

О ПОДПИСКѢ НА

„РУССКІЙ ИНВАЛИДЪ“, „ВОЕННЫЙ СБОРНИКЪ“
и „ВОЕННО-ИСТОРИЧЕСКІЙ СБОРНИКЪ“

въ 1914 году

(Циркуляръ Главнаго Штаба 1913 года № 212).

Въ 1914 году издаваемые съ Высочайшаго соизволенія газета «Русскій Инвалидъ» и журналъ «Военный Сборникъ» будутъ выходить по-прежнему: газета—ежедневно, кромѣ дней, слѣдующихъ за праздниками, журналъ—ежемесячно. При «Военномъ Сборникѣ» будутъ даны 4 книги «Военно-Историческаго Сборника».

Высочайше утвержденнымъ 23 сентября 1912 г. положеніемъ Военнаго Совѣта, объявленнымъ въ приказѣ по военному вѣдомству отъ 5 октября за № 552, установлено, что печатаемые въ газетѣ „Русскій Инвалидъ“ приказы по военному вѣдомству и циркуляры Главнаго Штаба принимаются къ руководству со времени получения въ частяхъ и учрежденіяхъ названной газеты.

«Русскій Инвалидъ» сообщаетъ главные официальные извѣстія и слѣдитъ за многосторонними текущими событіями въ военномъ мірѣ, а также за всѣми явленіями, имѣющими интересъ для служащихъ военнаго и морскаго вѣдомствъ. «Военный Сборникъ» посвящаетъ свои страницы всесторонней разработкѣ военнаго дѣла. «Военно-Историческій Сборникъ» имѣетъ задачей дать матеріалъ по исторіи Русской Арміи.

Подписка принимается въ конторѣ редакціи въ С.-Петербургѣ, Литейный, уголь Пантелеймоновой, № 21. Телефонъ 672.

У С Л О В І Я П О Д П И С К И :

На «Русскій Инвалидъ»:

Въ Россіи:		Съ доставкой въ Петербургъ и съ пересылкою въ иногородныя.
На годъ	9 р. — к.	
„ 11 мѣсяцевъ	8 „ 50 „	Съ пересылкою.
„ 10 „	8 „ — „	
„ 9 „	7 „ 50 „	
„ 8 „	7 „ — „	
„ 7 „	6 „ 50 „	
„ 6 „	5 „ 75 „	
„ 5 „	5 „ — „	
„ 4 „	4 „ 25 „	
„ 3 „	3 „ 25 „	
„ 2 „	2 „ 25 „	
„ 1 „	1 „ 25 „	

За границей:		Съ пересылкою.
На годъ	15 р. — к.	
„ 11 мѣсяцевъ	14 „ — „	Съ пересылкою.
„ 10 „	13 „ — „	
„ 9 „	12 „ — „	
„ 8 „	11 „ — „	
„ 7 „	10 „ — „	
„ 6 „	9 „ — „	
„ 5 „	8 „ — „	
„ 4 „	6 „ 50 „	
„ 3 „	5 „ — „	
„ 2 „	3 „ 50 „	
„ 1 „	2 „ — „	

Подъ годовой подпиской надлежитъ разумѣть подписку съ 1-го янв. по 1-е янв. слѣдующаго года. Подписка на сроки менѣе года принимается лишь на цѣлые мѣсяцы, съ 1-го числа cadaго мѣсяца, не дальѣ конца года.

На «Военный Сборникъ» съ «Военно-Историческимъ Сборникомъ» принимается по-прежнему *только годовая подписка*, съ тою же платою въ годъ: внутри Россіи 6 рублей съ пересылкою (въ С.-Петербургѣ съ доставкою на домъ), за границу 8 руб. съ пересылкою; *на срокъ менѣе года и отдѣльно* на «Военно-Историческій Сборникъ» подписка не принимается.

СРОКИ ВЗНОСА ПОДПИСНОЙ ПЛАТЫ:

Войсковыми частями и учрежденіями подписная плата вносится *полностью* при подпискѣ.

При подпискѣ на годъ *отдѣльныхъ лицъ*, допускается *разсрочка платежа* по слѣдующему расчету:

На «Русскій Инвалидъ».	
не позже 1 января	2 р.
„ „ 1 февраля	1 „
„ „ 1 марта	1 „
„ „ 1 апрѣля	1 „
„ „ 1 іюня	1 „
„ „ 1 іюля	1 „
„ „ 1 сентября	1 „
„ „ 1 ноября	1 „
Итого	9 р.

На «Военный Сборникъ».	
не позже 1 января	2 р.
„ „ 1 марта	1 „
„ „ 1 мая	1 „
„ „ 1 іюля	1 „
„ „ 1 сентября	1 „
Итого	6 р.

См. дальѣ на 3-й страницѣ обложки.

ВОЕННЫЙ СБОРНИКЪ

ИЗДАВАЕМЫЙ

ПО ВЫСОЧАЙШЕМУ ПОВЕЛѢНІЮ.

ГОДЪ ПЯТЬДЕСЯТЬ СЕДЬМОЙ.



№ 2.  ФЕВРАЛЬ.  1914.



С.-ПЕТЕРБУРГЪ.
Типографія Главнаго Управленія Удѣловъ, Мохомъ
1914.



СОДЕРЖАНІЕ ВТОРОЙ КНИЖКИ.

I.

	СТРАН.
I. Служба генеральнаго штаба. (Продолженіе). В. ЧЕРНОЗУБОВЪ.	1
II. Техника организаціи маневра. (Окончаніе). М. КВЪЦИНСКІЙ.	11
III. Служба связи при пѣхотномъ полку во время боя. (Съ рисунками). Перев. К. ИССЕНЪ.	17
IV. Выѣздка строевой казачьей лошади. (Продолженіе). П. КРАСНОВЪ.	31
V. Для артилеріи срокъ обученія недостаточенъ. А. Д.	39
VI. Самоокапываніе въ связи съ маскировкой. (Съ рисунками). (Окончаніе). В. ВЕЙТКО.	47
VII. На родинѣ. (Стихотвореніе). В. ПЕТРОВЪ.	60
VIII. Грузовики-тракторы и примѣненіе ихъ въ крѣпостяхъ. По поводу книги В. Колонтая. (Съ рисунками). (Окончаніе). П. СЕКРЕТЕВЪ.	61
IX. Новости военной техники. (Съ нѣмецкаго). (Съ рисунками).	77
X. Воздушный флотъ Европы. К. В.	87
XI. Лозенградская операція. (Очеркъ дѣйствій I и III болгарскихъ армій). Р.	97
XII. Эмоціи страха, печали, радости и гнѣва въ періодъ ожиданія боя. Ш—Ъ.	109
XIII. Исторія, народность, политика и война. Бесѣды военнаго на современныя темы. (Продолженіе). Я. ЧЕРВИНКА.	119
XIV. Къ вопросу о воспитаніи и обученіи солдата. (Окончаніе). М. КРИТЬ.	133
XV. Войсковые музеи трезвости. (Окончаніе). (Съ рисунками). Л. ЕВДОКИМОВЪ.	137
XVI. Очерки горной Бухары. Въ верховьяхъ рѣки Кафернигана. Д. ЛОГОФЕТЪ.	155
XVII. Изъ станицы. И. КУРМОЯРОВЪ.	163
XVIII. «Отлично, плюсъ отлично». Б. БРАККЕРЪ.	173
XIX. Спортъ заграницей. (Съ рисунками). ВРОНСКІЙ.	186

II.

I. БИБЛИОГРАФІЯ. Обзоръ иностранныхъ военныхъ журналовъ. А. СВѢЧИНЪ и В. Н.	193
II. ИНОСТРАННОЕ ВОЕННОЕ ОБОЗРѢНІЕ. (Со сжемой). М. Б., П. РУШЭНЪ.	209
ПРИЛОЖЕНІЕ. Наставленіе для подготовки молодыхъ солдатъ въ пѣхотѣ. (Перев. съ болг.). (Продолженіе). СЕМЕНОВЪ.	28—37

Главный редакторъ журнала «Военный Сборникъ» и газеты «Русскій Инвалидъ»,
Генеральнаго Штаба Генераль-Маіоръ *Бляевъ*,
Помощникъ Главнаго редактора, Ген. Шт. Подковникъ *Шеманскій*.

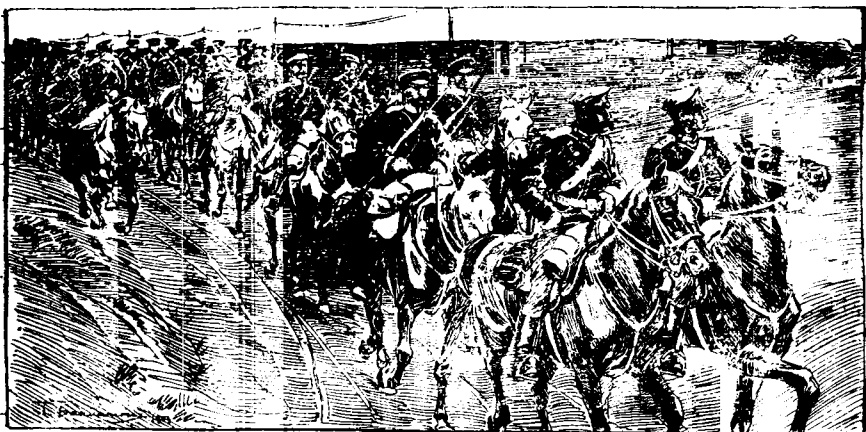

СЛУЖБА ГЕНЕРАЛЬНАГО ШТАБА.

(Продолженіе ¹).

II.

Шпіоны.

Баронъ Унгернъ-Штернбергъ ²). Для каждаго, состоящаго на службѣ тайнаго развѣдыванія, для агента или для шпіона, необходимо заниматься профессією, которая оправдывала бы и объясняла проявляемую развѣдчикомъ пытливость или любознательность; въ этомъ отношеніи, при желаніи, прекрасно могутъ устраиваться корреспонденты или репортеры повременной печати, а въ особенности иностранныхъ газетъ. Прежде всего, по роду своего занятія, они естественно должны быть въ погонѣ за новостями, а, во-вторыхъ, частыя и регулярныя сношенія ихъ съ пославшими ихъ редакціями не должны никого удивлять. Такими выгодами положенія корреспондента сумѣлъ воспользоваться баронъ Унгернъ-Штернбергъ, кавалерійскій офицеръ въ запасѣ, русскій подданный, для

¹) См. «Военный Сборникъ», № 1. Настоящій очеркъ служитъ продолженіемъ ряда статей о развѣдывательной службѣ въ мирное время, напечатанныхъ въ «Военномъ Сборникѣ» за 1912 и 1913 гг. Онъ составленъ на основаніи замѣтокъ, помѣщенныхъ въ русской и иностранной прессѣ за 1900—1913 г.г., причемъ многія вырѣзки дословно переписывались. Я, къ сожалѣнію, упустилъ изъ виду дѣлать отмѣтки, изъ какихъ газетъ дѣлались выписки, а потому сейчасъ не могу дѣлать ссылки на подлинный источникъ. Объ этомъ оговариваю во избѣжаніе нареканій въ замѣченномъ плагиатѣ. Больше всего свѣдѣній давали: «Новое Время», «С.-П. Вѣдомости», «Русь», «Русское Слово», «Le Matin», «Le Temps», «Le Journal», «Times».

²) Вырѣзки изъ газетъ: «Новое Время», «Рѣчь», «Свѣтъ», «Биржевыя Вѣдомости», «Русское Слово», «Berliner Tageblatt», «Le Journal», «Le Matin» за 1912 г.

пзмѣны своему отечеству, служба начальникомъ шпионскаго бюро Австро-Венгріи.

Организоваль баронъ свое бюро по порученію австро-венгерскаго военнаго агента, графа Спаноки. Онъ имѣлъ въ своемъ распоряженіи до 10 агентовъ, которые служили ему главными помощниками. Въ найденной у Унгерна книжкѣ значились имена ихъ съ показаніемъ размѣра выдававагося каждому мѣсячнаго содержанія. Мѣстомъ для передачи графу Спаноки добытаго матеріала служилъ салонъ одной французенки и театръ «Акваріумъ».

Личность барона Унгернъ-Штернберга была извѣстна нашей полиціи довольно давно. Онъ считался очень ловкимъ и предприимчивымъ человекомъ, поддерживавшимъ особенно тщательно отношенія съ бывшими товарищами. На правахъ стараго сослуживца, баронъ часто бесѣдовалъ на военныя темы и часто получалъ этимъ путемъ интересныя свѣдѣнія. По свѣдѣніямъ, переданнымъ газетами, былъ установленъ списокъ въ нѣсколько десятковъ офицеровъ, съ которыми часто говорилъ Унгернъ, но вполне достоверно дознано, что со злыми или корыстными цѣлями никто съ нимъ не дѣлился; болтали только, какъ болтаютъ съ обыкновеннымъ русскимъ добродушіемъ, не подозрѣвая своей преступной легкомысленности. Подобно офицерамъ, и нѣсколько депутатовъ сообщили барону часть свѣдѣній изъ докладовъ комиссіи по государственной оборонѣ, конечно, не подозрѣвая ничего дурнаго въ этой обыденной откровенности русскаго человѣка.

Австрійскій шпионъ устраивалъ по вторникамъ пріемы, на которыхъ бывало очень много журналистовъ. Во всѣхъ дипломатическихъ салонахъ онъ былъ желаннымъ гостемъ и имѣлъ большія связи въ чиновномъ и финансовомъ мѣрѣ Петербурга.

Работа Унгернъ для австрійскаго военнаго агента около года и былъ арестованъ съ поличнымъ. Особое присутствіе С.-Петербургской судебной палаты признало барона виновнымъ въ передачѣ австрійскому военному агенту двухъ докладовъ комиссіи по государственной оборонѣ, содержавшихъ секретныя свѣдѣнія о численности русской арміи и флота, о количествѣ недобора новобранцевъ и т. д. За эти преступленія палата назначила барону Унгернъ-Штернбергу 4 года каторжныхъ работъ.

Графъ Спаноки долженъ былъ покинуть Петербургъ.

Японскіе тайныя развѣдчики до войны.

Симоносекскій мирный договоръ 17-го апрѣля 1895 года, дававшій столько выгодъ японцамъ, по настоянію Россіи, Франціи и Германіи, былъ сведенъ почти на нѣтъ. И вся страна Восходящаго Солнца, до тѣхъ поръ такъ симпатично относившаяся къ русскимъ, увидѣла въ сѣверномъ колоссѣ врага и требовала войны; но японское правительство, конечно, понимало несвоевременность этого желанія и должно было уступить тремъ державамъ. Общественное мнѣніе было успокоено, тайнымъ для европейцевъ образомъ, идею о реваншѣ, и съ 1896 г. Японія стала дѣятельно готовиться къ войнѣ. Занятіе въ 1898 г. нами Портъ-Артура, Германію—Цзяо-чжоу и Англію—Вей-ха-вей, конечно, только усилило ненависть японцевъ къ Россіи.

Японія лихорадочно занялась организаціею своей арміи и флота, ознакомляясь одновременно съ будущимъ театромъ военныхъ дѣйствій и намѣченнымъ противникомъ. Она удивительно сумѣла скрыть свою работу и намѣренія и съ замѣчательнымъ искусствомъ организовала свою развѣдывательную службу. Никто изъ европейцевъ, навѣрно, не зналъ, да и теперь, надо сознаться, точно не знаетъ настоящаго числа выставленныхъ противъ насъ единицъ японской арміи, ея численности и ресурсовъ. За то японцы были въ курсѣ всего, что дѣлалось въ Европѣ, и съ удивительною энергіею и настойчивостью изучали своихъ возможныхъ противниковъ, ихъ силы, духъ и средства. Россію, по крайней мѣрѣ, они познали, какъ свои пять пальцевъ, и сумѣли выбрать вполне подходящій моментъ для ужасной войны, которая такъ неблагоприятно для насъ сложилась.

Главную помощь въ организаціи развѣдывательной службы японское правительство встрѣтило въ самой націи, въ которой издревле установился взглядъ на тайное развѣдываніе, какъ на одну изъ самыхъ благородныхъ военныхъ профессій. Въ этомъ крылась особая, очень характерная, черта народа, слѣды которой можно найти въ общественной и государственной жизни ³⁾. Во времена сіогуновъ вся Японія была наполнена шпионами, частью официальными, частью секретными. Сіогуны держали ихъ не только при князьяхъ, которыхъ могли опасаться по тѣмъ или другимъ причинамъ, но даже при губернаторахъ ими самими выбранныхъ и назначенныхъ. Быть хорошимъ и ловкимъ шпиономъ являлось чрезвы-

³⁾ Почти дословная передача статьи: «Шпионство въ Японіи», Н. П., «Новое Время», 1904 г.

чайно выгоднымъ и вмѣнялось не въ послѣднюю заслугу. Такъ, однажды, былъ сдѣланъ губернаторомъ Мацмая простой рабочій за то, что сумѣлъ во-время донести о важномъ заговорѣ. Однако, самостоятельные и богатые князья не оставались въ долгу передъ сіогунами: они сами держали цѣлый штатъ сыщиковъ, противъ минъ устраивали контръ-мины, и, когда удавалось изловить нравительственныхъ шпионовъ, безъ церемоніи рубили имъ головы, не встрѣчая въ этомъ препятствій и преслѣдованій, вѣроятно, изъ боязни огласки.

До чего вѣлася система шпионства въ Японіи указываетъ слѣдующій случай. Въ 1858 году, при переговорахъ съ лордомъ Эльджиномъ, въ числѣ японскихъ уполномоченныхъ находился одинъ, у котораго прямо на визитныхъ карточкахъ было написано: «Императорскій шпионъ». Считали, слѣдовательно, лишнимъ скрывать эту не послѣднюю пружину государственнаго механизма.

Система непрерывнаго тайнаго надзора далеко не ограничивалась одними официальными шпионами; она распространялась гораздо дальше и глубже и охватывала все населеніе. Зибольдъ въ своемъ описаніи путешествія говоритъ: «Дома въ японскихъ городахъ все раздѣлены по пяткѣмъ, и жители, состоящіе въ одномъ пяткѣ, отвѣчаютъ другъ за друга. Каждый обязанъ доводить до свѣдѣнія кахсира (городового) всякое преступленіе или необыкновенное событіе, случившееся у четырехъ его сосѣдей; кахсиръ передаетъ извѣстіе квартальному, а тотъ городскому совѣту. Такимъ образомъ можно сказать: въ Японіи одна половина наблюдаетъ за другой — вся нація смотритъ за собою въ тысячи глазъ. Кто забудетъ сдѣлать самое незначительное донесеніе, того приговариваютъ къ штрафу, тѣлесному наказанію, тюрьмѣ или домашнему аресту».

Такъ велось во времена сіогуновъ. Старыя народныя привычки не забываются, и японское правительство, играя на нихъ, сумѣло установить взглядъ, что тайный развѣдчикъ въ своихъ дѣйствіяхъ ставится на одну точку съ самымъ храбрымъ и преданнымъ солдатомъ. И дѣйствительно, не одинъ японецъ, дѣйствуя энергично, умно, съ полнымъ сознаніемъ долга ставилъ на карту свою жизнь, принося ее въ жертву долгу и родинѣ. Притомъ большинство служило безъ всякаго вознагражденія внѣ зависимости отъ ранга, профессіи и состоянія.

При подобныхъ взглядахъ, высоко развитомъ патріотизмѣ и популярности войны съ Россіей, число измѣнниковъ среди японцевъ было крайне незначительно. Отсюда понятна скудость данныхъ изъ

японскихъ источниковъ объ организаціи ихъ развѣдывательной службы. Имѣющійся въ нашемъ распоряженіи громадный матеріалъ, по преимуществу свидѣнія повременной печати, конечно, не всегда достовѣренъ, часто преувеличенъ, но въ общемъ ярко рисуетъ самостоятельную дѣятельность каждаго развѣдчика. Пока, однако, отъ насъ скрыты многія непонятныя для насъ тайны развѣдывательной организаціи, имѣющей, быть можетъ, болѣе тысячи лѣтъ за плечами. Намъ приходится поневолѣ всѣ факты подгонять подъ европейскую мѣрку и систему, что вѣроятно всего вызоветъ улыбку японскаго читателя.

Широкая организація развѣдывательной службы къ предстоящей войнѣ была развита Японіею тотчасъ же послѣ занятія нами Квантуна. Она исполнялась тремя министерствами: иностранныхъ дѣлъ, военнымъ и морскимъ, но не работавшими врознь, а по общей программѣ, руководимой генеральнымъ штабомъ. Личный составъ былъ превосходенъ. Во всѣхъ управленіяхъ феодалы съ громкими именами были замѣнены дѣльными, талантливыми и образованными людьми, очень похожими на тѣхъ, которыми окружилъ себя Петръ Великій.

Японскіе дипломаты оказались мастерами своего дѣла. Незаметно, тихо, безстрастно, въ Нью-Йоркѣ, Берлинѣ, Лондонѣ и Петербургѣ, они были въ курсѣ всего, что дѣлалось. Они посвятили себя цѣликомъ служенію определенной идеѣ, и невольно получилось впечатлѣніе, что имѣешь дѣло съ современными иезуитами, тѣмъ болѣе опасными, что пускаются въ ходъ всѣ традиціонныя хитрости Востока, что, вмѣстѣ съ безстрашіемъ и подчиненіемъ центральной власти въ стремленіи къ поставленной цѣли, они проявляли громадную инициативу въ выборѣ средствъ для достиженія ея. Японцы посылали на дипломатическія должности лишь людей, изучившихъ языкъ и страну, куда ѣдутъ. Такъ передъ войною все японское посольство въ Петербургѣ прекрасно говорило по-русски и многіе изъ его состава окончили даже наши университеты, въ которыхъ въ теченіе тридцати лѣтъ перебывало не мало японцовъ. Образцомъ того, какъ развѣдываютъ и скрываютъ свои намѣренія японскіе дипломаты, служить Курино, бывший до войны представителемъ микадо въ Петербургѣ. По указаніямъ своего правительства, онъ систематично вводилъ въ заблужденіе русское министерство иностранныхъ дѣлъ и комитетъ Дальняго Востока относительно японскихъ намѣреній. Курино былъ осведомленъ еще въ июлѣ о времени предполагаемаго открытія военныхъ дѣйствій. По

для усиленія бдительности русской дипломатіи ему было приказано принять рядъ мѣръ, которыя указывали бы на вполне мирное настроеніе посольства. Съ этою цѣлью послѣднее перемѣнило помѣщеніе, нанявъ большую квартиру на Французской набережной, и приступило къ роскошной ея отдѣлкѣ, не жалѣя средствъ. Въмѣстѣ съ тѣмъ японскій посланникъ очень часто заходилъ въ министерство иностранныхъ дѣлъ и въ комитетъ Дальняго Востока, ходатайствуя о нѣкоторыхъ незначительныхъ дѣлахъ японскихъ поселенцевъ въ Манчжуріи и увѣряя, что Японія довольна и тѣмъ, что она имѣетъ, и что никакой войны на Дальнемъ Востоку быть не можетъ. Курипо считался въ Петербургѣ убѣжденнымъ поборникомъ мира, и только наканунѣ войны въ немъ обнаружился настоящій джинго.

Въ высшей степени внимательно слѣдили за всѣмъ происходящимъ и разбросанные по свѣту японскіе консулы. Консулъ въ Одессѣ имѣлъ своихъ тайныхъ агентовъ въ Турціи, Персіи, Болгаріи, Сербіи и на Кавказѣ. Получая хорошіе оклады, имѣя солидныя связи, эти агенты обязаны были сообщать консулу о всѣхъ выдающихся событіяхъ и улавливать возможность какихъ-либо политическихъ осложненій, къ которымъ Россія не могла оставаться равнодушной. Особенно усиленно дѣйствовалъ турецкій представитель одесскаго консула, зорко слѣдившій за біеніемъ политическаго пульса на Ближнемъ Востоку. Убіиство русскаго консула Ростовскаго и посылка въ турецкія воды отряда судовъ Черноморскаго флота подъ командой адмирала Кригера представляли для японскаго консула выдающійся интересъ. Онъ по нѣсколько разъ въ день носылалъ въ Токио шифрованныя телеграммы. Не подлежитъ никакому сомнѣнію, что, если бы турецкое правительство отказалось тогда удовлетворить требованіе Россіи, Японія воспользовалась бы этимъ и объявила бы войну раньше. Въ тотъ самый день, когда отрядъ адмирала Кригера былъ посланъ въ турецкія воды, въ Константинополь уже находилось нѣсколько японскихъ агентовъ, которыми руководилъ одесскій консулъ. Вообще тайные агенты этого энергичнаго японскаго представителя успѣвали своевременно сообщать о всѣхъ событіяхъ, которыя представляли интересъ для Японіи. О покушеніи на жизнь Главноначальствующаго на Кавказѣ, князя Голицына, консулъ узналъ отъ своихъ агентовъ на 24 часа раньше официального сообщенія. Тоже самое проявлялось и по отношенію ко всѣмъ выдающимся событіямъ въ Болгаріи и Сербіи.

Японскій консулъ въ Чифу — Мидзуно — руководилъ дѣятельностью японскихъ развѣдчиковъ и шпионовъ, разбросанныхъ по побережью Китая и Сибири. Первые проживали подъ видомъ парикмахеровъ, фотографовъ, торговцевъ рѣдкостями, а главное — сводниковъ. Женщины наполняли публичные дома, занимали мѣста прислуги и кормилицъ у русскихъ офицеровъ и чиновниковъ. Весь сонмъ этихъ японцевъ получалъ личныя указанія отъ состоявшаго при консулѣ полицейскаго, котораго многіе жители Портъ-Артура видѣли въ штатскомъ платьѣ, иногда въ очень ободранномъ видѣ. Мидзуно и его помощникъ оказали передъ самымъ открытіемъ военныхъ дѣйствій громадную услугу. Наканунѣ ночной минной атаки 26-го января Мидзуно прибылъ въ Портъ-Артуръ на англійскомъ пароходѣ Фучао, законтрактованномъ въ Чифу, чтобы перевезти японцевъ, не успѣвшихъ уѣхать съ Квантуна. Японскій консулъ во избѣжаніе какихъ-либо задержекъ былъ снабженъ спеціальными паспортами, любезно выданными ему русскимъ консуломъ въ Чифу. Неменьшая внимательность была оказана Мидзуно въ Портъ-Артурѣ дипломатическимъ чиновникомъ при Намѣстникѣ и самимъ начальникомъ Квантунской области, пригласившимъ его позавтракать. Усадивъ въ полдень всю свою пеструю толпу, Мидзуно поспѣшилъ отплытіемъ. Въ 18 миляхъ отъ Чифу пароходъ Фучао встрѣтился съ японскою эскадрою и черезъ нѣсколько минутъ консулъ и его помощникъ были въ каютѣ адмирала Того, которому передали карту съ точнымъ указаніемъ мѣстъ стоянокъ русскихъ судовъ. Полицейскій оказался капитаномъ японскаго флота, а свѣдѣнія его дали возможность почти навѣрняка нанести поражение нашей эскадрѣ.

При всѣхъ японскихъ иностранныхъ миссіяхъ состояли военные агенты, которые при исполненіи своихъ обязанностей придерживались германскаго образа дѣйствій, т.-е. усиленно занимались тайнымъ развѣдываніемъ. Они приобрѣли въ Петербургѣ, Лондонѣ, Парижѣ и даже Берлинѣ не одну государственную тайну. Правда, типичность этихъ знатныхъ иностранцевъ облегчала мѣстной полиціи труды по наблюденію за ихъ дѣятельностью, но незначительная политическая роль Японіи того времени, отдаленность страны, а главное — нѣкоторая легкомысленная пренебрежительность европейцевъ къ мало знакомымъ азіатамъ позволяли японскимъ военнымъ агентамъ плодотворно работать на пользу своей родины. Не надо къ тому же забывать, что виртуозность японцевъ въ дѣлѣ тайной развѣдки была никому еще неизвѣстна. Въ особенности за-

мѣчательно было умѣніе японцевъ скрывать свои сношенія съ порочными сотрудниками. Уже послѣ объявленія войны Россіи одинъ изъ мелкихъ служащихъ въ морскомъ министерствѣ въ Парижѣ попался въ кражѣ документовъ и чертежей подводныхъ лодокъ для японскаго военнаго агента. Само собою разумѣется, что японское посольство немедленно объявило, что эти слухи лишены всякаго основанія и крайне оскорбительны для миссін, такъ какъ японцы вообще никогда не прибѣгаютъ къ подкупу, а военные агенты въ частности. Японскій военный агентъ даже объяснилъ одному репортеру, что, спустя нѣсколько дней по своемъ прибытіи въ Парижъ, онъ получилъ анонимное предложеніе приобрести эти планы, но, конечно, отвергъ его—молчаніемъ. На самомъ дѣлѣ произошло такъ. Японскій агентъ получилъ письмо, авторъ котораго просилъ свиданія для переговоровъ по важному дѣлу. Для отвѣта былъ указанъ адресъ: улица Гренель, № 187. Морской аташе отвѣчалъ, что боленъ, никого не пришлетъ, и просилъ сообщить о цѣли испрашиваемаго свиданія. Въ отвѣтъ онъ получилъ второе письмо, въ которомъ нѣкто Мартенъ вновь просилъ свиданія, говоря, что о цѣли его можетъ сообщить только лично; при этомъ давался адресъ—«Главный морской штабъ». Тогда японецъ внезапно выздоровѣлъ и нашелъ возможнымъ отвѣтить Мартену, что можетъ его припать. У японскаго аташе завязались правильныя сношенія съ этимъ Мартеномъ, писцомъ въ морскомъ министерствѣ, который перечертилъ и продалъ планы подводныхъ лодокъ и переписалъ документы, касавшіеся совмѣстныхъ морскихъ дѣйствій Россіи и Франціи въ предусмотрѣнныхъ случаяхъ, особенно интересовавшихъ японцевъ. Дѣло его совершенно случайно было обнаружено: письмо японскаго агента попало по ошибкѣ въ руки другого Мартена, капитана, также служившаго въ морскомъ министерствѣ. Послѣдній немедленно представилъ письмо начальству, арестовавшему писца, у котораго при обыскѣ въ одномъ изъ кармановъ были найдены явные улики преступленія.

Японскій военный агентъ, бывшій въ Берлинѣ въ 1902—1904 годахъ, несмотря на строгость германскихъ порядковъ, сумѣлъ добыть цѣлую серію документовъ, затрагивающихъ крупныя колониальныя вопросы. Свѣдѣнія эти были переданы японскимъ правительствомъ въ Лондонъ, гдѣ были оцѣнены по достоинству. Однако, это слишкомъ большое усердіе союзниковъ заставило практичныхъ англичанъ усилить надзоръ за чинами японской миссін въ Лондонѣ, вскорѣ выяснившій, что японцы не теряли даромъ времени. Тотъ

же берлинскій военный агентъ, возвратясь на родину, составилъ по порученію своего начальника генеральнаго штаба прекрасный докладъ о высшемъ германскомъ управленіи въ военное время, который послужилъ канвою директивы для дѣйствій штабовъ японскихъ армій въ несчастную для насъ кампанію.

Крайне поучительна предусмотрѣнная дѣятельность японскаго военного агента при разрывѣ со страной, гдѣ онъ аккредитованъ. Послѣ объявленія намъ войны, японское посольство въ Петербургѣ отправилось въ Берлинъ, но затѣмъ, пробывъ тамъ недолго, большая часть его перѣехала въ Стокгольмъ, получивъ назначеніе наблюдать за Россіей и руководить заблаговременно организованною развѣдкою при помощи агентовъ-резидентовъ, разбросанныхъ по всему нашему отечеству. Во главѣ этого дѣла стоялъ военный агентъ въ Петербургѣ, полковникъ Акаши. Съ осени 1904 года, когда волна смутнаго времени охватила русскій народъ, а неудовольствіе войною и ея неудачами укрѣпило успѣхи революціоннаго движенія, Акаши вступилъ въ сношеніе съ проживавшими въ Парижѣ русскими эмигрантами-революционерами для организациі вооруженнаго возстанія въ Россіи на счетъ японскаго правительства.

Во всѣхъ важныхъ центрахъ Европы и Азіи японскій генеральный штабъ имѣлъ, кромѣ агентуры военныхъ уполномоченныхъ, свои развѣдывательныя отдѣленія. Особенно важныя услуги оказывало лондонское отдѣленіе, образованное изъ нѣкотораго числа лицъ, принадлежавшихъ къ составу японской арміи. Такое же отдѣленіе дѣйствовало въ Одессѣ. Портовый характеръ этого города, давшаго пріютъ огромному числу моряковъ съ иностранныхъ торговыхъ судовъ, среди которыхъ всегда было много японцевъ, въ высшей степени помогало добывать необходимыя данныя, передававшіяся изъ осторожности на судахъ въ Константиноль и далѣе по телеграфу въ Токио. Однако, наибольшее число развѣдывательныхъ бюро существовало, конечно, на Дальнемъ Востокѣ. Теперь вполне опредѣленно дознано, что таковыя находились въ Иркутскѣ, Портъ-Артурѣ, Харбинѣ, Владивостокѣ, Сеулѣ, Мукденѣ, Фузанѣ, Шанхаѣ, Чифу, Пекинѣ, Цзяочжоу, Вей-ха-вей, Сайгонѣ, Батавіи и на Филиппинахъ. Во Владивостокѣ японское развѣдывательное отдѣленіе даже во время войны благополучно скрывалось довольно долгое время. Агенты его, крайне удачно загримированные китайцами и корейцами, задали много работы нашей полиціи, чтобы парализовать и прекратить ихъ дѣятельность. Развѣдывательныя отдѣленія въ Китаѣ, Индо-Китаѣ, на Филиппинахъ и въ голландскихъ

владѣніяхъ покрыли сѣтью своихъ агентовъ и шпионовъ всѣ портовые города. Японцы прекрасно знали день и часъ, когда пароходы одной англійской компаніи отходили изъ каждаго порта съ грузомъ кардифскаго угля во Владивостокъ, и спокойно ждали ихъ въ Корейскомъ проливѣ. У каждаго миноносца, сторожившаго проливъ, былъ списокъ девяти большихъ угольщиковъ компаніи, и, какъ только одно изъ нихъ попадало въ плѣнь, оно отводилось въ Се-себо. Прекрасный кардифскій уголь переходилъ въ руки адмирала Того.

Для производства тайныхъ развѣдокъ японскій генеральный штабъ широко пользовался своими офицерами. Часть изъ нихъ жила на опредѣленныхъ мѣстахъ, часть путешествовала. Послѣ сдачи Портъ-Артура, коменданту одного изъ русскихъ фортовъ удалось познакомиться со своимъ непосредственнымъ противникомъ, японскимъ инженернымъ майоромъ. Русскій офицеръ замѣтилъ ему, что работа японскихъ саперъ велась превосходно, въ точности слѣдую указаніямъ нашего профессора Юхера. Оказалось, что японецъ именно по этому руководству изучалъ осадныя работы. Въ свою очередь онъ засвидѣтельствовалъ, что съ русской стороны проявлено было прекрасное примѣненіе къ мѣстности: «они знали всѣ подступы къ Портъ-Артуру, всѣ ихъ слабыя мѣста—и все-таки повсюду натыкались на подготовленный обстрѣлъ». На вопросъ—откуда японцы такъ хорошо знали мѣстность—майоръ познакомилъ своего бывшаго противника съ помощникомъ начальника штаба генерала Ноги, который, какъ оказалось, былъ подрядчикомъ по очисткѣ Портъ-Артура. Овраги, мѣста свалокъ, дороги, уклоны, были очевидно знакомы ему въ совершенствѣ.

§. Чернозубовъ.

(Продолженіе слѣдуетъ).

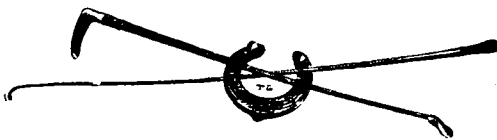



ТЕХНИКА ОРГАНИЗАЦІИ МАНЕВРА.

(Окончаніе ¹⁾).

9. Авіація.

Воздухолетаніе развивается не по днямъ, а по часамъ. Во многихъ государствахъ уже сформированы авіаціонныя войска. Несомнѣнно послѣднія внесутъ въ тактику и маневрирование на полѣ сраженія, а равно и при подходѣ къ нему, кое-какія измѣненія. Не считается съ этимъ безусловно нельзя. Между тѣмъ отсутствіе въ составѣ корпусовъ авіаціонныхъ войскъ лишаетъ ихъ возможности постепенно знакомиться съ этимъ новымъ родомъ войскъ и выработать свои шоровки, какъ по противодѣйствію имъ, такъ и по пользованію ими. Если же предполагается придавать корпусамъ авіаціонныя войска лишь въ военное время, то получится тоже самое, что происходитъ нынѣ съ инженерными войсками, т.-е. полное взаимное незнакомство и полная отчужденность.

10. Ночныя дѣйствія.

Во многихъ частяхъ на нихъ обращаютъ слишкомъ мало вниманія. Даже ихъ игнорируютъ, а между тѣмъ значеніе ихъ все растетъ и растетъ. Съ развитіемъ воздушнаго флота несомнѣнно потребуется умѣнье совершать ночныя движенія массами въ полномъ порядкѣ и полной тишинѣ. Нѣмцы и безъ этого уже давно практикуютъ ночные переходы, ²⁾ съ цѣлью заканчивать пере-

¹⁾ См. «Военный Сборникъ» № 1.

²⁾ «Современная война. Дѣйствія полевой арміи» г. А. Незнамова. «Современная война» фонъ-Бернгарди и «Вожденіе корпуса на войнѣ» Ф. Мозера.

движенія крупныхъ частей по одной дорогѣ не позже полудня. Также отсутствуетъ практика въ подготовкѣ атаки съ вечера и въ производствѣ самой атаки на разсвѣтѣ, а между тѣмъ въ будущихъ войнахъ такой способъ дѣйствій несомнѣнно будетъ нормальнымъ. Кроме того, пользование прожекторами еще вовсе не налажено и требуетъ большой практики и выработки сноровокъ, столь необходимыхъ во всякомъ дѣлѣ, а въ этомъ въ особенности.

II. Санитарная часть

Эта сторона маневренной практики до сихъ поръ какъ-то не налаживается. Причинъ этому много, но я укажу лишь главнѣйшія: а) врачи совершенно не привыкли къ санитарнымъ маневрамъ и не только ими тяготеютъ, но даже, откровенно говоря, отъ нихъ уклоняются; б) строевое начальство смотритъ на эти занятія, какъ на нѣчто второстепенное, и не обращаетъ на нихъ должнаго вниманія, необходимаго для того, чтобы ихъ поставить на должную высоту; в) посредники также смотрятъ на санитарную часть маневра не вполне серьезно, чему способствуетъ и систематическій недостатокъ посредниковъ; г) на разборахъ маневровъ не только не подчеркиваютъ значенія правильно организованной санитарной части, но большею частью ея вовсе и не касаются; д) не малымъ препятствіемъ является и «маневренная горячка», при которой посредники положительно «стѣсняются» выводить изъ строя ранеными нижнихъ чиновъ, проводить ихъ всѣхъ по всѣмъ правиламъ черезъ всѣ перевязочные пункты и затѣмъ возвращать ихъ въ строй по указанію руководителя, или въ видѣ прибывшихъ укомплектованій, или въ видѣ подошедшихъ къ той или другой сторонѣ подкрѣпленій. При надлежащемъ руководствѣ, такая вводная данная сдѣлала бы маневръ лишь болѣе интереснымъ и болѣе поучительнымъ.

12. Питаніе боевыми патронами.

Питаніе боевыми патронами на маневрахъ почти совершенно отсутствуетъ. Старшіе начальники не требуютъ, а подчиненные, придавая этому вопросу послѣднестепенное значеніе, и вовсе отъ практики въ питаніи боевыми припасами уклоняются. Доходитъ дѣло до того, что на маневры при недостаткѣ лошадей берутъ лишь самое ограниченное число патронныхъ двуколокъ и зарядныхъ ящичковъ, а младшихъ штабъ-офицеровъ въ артилеріи, въ видѣ твердо установившагося правила, вовсе освобождаютъ отъ маневровъ и увольняютъ въ отпускъ, какъ будто бы имъ на маневрахъ и учиться нечему. А между тѣмъ вопросъ питанія боевыми припасами въ бою

и въ особенности въ наступательномъ, о которомъ мы только по существу и смѣемъ теперь думать, вопросъ очень сложный и трудный. Практика въ немъ настоятельно нужна, чтобы еще въ мирное время выработать необходимые приемы и сноровки, особенно въ дѣлѣ организаціи правильной связи источниковъ питанія съ боевою частью.

Чтобы помочь этому дѣлу и дать ему правильную на маневрахъ постановку, казалось бы, необходимо: 1) увеличить на время маневровъ перевозочныя средства частей войскъ; б) назначать особыхъ посредниковъ для наблюденія за нитаніемъ боевыми припасами. и в) на разборѣ обязательно удѣлять этому вопросу необходимое вниманіе.

13. Посредники.

Вотъ это, по истинѣ, у насъ большой вопросъ. Онъ совершенно виситъ въ воздухѣ, а между тѣмъ требуетъ систематической разработки его для того, чтобы посредники могли принести пользу и выполнить своё назначеніе—создать поучительную для маневровъ обстановку и приблизить ее, насколько это возможно, къ дѣйствительному бою. Никакихъ общеобязательныхъ положеній или наставленій для посредниковъ нѣтъ ³⁾. Частныя начинанія въ этомъ отношеніи штабовъ нѣкоторыхъ округовъ и корпусовъ, можетъ быть и весьма полезныя, не могутъ имѣть общаго значенія для всей арміи. Въ результатѣ посредники являются на маневры совершенно неподготовленными ⁴⁾ къ своимъ обязанностямъ и своими рѣшеніями нерѣдко вызываютъ неудовольствія и даже насмѣшки, подрывая этимъ авторитетъ руководства маневрами и сводя поучительность послѣднихъ къ нулю.

Кромѣ того, Инструкціи «для веденія занятій въ пѣхотѣ» и «для производства подвижныхъ сборовъ», въ коихъ даются кое-какія указанія о назначеніи и роли посредниковъ, изданы до нашей Русско-японской войны и слѣдовательно въ то время, когда огню и особенно управленію имъ не придавали современнаго значенія, а потому о посредникахъ при частяхъ, ведущихъ огонь, и при лицахъ, управляющихъ имъ, т.-е. о такъ называемыхъ «огневыхъ посредникахъ», въ ней вовсе не упоминается. Старіе же войсковые началь-

³⁾ За таковыя нельзя принять «Правила для посредниковъ на двухстороннихъ маневрахъ», указанныя въ §§ 149—156 допотопной «Инструкціи для веденія занятій въ пѣхотѣ»: изд. 1882 г. и упоминаніе о посредникахъ въ ст. 12 «Инструкціи для производства подвижныхъ сборовъ», приложенной къ приказу по воен. вѣд. 1900 года № 110.

⁴⁾ Я не говорю здѣсь о большихъ маневрахъ, на которыхъ надлежащему подбору посредниковъ всегда придается особое значеніе и въ средствахъ для этого обыкновенно не стѣсняются.

ники, да и старшіе чины генеральнаго штаба, которые подлежатъ назначенію, согласно ст. 12 «Инструкціи для производства подвижныхъ сборовъ», на должности посредниковъ, для этого вовсе непригодны, во-первыхъ, потому, что необходимаго количества ихъ не набрать, а, во-вторыхъ, потому, что огневому посреднику придется быстро рѣшать цѣлый рядъ стрѣлковыхъ задачъ, чему никто изъ старшихъ начальниковъ въ свое время не обучался, а если кто изъ нихъ впоследствии съ этимъ и ознакомился, то не настолько, чтобы, не имѣя для этого необходимой постоянной практики, быстро, не задерживая хода маневренныхъ дѣйствій, авторитетно могъ объявлять свои рѣшенія о результатахъ огня и о количествѣ потерь.

Если ко всему этому добавить, что у многихъ посредниковъ не хватаетъ сознанія серьезности и важности своихъ обязанностей и что многіе изъ нихъ смотрятъ на должность посредника, какъ на дающую полную возможность отдохнуть и ничего во время маневровъ не дѣлать, то причины печальной картины посреднической службы на маневрахъ будутъ ясны. Будетъ также ясно и то, почему, несмотря даже на значительное иногда число посредниковъ, послѣдніе отсутствуютъ въ нужныхъ мѣстахъ, почему не учитываются результаты огня, почему не выводятся потери, почему рѣшенія посредниковъ бываютъ запоздалыми, нерѣшительными, неавторитетными и даже комичными...

Дабы устранить эти крупнѣйшіе недочеты, необходимо: а) скорѣйшее изданіе общаго для всей арміи, тщательно разработаннаго, наставленія для посредниковъ; б) тщательно выбирать компетентныхъ лицъ для посреднической службы; в) назначать въ ихъ распоряженіе самыя широкія средства связи; г) назначать огневыхъ посредниковъ при артилеріи, при пулеметахъ и при пѣхотѣ, причѣмъ посредниками при послѣдней назначать непременно штабъ-офицеровъ, окончившихъ Офицерскую стрѣлковую школу, и, наконецъ, д) тщательно и заблаговременно готовить предназначенныхъ къ несенію посреднической службы лицъ, повѣряя знанія ихъ и подготовку.

14. Разборъ маневровъ.

Вся сила всякаго ученія не въ самомъ ученіи, а въ поученіи. Этотъ Суворовскій завѣтъ всѣмъ хорошо извѣстенъ и всѣми признается, но, къ сожалѣнію, разборы маневровъ, несмотря на это, далеко не всегда и не вездѣ бываютъ поучительными.

Многое въ этомъ дѣлѣ зависитъ отъ таланта ⁵⁾ руководителя, а многое и отъ умѣлой организаціи разбора. И такъ какъ на таланты рассчитывать ни въ одномъ дѣлѣ нельзя, то слѣдовательно на правильную организацію разборовъ и слѣдуетъ обратить особое вниманіе.

Многіе изъ начальниковъ считаютъ необходимымъ производить разборъ маневровъ тотчасъ-же по окончаніи его, тутъ-же въ полѣ подъ свѣжимъ впечатлѣніемъ и на той-же мѣстности, гдѣ маневрировали войска. При однодневныхъ маневрахъ и при маневрахъ небольшой продолжительности такое мнѣніе совершенно правильно и справедливо. Но при нѣскольконедневныхъ маневрахъ, при значительномъ напряженіи физическихъ силъ, при безсонныхъ ночахъ и въ особенности при маневрированіи болѣе или менѣе крупныхъ частей, всесторонній разборъ дѣйствій которыхъ требуетъ многихъ часовъ времени, разборъ въ полѣ, стоя, когда многимъ, можетъ быть, въ теченіе сутокъ не пришлось присѣсть, крайне утомителенъ. Переутомленіе-же серьезный врагъ поучительности, а потому для облегченія разборовъ перѣдко посредники не выслушиваются, дѣйствія болѣе мелкихъ частей не выясняются, разборы комкаются, а участники маневровъ горятъ однимъ лишь желаніемъ, чтобы ихъ возможно скорѣе отпустили на отдыхъ, проклиная въ душѣ всякаго посредника, который пытается сколько-нибудь добросовѣстно подвести итогъ своей посреднической дѣятельности на маневрѣ. Другими словами, и въ разборѣ фигурируетъ та-же вредная «маневренная горячка», что и во время маневренныхъ дѣйствій войскъ.

Дабы избавиться отъ этого недуга положительно необходимо устраивать разборы въ особо для этого назначаемое время, или вечеромъ по окончаніи маневра, или еще лучше на слѣдующій день. Свежесть впечатлѣнія отъ маневра будетъ не меньше, если только впечатлѣнія разбираемаго маневра не будутъ покрыты впечатлѣніями отъ слѣдующаго маневра. Тотъ-же клочекъ мѣстности, который виденъ съ точки стоянія при разборѣ въ полѣ, можетъ быть съ большой пользой замѣненъ крупной картой района всего маневра, быстро изготовленной въ любомъ штабѣ отмывкой. Мѣстомъ для разбора можетъ быть выбрана любая сельская школа, гдѣ всегда имѣется большая классная комната съ классными досками или же, при хорошей погодѣ, любая площадка прямо на воздухѣ вблизи какой либо стѣны, на которой можно было-бы повѣсить карты и схемы. Продолжительность разбора безъ ущерба поучительности можетъ быть растянута до 4-хъ, а въ крайности до 5-ти часовъ. При такомъ

5) «Русскій Инвалидъ» 1912 года, статья г. К. Лунда— О разборѣ маневровъ».

запасъ времени является вполне возможнымъ выслушать всѣхъ посредниковъ и коснуться всѣхъ видовъ боевой дѣятельности войскъ, а также и тыловой службы, вовсе игнорируемой при обычной торопливости въ разборахъ.

Промежутокъ-же времени между окончаніемъ маневра и разборомъ долженъ быть использованъ начальниками и посредниками для того, чтобы собраться съ мыслями, выяснить маневренные недоразумѣнія и подготовить програмный, въ сжатой формѣ, докладъ, дабы избѣжать на разборѣ столь вреднаго для дѣла безсистемнаго разглагольствованія.

Участвуя много лѣтъ въ разнаго рода большихъ и малыхъ маневрахъ, участвуя и въ качествѣ мелкаго исполнителя и въ качествѣ посредника и, наконецъ, въ качествѣ отвѣтственнаго начальника, волей-неволей ежегодно приходишь все къ одному и тому-же жгучему и тревожному вопросу: почему на всѣхъ маневрахъ, изъ года въ годъ, повторяются однѣ и тѣ-же ошибки, одни и тѣ-же упущенія въ ихъ организаціи и руководствѣ? Скорбь объ этомъ широко разливается въ многочисленныхъ статьяхъ «Русскаго Инвалида», «Офицерской жизни» и «Развѣдчика», а также широко отмѣчается и въ приказаніяхъ по округамъ.

Въ чемъ-же кроется основная причина крайне вреднаго для дѣла боевой подготовки арміи «perpetuum mobile»? Въ чемъ именно заключается таинственная разгадка этого важнаго вопроса? Отвѣтить на это пожалуй и не легко, но, мнѣ кажется, не будетъ большой ошибкой съ нашей стороны, если мы предположимъ, что все-же основная причина этого грустнаго и печальнаго явленія заключается въ томъ, что мы маневрируемъ всего лишь одинъ мѣсяць въ году, а почти всѣ остальные одиннадцать мѣсяцевъ погружены въ занятіе, ничего общаго съ маневреннымъ дѣломъ неимѣющее: обученіе молодыхъ солдатъ. И вотъ, слѣдовательно, пока мы не «раскрѣпостимъ»⁶⁾ нашей арміи и въ корнѣ не измѣнимъ системы боевой подготовки ея, никакой волшебникъ не будетъ въ состояніи вывести насъ изъ этого заколдованнаго круга и избавить насъ отъ этого злосчастнаго «perpetuum mobile».

М. Жвъцунскій.

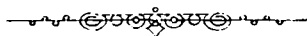

⁶⁾ (т. «Раскрѣпощеніе арміи въ № 12 «В. Сб.» 1913 г.



СЛУЖБА СВЯЗИ ВЪ ПѢХОТНОМЪ ПОЛКУ ВО ВРЕМЯ БОЯ *)

Составлено генералъ-маіоромъ *Шмидтомъ*, командующимъ 11-ю пѣхотною дивизією, и капитаномъ 15-го пѣхотнаго полка *Вельтце*.

Предположеніе.

(см. ориентировочную карту, рис. № 1).

Наша 1-я пѣхотная дивизія совершаетъ походное движеніе изъ *Щерчеца (Szczrzec)* черезъ *Пустомыты (Pustomyty)*, *Наварья (Nawaria)* навстрѣчу наступающему изъ *Львова* неприятелю.

Пѣхотный полкъ № 3 (I, II, III, IV баталіоны, I, II, III пулеметныя отдѣленія) находятся въ составѣ главныхъ силъ дивизіи.

I.

A. *Распределение телефонныхъ и сигнальныхъ патрулей на погоду.*

Распределение должно быть сообразовано съ предположеніями насчетъ предстоящаго боя.

*) Заимствовано изъ *Streffleurs Militärische Zeitschrift*.



Ориентировочная карта. Масштабъ около 20 километр. въ англ. дюймѣ.

Снабженіе пѣхоты телефонными и оптическими сигнальными приборами даетъ ей возможность создать необходимую во время боя связь и тѣмъ самымъ сохранить возможность руководства ею также и въ тѣхъ случаяхъ, когда передача приказаній или донесеній конными и пѣхими ординарцами (адъютантами и т. д.) становится слишкомъ ненадежною въ сферѣ дѣйствительнаго непріятельскаго огня, или же потребовала бы слишкомъ много времени, вслѣдствіе большого разстоянія или пересѣченности мѣстности.

Связь во время боя необходима:

а) Между полковымъ командиромъ и высшимъ начальствомъ: между полковымъ командиромъ и подчиненными ему участковыми (баталіонными) начальниками; далѣе между полковымъ командиромъ и назначенною для поддержки пѣхоты артилеріею; наконецъ, между сосѣдними участками.

б) На участкахъ баталіоновъ между баталіоннымъ командиромъ и подчиненными баталіонному командиру участками, ротами (также и съ пулеметными отдѣленіями).

в) На участкахъ ротъ для передачи приказаній, въ общемъ, достаточно оптической сигнализациі, въ связи съ сигнальнымъ свисткомъ, голосомъ и ординарцами; при господствующемъ въ передовой линіи шумѣ употребленіе телефона во время боя и безъ того ограничено.

Если бы захотѣли вызвать находящіеся постоянно при ротахъ телефонные и сигнальные патрули къ полковому или баталіонному командиру лишь въ моментъ надобности въ нихъ въ бою, то установленіе желательной связи большею частью либо запоздаетъ, либо даже вовсе не будетъ достигнуто. Поэтому необходимо распредѣлять эти патрули уже въ походной колоннѣ такимъ образомъ, чтобы они при началѣ боя были подъ рукою.

На основаніи опыта, должно признать наилучшимъ *при походномъ движеніи нижеслѣдующее распредѣленіе:*

а) Въ непосредственное распоряженіе полкового командира отдѣляются отъ каждаго баталіона два (по меньшей же мѣрѣ одинъ) телефонныхъ патруля, далѣе сигнальный патруль, снабженный флажками и ацетиленовымъ фонаремъ; получившіе особое назначеніе баталіоны и роты сохраняютъ при себѣ всѣ свои средства связи.

Эти 8 телефонныхъ и 4 сигнальныхъ патруля слѣдуютъ въ головѣ полка, напр., за первую роту, и поступаютъ подъ начальство спеціально назначеннаго для организациі службы связи офицера. Офицеръ «связи» долженъ быть вполне ознакомленъ съ обстанов-

кой и поэтому обязанъ находиться до установленія связи при полковомъ командирѣ; цѣлесообразно прикомандировать къ нему унтеръ-офицера. Во время боя мѣсто его при (полковой) *центральной* станціи.

Поручить организацію службы связи полковому адъютанту является менѣе цѣлесообразнымъ, такъ какъ онъ во время боя слишкомъ занятъ другимъ дѣломъ; къ тому же онъ рѣдко лишь будетъ обладать необходимыми специальными знаніями.

б) *Въ распоряженіе баталіоннаго командира*, въ голову баталіона: остальные два баталіонныхъ телефонныхъ патруля, 3 сигнальныхъ патруля, снабженныхъ флажками и фонарями (2 ацетиленовыхъ, 1 керосиновый).

в) *Въ распоряженіе ротнаго командира* остающіеся во взводахъ 3 сигнальныхъ патруля и 1 сигнальный фонарь.

При подобномъ распредѣленіи телефоннаго и сигнальнаго матеріала достигается слѣдующее:

Въ распоряженіи *полковаго командира* находится достаточно средствъ, чтобы проложить телефонные провода къ ближайшему высшему начальству и къ баталіоннымъ командирамъ. Кроме того имѣется возможность помощью 4 сигнальныхъ патрулей установить оптическую связь днемъ и ночью по четыремъ направленіямъ. Въ случаѣ недостаточности числа сигнальныхъ патрулей, таковые могутъ быть взяты изъ резерва.

Баталіонный командиръ въ состояніи установить помощью двухъ телефонныхъ патрулей четыре станціи: двѣ телефонныя и двѣ магнито-телефонныя станціи. Для связи съ начальствомъ выше баталіоннаго слѣдуетъ установить лишь «телефонныя» станціи; при ротѣ же могутъ быть въ употребленіи либо «телефонныя», либо «магнито-телефонныя» станціи. Имѣя въ распоряженіи три сигнальныхъ станціи, баталіонный командиръ можетъ себя связать оптически съ полковымъ командиромъ, съ боевой частью и съ резервомъ, или же съ одною изъ сосѣднихъ частей. Ночью баталіонный командиръ можетъ себя связать помощью ацетиленоваго фонаря съ полковымъ командиромъ и съ болѣе удаленною ротою; помощью же керосиноваго фонаря съ одною изъ болѣе близкихъ ротъ.

Ротный командиръ беретъ къ себѣ изъ взводовъ одинъ сигнальный патруль и именно тотъ, въ которомъ находится сигнальный фонарь. Помощью его онъ днемъ и ночью сообщается съ баталіоннымъ командиромъ и со взводами. Взводы безъ сигнальныхъ патрулей связываются какимъ-либо другимъ способомъ и взводными фонарями.

В. *Снаряженіе телефонныхъ и сигнальныхъ патрулей.*

Телефонное имущество и сигнальные фонари слѣдуетъ возить въ ротныхъ повозкахъ. Когда предвидится необходимость разбивки линий, телефонное снаряженіе должна нести телефонная команда, сигнальное же снаряженіе—сигнальные патрули; это будетъ имѣть слѣдовательно мѣсто почти при каждомъ походномъ движеніи; распоряженіе относительно этого должно послѣдовать отъ начальника части. Во всякомъ случаѣ ранцы телефонной команды должны помѣщаться на ротной повозкѣ. Это вызываетъ необходимость нѣкоторыхъ измѣненій укладки носимаго людьми телефонной команды имущества, чтобы каждый человекъ всегда имѣлъ при себѣ запасную порцію, принадлежности для чистки оружія и для содержанія себя въ чистотѣ. Далѣе, при каждомъ патрулѣ должны находиться два котелка для варки пищи. Определенная порція мяса съ овощами замѣняется, согласно положенія о довольствіи 1909 года, порціе мясныхъ консервовъ.

Съ введеніемъ телефонной проволоки М. 10, порчи проводовъ будутъ случаться рѣже, благодаря болѣе тщательной изолировкѣ проводовъ—двойная обмотка, пропитанная воскомъ.

Флажки для сигнализаци должны носиться въ каждомъ взводѣ¹⁾ однимъ человекомъ сигнальнаго патруля, вмѣстѣ съ осталь-

¹⁾ Согласно устава, *снаряженіе взвода* состоитъ изъ: 1 флагштока, пзъ трехъ частей, 1 чехла, 1 флажка бѣлаго и 1 флажка другого цвѣта (краснаго, сянго, желтаго или красно-бѣлаго).

Этими флагами сигнальный патруль долженъ передавать помѣщенные въ уставѣ условные знаки во время боя, выбирая, согласно пункта 225 устава, подходящий къ цвѣту фона флагъ. Поэтому казалось бы целесообразнымъ дополнить снаряженіе взвода, чтобы каждый сигнальный патруль былъ въ состояніи выполнить всѣ задачи, не занимая флаговъ у другихъ, т.-е. *каждый взводъ долженъ быть снабженъ флажками вслѣдъ 5 четтовъ.*

Флажки имѣютъ размѣръ 100—110 сантим.; германскіе и итальянскіе сигнальные флажки имѣютъ 80 сантим., русскіе 45 сантим. въ квадратъ; размѣръ нашихъ флажковъ въ 75 сантим. въ квадратъ вполне удовлетворяетъ бы цѣли.

Чтобы бѣлый флажокъ былъ лучше виденъ, что необходимо при свѣтломъ фонѣ, было бы целесообразно снабдить его по одной или обѣимъ діагоналямъ полоскою въ 10 сантим. шириною темнаго цвѣта. Этимъ устранялось бы неудобство употребленія бѣлаго флага для сигнализаци въ бою по отношенію къ международнымъ постановленіямъ и обычаямъ, ибо вслѣдствіе соглашенія въ Гаагѣ въ 1901 году, касающагося законовъ и обычаевъ сухопутной войны (статья 32), бѣлый флагъ установленъ парламентерскимъ знакомъ и, согласно статьи 23 соглашенія, иное употребленіе этого знака безусловно воспрещено; кромѣ того, по общепринятымъ обычаямъ, во время войны поднятіе бѣлаго флага служить знакомъ сдачи. Поэтому употребленіе чисто-

нымъ снаряженіемъ. Если сигнальные фонари носятся сигнальною командою, то они должны быть прикрѣплены въ своихъ чаклахъ, подобно котелкамъ, надъ ранцемъ или патронною сумкою. Въ сигнальныхъ патруляхъ также нужно слѣдить за тѣмъ, чтобы на три человекъ приходилось два котелка.

II.

Предположимъ, что полковой командиръ въ сѣверной части д. Пустомыты получаетъ, черезъ посланнаго къ нему начальникомъ дивизіи адъютанта, слѣдующее приказаніе:

«Неприятель» развертываетъ большія силы на высотахъ къ сѣверо-востоку отъ Наварья—Ходовица.

Нашъ авангардъ, Г. М. Б₁²⁾, развернулся по обѣ стороны дороги Глинна—Наварья и обезпечиваетъ лѣвый флангъ до Ходовица.

Дивизія переходитъ въ наступленіе!

Главныя силы—на Нагорчаны; Г. М. Б₁—по обѣ стороны дороги на Наварья; *тылному полку № 3* передвинуться въ районъ сѣвернѣе желѣзно-дорожной станціи Глинна-Наварья и оттуда совместно съ отрядами Г. М. Б₁ перейти въ наступленіе по направленію на выс. Ходовица, выс. Сокольники; районъ наступленія между прудами Наварья и Ходовица. Съ началомъ наступленія сообразоваться съ движеніями отряда Г. М. Б₁. *Слѣва, въ связи* съ пѣхотнымъ полкомъ № 3, наступаетъ 2-я дивизія отъ Ставчанъ черезъ Базіовка.

Выѣхавшая около фольварка Глинскаго батарея $\frac{1}{\text{Кп. 1}}$ ³⁾ предназначена для непосредственнаго содѣйствія атакѣ пѣхотнаго полка № 3 и должна сопровождать наступленіе его по усмотрѣнію полкового командира.

Штабъ дивизіи вблизи фольварка Хараецъ.

Телефоннымъ отдѣленіемъ дивизіи устанавливается телефонное сообщеніе между штабомъ дивизіи и пѣхотнымъ полкомъ № 3».

Везуцій приказаніе адъютантъ приводитъ 1 унтеръ-офицера и 6 уланъ въ распоряженіе полкового командира.

бѣлыхъ флаговъ для сигнализациіи можетъ легко послужить поводомъ для недоразумѣній.

Для большей видимости слѣдовало бы снабдить также синій флагъ по одной или обѣимъ діагоналямъ полоскою изъ бѣлой матеріи.

2) Г. М. Б₁—Генераль-маіоръ. 1-я бригада.

3) $\frac{1}{\text{Кп. 1}}$ — 1-я скорострѣльная батарея.

Полковой командиръ предполагаетъ вслѣдствіе этого передвигаться съ полкомъ къ восточной опушкѣ находящагося къ югу отъ высоты 310 лѣса и тамъ «скрытно» развернуть полкъ для наступленія; переходящій на правый флангъ III баталіонъ направляется прямо туда отъ замка Глинна, остальные же части полка — на высоту 310. По высылкѣ охраненія полковой командиръ отправляется къ углу лѣса, въ разстояніи 1 километра къ юго-востоку отъ высоты 310.

Мѣры, долженствующія быть принятыми тотчасъ же, еще въ д. Пустомыть, для установленія связи.

А. Полковымъ командиромъ:

1) *Посылка коннаго патруля* (1 унтеръ-офицеръ, 1 уланъ) въ штабъ 2-й дивизіи съ письменнымъ донесеніемъ объ исполненіи приказанія и предполагаемомъ расположеніи полка. Вѣроятность начала собственнаго наступленія между 11 ч. 30 м. и 12 ч. дня.

2) *Посылка баталіоннаго адъютанта* къ батарее $\frac{1}{\text{Кл. I}}$, чтобы извѣстить батарейнаго командира о полученіи вышеприведеннаго приказанія начальника пѣхотной дивизіи и о собственныхъ предположеніяхъ, а также приказать ему установить «связь» съ полковымъ командиромъ Obst O₃ ⁴⁾ около угла лѣса къ юго-востоку отъ высоты 310.

3) *Приказаніе переходящему на правый флангъ полка III баталіону*—озаботиться, чтобы о времени начала наступленія войскъ участка Г. М. Б₁ было сообщено полковому командиру (слѣдуетъ отправить баталіоннаго адъютанта съ оптическимъ сигнальнымъ патрулемъ къ Г. М. Б₁).

Б. Офицеромъ связи, по приказанію полкового командира:

Отысканіе дивизіоннаго телефоннаго отдѣленія около фольварка Хараецъ, ознакомленіе назначеннаго для устройства телефоннаго сообщенія съ пѣхотнымъ полкомъ № 3 взводнаго командира съ обстановкой и приказаніе ему устроить телефонную связь съ мѣсто-нахожденіемъ полкового командира около угла лѣса къ востоку отъ высоты 310.

Для этого офицеръ связи можетъ пользоваться уланскою лошадью и быть верхомъ.

⁴⁾ Obst O₃ — Полковникъ. Командиръ полка № 3.

Замѣчанія, касающіяся дивизионнаго телефоннаго отдѣленія.

(По уставу, всѣ офицеры должны быть знакомы съ первою частью телеграфной инструкціи для арміи въ полѣ).

Дивизионное телефонное отдѣленіе состоитъ изъ двухъ взводовъ. Начальникъ отдѣленія и взводные командиры должны быть верховъ.

Въ каждомъ взводѣ состоятъ:

Двѣ телефонныхъ станціи на двухъ повозкахъ (обывательскія повозки) и 20 километровъ *телефоннаго кабеля* въ 2 м.м. толщиной на двухъ матеріальныхъ повозкахъ (обывательскія повозки); далѣе двѣ сигнальныя станціи на двухъ выючныхъ животныхъ. На каждую телефонную или сигнальную станцію положено по два телефониста или сигнальщика.

Рабочую единицу составляетъ взводъ. Для болѣе быстрой проводки линій—при нормальныхъ условіяхъ считаютъ полчаса на километръ — взводы дѣлятся на два полувзвода съ 1 телефонною, 1 сигнальною станціею и 10 километрами телефоннаго кабеля въ каждомъ. Снабженіе каждаго взвода двумя кухнями и двумя кашеварами облегчаетъ такое подраздѣленіе и въ отношеніи продовольствія.

Существуетъ предположеніе довести число станцій въ каждомъ взводѣ до четырехъ, во всякомъ же случаѣ не менѣе, какъ до трехъ, а также, чтобы полувзводъ былъ способенъ устроить и оборудовать самостоятельную проводку въ 10 километровъ длиною.

III.

Предположимъ, что полковой командиръ, послѣ отдачи необходимыхъ приказаній для устройства связи съ начальникомъ дивизіи, батареею и обоими сосѣдними участками, отправился въ сопровожденіи адъютанта и оставшихся 4 уланъ впередъ и ознакомился, съ холма восточнѣе высоты 310, въ общихъ чертахъ, съ райономъ наступленія полка.

Офицеръ связи по исполненіи даннаго ему порученія присоединяется снова къ нему.

Мѣры для подготовкѣ и устройства первой сѣти линій связи (пѣшей) въ районѣ наступленія.

(Рисунки №№ 2—6).

А. Полкового командира:

1) Ознакомленіе офицера связи съ предположеннымъ распределеніемъ полка и съ районами наступленія баталіоновъ.

2) Приблизительное опредѣленіе мѣста для устройства (полковой) *центральной станціи*.

3) Приказаніе офицеру связи не начинать проводки линій раньше начала наступленія, дабы не открыть преждевременно противнику направленія послѣдующаго движенія полка.

Б. Офицера связи:

1) *Еще до прибытія полка*: ориентированіе на мѣстности и выборъ направленій для проводки линій.

2) *Во время развертыванія полка для наступленія*: ознакомленіе людей телефонной и сигнальной команды съ предполагаемою сѣтью связи; приказанія, касающіяся проводки линій и расположенія станцій.

3) *При началѣ наступательнаго движенія*: приказаніе о началѣ работъ.

Замѣчанія.

а) *Обиція*. Въ сферы дѣйствительнаго огня непріятельской пѣхоты придется въ большинствѣ случаевъ, даже на открытой мѣстности, представляющей мало закрытій, оставить нѣсколько верховыхъ вблизи полкового и баталіоннаго командировъ для передачи приказаній и донесеній на участкѣ полка. Лишь съ начальникомъ дивизіи и командиромъ батареи необходимо, вслѣдствіе большихъ разстояній, устройство телефонной и оптической связи. Въ сферахъ же дѣйствія непріятельскаго огня исключается возможность пользованія верховыми; въ такомъ случаѣ необходимо устроить для передачи приказаній и донесеній и на участкѣ полка также телефонную и оптическую связь, замѣняемую и дополняемую по мѣрѣ надобности пѣшими ординарцами.

Линіи телефонной и оптической связи должны содѣйствовать удобству управленія; ведущія къ высшимъ начальникамъ телефонныя линіи должны быть совершенно отдѣлены отъ аппаратовъ, обслуживающихъ связь съ «подчиненными» начальниками.

Такъ какъ, промѣ того, потребуется установленіе связи между полковымъ командиромъ и батарейнымъ командиромъ, то въ данномъ случаѣ потребуются *три строго отдѣленныхъ другъ отъ друга системы* телефонныхъ линій, конечные пункты которыхъ должны, однако, находиться возможно ближе отъ полкового командира (рис. № 3).

б) *Касающіяся центральной станціи*.

Центральная станція можетъ состоять не только изъ одной, но, смотря по обстоятельствамъ, также изъ двухъ и даже большаго числа станцій, и съ самаго начала должна быть вынесена возможно далѣе впередъ, чтобы провода къ баталіонамъ могли быть возможно короче. При короткихъ проводахъ телефонная связь гораздо надежнѣе, наблюдение за линією легче и порча проводовъ случается рѣже. Въ данномъ примѣрѣ для первой установки (полковой) центральной станціи вполне пригоденъ западный склонъ спускающейся отъ выш. Ходовица къ западу низменности.

в) *Касающаяся прокладки телефонныхъ линій.*

Расположенные дальше отъ непріятельскаго огня части телефонной линіи могутъ быть проведены *напрямикъ*; менѣе же удаленныя части должны быть примѣнены къ мѣстности, съ использованием всѣхъ представляемыхъ ею выгодъ, чтобы возможно было не только прокладывать, но и снимать проводъ подъ непріятельскимъ огнемъ. Нужно также стараться прокладывать проводъ такимъ образомъ, чтобы онъ не пересѣкалъ пути наступающихъ войскъ; послѣднее, впрочемъ, рѣдко достижимо. По этой причинѣ указанія устава, что *всѣ вообще чины должны наблюдать за цѣлостью телеграф-*

Рис. № 3.

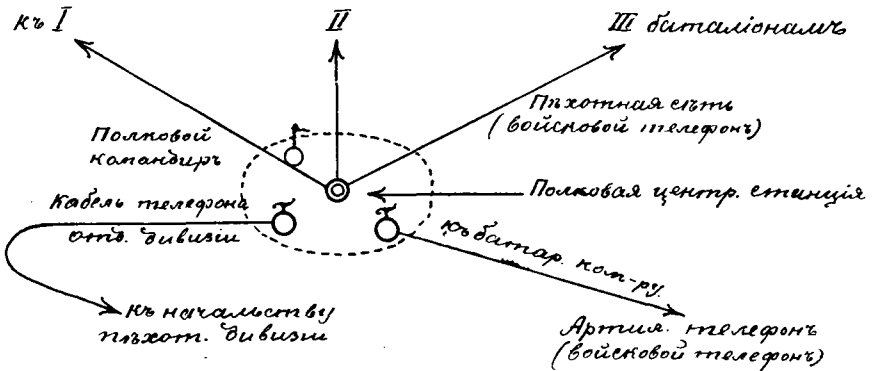

ныхъ и телефонныхъ проводовъ и сами исправляютъ произведенную ими же порчу проводовъ, приобрѣтаютъ еще большее значеніе.

Нижніе чины должны быть подробно ознакомлены со способами исправленія произведеннаго ими или найденнаго поврежденія проводовъ ⁵⁾.

⁵⁾ Порванные концы проводовъ слѣдуетъ обчищать карманнымъ ножомъ или штыкомъ, плотно соединять ихъ и по возможности обматывать это мѣсто одинъ или нѣсколько разъ бумагой. При одномъ или немногихъ исправленныхъ такимъ образомъ

Въ особенности необходимо слѣдить за тѣмъ, чтобы провода не были проложены близко другъ отъ друга на значительныхъ расстояніяхъ, такъ какъ въ противномъ случаѣ появляются индукціонныя токи, мѣшающіе разговору.

Какъ видно изъ рис. № 2, въ данномъ случаѣ скатъ къ западу отъ выс. Ходовица (H. H. Hodowica) чрезвычайно удобенъ для прокладки двухъ проводовъ.

Какъ при прокладкѣ проводовъ, такъ и на станціяхъ должно избѣгать скопленія людей и лошадей, чтобы не навлекать на себя ненріятельскаго огня. Это относится въ особенности къ центральной станціи.

Рис. № 4.

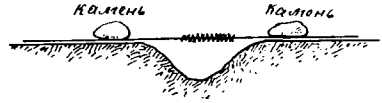
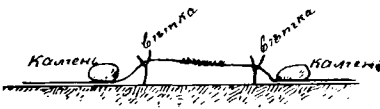

г) Касающіяся артиллерійскаго телефона.

Въ распоряженіи батареи $\frac{1}{\text{Кл. 1}}$ имѣется пять совершенно одинаковыхъ станцій. Помощью этого матеріала батарейный командиръ долженъ обслуживать слѣдующія три линіи: батарейный командиръ — батарея: батарейный командиръ — командиръ артп-

Рис. № 5.

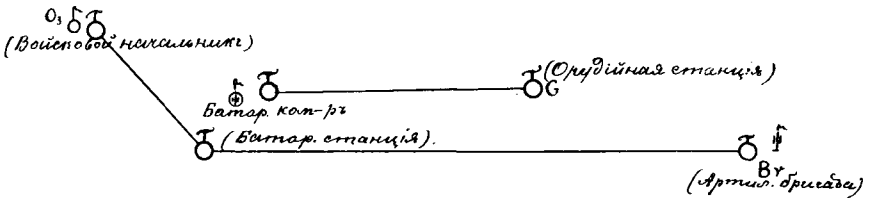

лерійской бригады и батарейный командиръ — командиръ пѣхотнаго полка.

Изъ этихъ трехъ линій назначенная для работы «внутри батареи» должна быть совершенно отдѣльной. Остальныя двѣ линіи могутъ быть связаны другъ съ другомъ (см. рис. № 5). Какъ видно изъ схемы, батарейный командиръ могъ бы при выше-

разрывахъ телефонная связь — даже если голая проволока коснется земли — пострадаетъ несущественно. Все же лучше не класть исправленнаго мѣста на землю, а подвѣсить его, какъ на рис. № 4.

указанномъ числѣ станцій немедленно установить эти три линіи; однако, въ настоящее время существуютъ еще нѣкоторыя затрудненія относительно снабженія ихъ людьми. По положенію лишь станціи 1—3 имѣютъ по 2 человѣка, обученныхъ телефонной службѣ. Обѣ резервныя станціи не имѣютъ команды и могутъ быть обслужены лишь въ томъ случаѣ, если прибѣгнуть къ развѣдчикамъ и инымъ обученнымъ телефонной службѣ людямъ ⁶⁾.

Ниже приведено нѣсколько примѣровъ, показывающихъ, какимъ образомъ можно помочь дѣлу при недостаточномъ числѣ телефонистовъ (рис. № 6).

Рис. № 6.

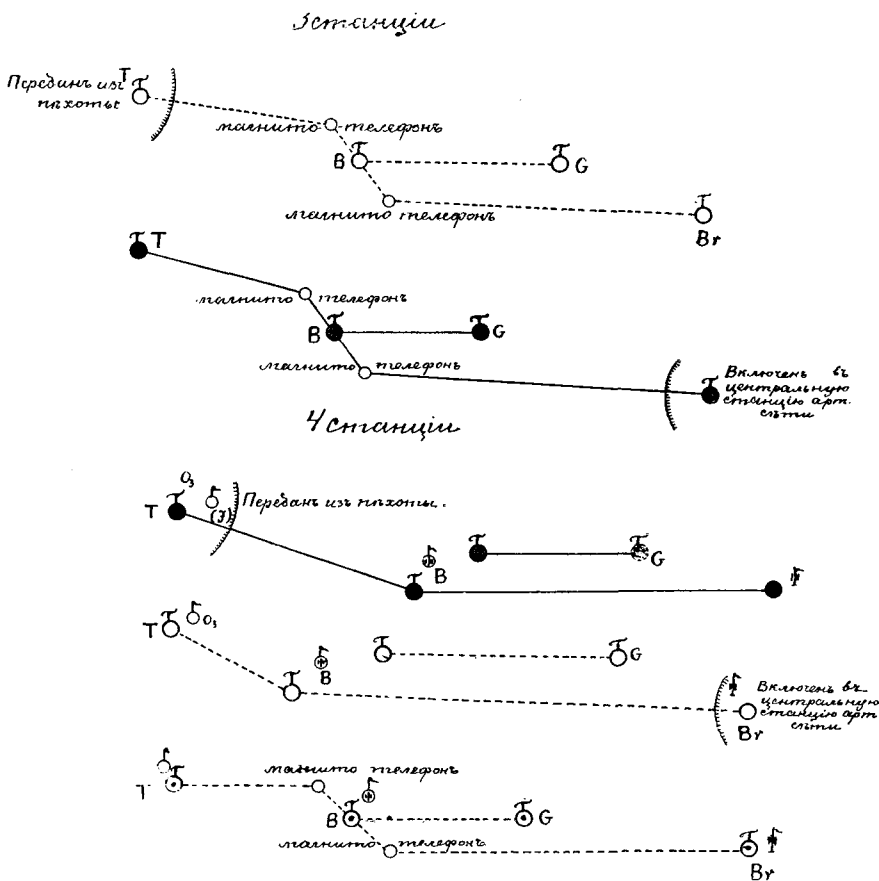

⁶⁾ По уставу, положено готовить въ каждой батареѣ ежегодно 1 человѣка въ унтеръ-офицеры-ординары, 1—2 въ развѣдчики, 2—3 въ телефонисты и для сигнальной службѣ. Ординарецъ-унтеръ-офицеръ и развѣдчики должны быть обучены также телефонной и сигнальной службѣ; трубачъ же подготовленъ также, какъ ординарецъ телефонной станціи.

д) *Касающіяся употребленія сигнальных патрулей и конныхъ ординарцевъ.*

При каждой телефонной станціи должна находиться оптическая сигнальная станція, работающая по тому же направленію, дабы на время возможной порчи телефонной связи не произошло перерыва въ службѣ связи.

Находящіеся въ распоряженіи ком. полка 5 верховыхъ могутъ быть командированы на (полковую) центральную станцію; ими должень распоряжаться, по мѣрѣ надобности, офицеръ связи.

Подобнымъ же образомъ къ другимъ телефоннымъ станціямъ должны быть приданы 1—2 пѣшихъ ординарца. Эти ординарцы должны, если нужно, доставлять депеши, и въ случаѣ прекращенія какъ телефонной, такъ и оптической связи, поддерживать службу связи, по крайней мѣрѣ, на главныхъ линіяхъ.

Перев. Ж. Тессенъ.

(Окончаніе слѣдуетъ).

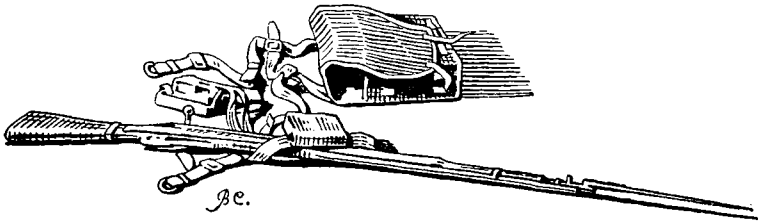

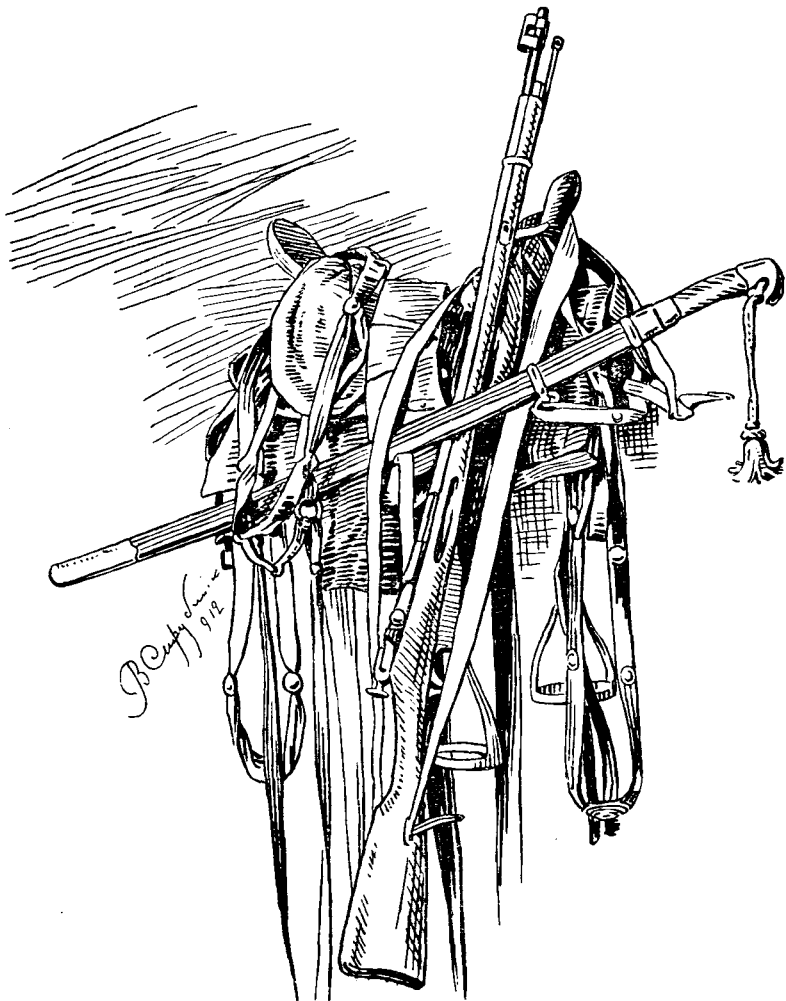

ВЫЪЗДКА СТРОЕВОЙ КАЗАЧЬЕЙ ЛОШАДИ.

(Продолженіе)¹⁾.

Глава XIII.

Девятая недѣля выѣздки. Приученіе лошади прыгать подъ всадникомъ. Работа лошади на вругу на сокращенной рыси.

На девятой недѣлѣ выѣздки нужно довести работу въ рукахъ до полного напряженія, быстро переходить отъ одного къ другому и стараться въ 20 минутъ закончить всю первоначальную работу. Вытянули смѣну и сейчасъ же на троть. Ваши наѣздники уже научи-

¹⁾ См. «Военный Сборникъ» № 1.

лись поднимать лошадямъ головы, посылать ихъ палочками. а сами лошади при первомъ же послѣ стали идти сокращенною рысью. Двѣ, три минуты, одинъ, два круга и—кругомъ. Движеніе сокращенною рысью въ обратную сторону и опять кругомъ. Затѣмъ—*«принимай направо (на.тѣво)»*. На боковыхъ движеніяхъ придется задержаться, повозиться съ ними. И лошади и наѣздники ихъ не знаютъ хорошо: Каждаго придется пропустить, каждому дать указанія. Минуть 10 уйдетъ у васъ на принианія въ обѣ стороны. Окончили—сейчасъ же разобрать на малые вольты. Работа на маломъ кругу, потомъ откидываніе зада въ обѣ стороны и—садись.

И на девятой недѣлѣ, какъ и все время выѣздки, идетъ таже работа на прибавленной рыси. Съ этого всегда слѣдуетъ начинать, чтобы вымахать лонядь, *дать ей движеніе*.

Съ прибавленной рыси переходъ на строевую, недолгое движеніе (1 минута) строевою рысью и—на шагъ. Шагомъ теперь постоянно *врознь*, чтобы отучать лошадь отъ табуннаго начала. приучать къ совершенно самостоятельнымъ движеніямъ.

Съ девятой недѣли репризы шагомъ становятся короче, менѣе продолжительными: отъ 2-хъ до 5-ти минутъ. Лошадь большую часть урока работаетъ на сокращенной рыси. Еще разъ новторю: этотъ аллюръ наилучше вырабатываетъ мускулатуру лошади и именно ту, которая двигаетъ лошадь и которая несетъ всадника. Мускулатура спины, зада, почекъ, связокъ—все на этомъ мягкомъ темпистомъ движеніи приходитъ въ правильную работу, а потому это движеніе въ высокой степени полезно для молодой лошади.

Пройдя одинъ-два раза по манежу, обучающій командуетъ—*«на кругъ маршизъ»*. Наѣздники, слѣдуя за головнымъ номеромъ, сворачиваютъ на середину манежа и описываютъ такой кругъ, чтобы вся смѣна, слѣдуя почти на хвостѣ другъ у друга, заняла кругъ. Самъ обучающій находится теперь въ серединѣ круга и наблюдаетъ за правильною работою лошадей. Какъ только наѣздникъ станетъ на кругъ, онъ долженъ чуть укоротить внутренній поводъ, такъ, чтобы внутренній глазъ лошади сталъ ему отчетливо виденъ, и крѣпче нажимать внутренній шенкель, не ослабляя наружнаго шенкеля.

Предположимъ, что ѣзда была на манежу налѣво. Кругъ, по которому будутъ работать, будетъ налѣво. Слѣдуетъ лѣвый поводъ такъ подобрать (однако, не бросая праваго), чтобы лѣвый глазъ лошади былъ виденъ всаднику. Лошадь, идя по кругу налѣво, должна согнуться въ ребрахъ налѣво, сильнѣе подставлять подъ себя лѣвую

заднюю ногу и поджимать задъ подъ себя. Лѣвый шенкель всадника, плотно прижатый, долженъ составлять какъ бы точку опоры, какъ бы ось, около которой гнется лошадь въ боку. Правый не допускаетъ, чтобы лошадь выносила задъ изъ круга, и поддерживаетъ ее въ круговомъ, полусогнутомъ положеніи.

Проведя, такнмъ образомъ, смѣну три-четыре круга, обучающій, не прекращая движенія сокращенною рысью, мѣняетъ направленіе и работаетъ столько же на кругу въ другую сторону. Если начали работать на кругу налѣво, теперь будутъ направо. Во время перемѣны направленія, когда лошадь идетъ по діаметру круга, слѣдуетъ наблюдать, чтобы она держала голову совершенно прямо; какъ только она повернула направо и заняла кругъ направо—сейчасъ правый глазъ ея долженъ быть виденъ, правый шенкель—ось оборота и точка опоры, а лѣвый не позволяетъ откинуть задъ изъ круга. Три-четыре круга и—*«по манежу»*, затѣмъ шагомъ.

Работа на кругу первоначально не должна быть очень продолжительной—минуть пять. Но съ каждымъ слѣдующимъ урокомъ она должна прибавляться и къ концу недѣли можетъ быть доведена до 10 минутъ.

Если лошадь работается на кругу правильно, если она дѣйствительно подбираетъ задъ, больше подставляя внутреннюю заднюю ногу, она будетъ уставать на этомъ, казалось бы, такомъ простомъ аллюрѣ и будетъ потѣть при правильной работѣ; эта работа и для всадника окажется очень утомительной.

Послѣ пятиминутной работы шагомъ, сначала со свободнымъ поводомъ и вытянутою шеею, потомъ на собранной лошади на вольтахъ или врознь—опять сокращенная рысь, но уже по манежу. Въ концѣ недѣли можно попробовать дѣлать на сокращенной рыси *«по головному номеру направо и налѣво назадъ»* и вольты смѣпою.

Заканчивать этотъ репризь сокращенной рыси слѣдуетъ выдвиганіемъ на строевую рысь. Выдвиганіе это слѣдуетъ сдѣлать, не ослабляя повода, легкимъ нажатіемъ шенкелей или, для лѣнливой лошади, даже поталкиваніемъ шенкелей. Какъ только лошади мягко стали на строевую рысь, ихъ слѣдуетъ огладить. Со строевой рыси также мягко слѣдуетъ перевести на сокращенную, а потомъ на шагъ. Этимъ и заканчивается урокъ.

Нечего и говорить, что при всѣхъ этихъ переходахъ изъ аллюра въ аллюръ не нужно соблюдать дистанцій, но требовать отъ лошади, чтобы она мягко подавалась впередъ и также мягко сдавала на сокращенную рысь, а потомъ переходила на шагъ.

На девятой недѣлѣ можно начинать пріучать лошадей къ прыжку подъ сѣдокомъ. Лучшимъ барьеромъ для первоначальнаго обученія будетъ жердь, прочно установленная у стѣнки барьера, или учебный жердяной барьеръ (рис. 7) ²⁾. Учебный барьеръ удобенъ тѣмъ, что онъ легокъ, его легко установить въ любомъ мѣстѣ, какъ у стѣны манежа, такъ и по срединѣ манежа, и онъ болѣе или менѣе неподвиженъ.

Барьеръ для перваго прыжка долженъ быть простъ, непременно знакомъ лошади, т.-е. она его уже видѣла и прыгала черезъ него, и не долженъ быть высокъ— $1\frac{1}{2}$ аршина. Прыгать нужно не смѣной, но по одному. Установивши барьеръ у стѣнки, слѣдуетъ поставить смѣну въ противоположномъ углу манежа на кругъ и вызывать по одному на препятствіе.

Вызванный долженъ идти вдоль стѣнки свободно рысью, низко держа руки и плотно прижавъ шенкеля къ лошади. Подойдя шаговъ на восемь къ барьеру, всадникъ крѣпче охватываетъ лошадь ногами, еще ниже опускаетъ руки къ самой холкѣ, чтобы дать свободу головѣ и шеѣ лошади, и даетъ ей идти какъ удобно на барьеръ—то-есть рысью или наметомъ. Самъ всадникъ долженъ смотрѣть непременно впередъ и черезъ барьеръ.

Лошади барьеръ знакомъ—она переходила черезъ него въ поводу, на ней переѣзжали черезъ него шагомъ (жердь), она прыгала его на кордѣ. Какъ и на кордѣ, ей дана относительная свобода. Когда ее не пускала понести на барьеръ, теперь не пускаетъ ее сдѣлать это поводъ; когда давала ей возможность расчитать прыжокъ, вытянуть шею, поднять и опустить голову, теперь свободно опущенныя руки, мягко сданный поводъ даютъ ей возможность сдѣлать все. И если ей не помѣшаетъ всадникъ—она непременно прыгаетъ.

Если лошадь хороню прыгнула, ее нужно огладить, слѣзть съ нея, отпустить подпруги и дать ей горсть овса.

Будемъ помнить: выѣздка и дрессировка одно и тоже. Какъ дрессировщикъ за всякое исполненное требованіе благодаритъ и награждаетъ животное, такъ это дѣлается и при выѣздкѣ. Лошадь, хорошо, не задѣвши, перепрыгнувшая черезъ препятствіе, знаетъ, что она сдѣлала хорошо, что она заслужила награду, и будетъ стараться всегда такъ сдѣлать. И когда, впоследствии, передъ нею будетъ заборъ въ $1\frac{1}{2}$ —2 аршина, она, помня первые уроки своей выѣздки, перемахнетъ черезъ него совершенно чисто. Лошадь не задѣнетъ препятствія еще и потому, что она отлично знаетъ, что задѣтъ—это

²⁾ В. Сб. № 11, 1913 г.

значить ушибиться или даже упасть, такъ какъ она никогда не видала и не знаетъ падающихъ препятствій.

Если лошадь не прыгаетъ—виноватъ всадникъ. Съ тѣхъ поръ, какъ я работаю по этой системѣ, я не знаю непрыгающихъ лошадей: прыгаетъ всякая.

Все вниманіе всадника должно быть направлено къ тому, чтобы не побезпокоить лошадь руками, не дернуть ее за поводъ, не раздражить самага нѣжнаго и чувствительнаго мѣста у лошади, ея рта. На казачьемъ сѣдлѣ это достигается тѣмъ, что на прыжкѣ всадникъ чуть приподнимается на сѣдлѣ, отдѣляя сѣдалище отъ подушки и слегка подаетъ корпусъ *впередъ*. Казачье сѣдло имѣетъ высокій арчакъ; дуга, которую описываетъ сѣдло во время прыжка лошади, велика и, если сидѣть въ сѣдлѣ, то всадникъ или отвалитъ корпусъ назадъ, задернувъ лошадь на прыжкѣ, или «клянетъ», подброшенный заднею частью подушки впередъ. Отдѣлившись отъ подушки и привставши на стременахъ, всадникъ облегчаетъ задъ лошади, то есть, какъ разъ тотъ аппаратъ, ту часть лошадиной машины, которая и даетъ прыжокъ, придаетъ ему силу.

Я уже не говорю про то, что не нужно ни «поднимать лошадь поводомъ» на препятствіе, ни «посылать ее» толчкомъ шенкелей, ни «поддерживать» поводомъ послѣ прыжка. Теорія эта, слава Богу, давно брошена и ея нѣтъ въ казачьихъ полкахъ.

Идеальная посадка будетъ та, когда натяженіе повода, соприкосновеніе со ртомъ лошади будетъ все время одно и тоже, а шея лошади будетъ вытянута ровно столько, сколько этого потребуетъ лошадь.

Иные думаютъ, что, держа лошадь все время на тугомъ поводѣ, не пуская ее идти слишкомъ горячо, можно передъ препятствіемъ совершенно *бросить* поводъ и это будетъ хорошо. Вовсе нѣтъ. Лошадь, хотя и получитъ свободу, но получитъ ее слишкомъ поздно, рѣзко и неожиданно и не рассчитаетъ прыжка. Я могу сравнить это съ тѣмъ, какъ кто либо держалъ васъ сзади за одежду, а вы бѣжали бы изо всѣхъ силъ, стараясь вырваться у него. А потомъ онъ васъ совершенно неожиданно бросилъ бы: что бы вышло? Вы бы «клянули», можетъ быть даже и упали бы; также точно «клянетъ» и лошадь, которой вы внезапно бросите поводъ. Уже лучше тогда идти на брошенномъ поводѣ, то есть совсѣмъ распустивъ его и оставить его такимъ и до и во время прыжка и послѣ прыжка. Конечно, это будетъ неправильно, но замѣтили ли вы, что казаки безъ поводьевъ прыгаютъ лучше, нежели съ поводьями? Почему

это? Да потому, что они не мѣшаютъ лошадямъ правильно считать прыжокъ.

На этомъ первомъ прыжкѣ, который будутъ дѣлать ваши молодые лошади, я останавливаюсь потому такъ долго, что онъ долженъ быть сдѣланъ отлично. Здѣсь нужно побороть всѣ могущіе быть капризы лошади и показать ей, что какъ бы ей то ни хотѣлось она **должна** перейти препятствіе. Препятствіе маленькое и знакомое. Лошадь его *можетъ* перейти, а потому, если она не переходитъ черезъ него, то только потому, что она этого *не хочетъ*. Какъ въ самомъ началѣ выѣздки мы требовали отъ лошади весьма мало (бѣгать на кордѣ, ходить рядомъ съ человѣкомъ), но требовали *настойчиво, покоряя волю лошади своей волей*, такъ и при обученіи лошади прыжку надлежитъ требовать весьма малаго ($\frac{1}{2}$ аршина, легкій знакомый барьеръ), но требовать *настойчиво*.

Я говорю, что, если всадникъ не помѣшаетъ, то всякая лошадь прыгнетъ. Но допустимъ, что у васъ лошади не прыгнули. Что онѣ могли сдѣлать?

1) Остановиться передъ препятствіемъ—закинуться.

2) Свернуть въ сторону отъ стѣнки манежа. отъ барьера—то есть обнести препятствіе.

3) Небрежно прыгнуть, то есть задѣть его передними или задними ногами, или и тѣми и другими.

Все это можетъ быть сдѣлано: по винѣ всадника и по винѣ лошади.

Всадникъ можетъ оказаться робкимъ ѣздокомъ и передъ препятствіемъ задержать лошадь, смотрѣть внизъ на препятствіе и тѣмъ ее остановить.

Всадникъ можетъ самъ свернуть лошадь отъ препятствія, боясь идти на него.

Всадникъ на самомъ прыжкѣ вольно или невольно можетъ задержать лошадь, отчего лошадь задѣнетъ препятствіе ногами.

Въ первыхъ двухъ случаяхъ лучше перемѣнить наѣздника, потому что трусливый ѣздокъ никогда не научитъ смѣлости несмѣлую лошадь. Такого казака нужно посадить на лошадь старослужащаго казака, отлично прыгающую, и заставить нѣсколько разъ прыгнуть безъ поводевъ.

Въ третьемъ случаѣ, объяснивши наѣзднику его ошибки и разрѣшивши ему придерживать рукою слегка за край гривки, пустить эту лошадь снова на барьеръ и, когда она возьметъ его, не стукнувши ногами, приказать слѣзть, отпустить подпруги, дать горсточку овса.

Но, если лошадь и по третьему разу задѣнетъ препятствіе, нужно изслѣдовать причину этого. Не больна ли лошадь? Можно пропустить ее на кордѣ черезъ болѣе высокое препятствіе, а потомъ снова подѣ всадникомъ, черезъ маленькое. Если лошадь совершенно здорова, нужно добиться отъ нея чистаго прыжка, хотя бы черезъ пониженное препятствіе. Перепрыгнула—огладить и наградить.

Предположимъ теперь, что лошадь закинулась и закинулась не по винѣ всадника. Она сама растерялась, испугалась, не нашлась. Дайте лошади взглянуть на барьеръ, обнюхать его. Ничего страшнаго. Но не гладьте ее въ это время—она не заслужила еще вашей ласки, она не исполнила вашего требованія. Подберите поводъ и осадите лошадь отъ барьера шаговъ на 6, на 8. Затѣмъ короткій рѣзкій посылъ ногами, смѣлый порывъ на барьеръ и, я ручаюсь, что лошадь перепрыгнетъ черезъ него. Можетъ быть прыжокъ будетъ не совсѣмъ ловкій, но прыжокъ будетъ. Почему? А вотъ почему: осаживаніе лошади непріятно и трудно. Она знаетъ, что, если она остановится передъ барьеромъ, ее заставятъ осадить, сдѣлаютъ ей непріятность, и—она прыгнетъ. Кромѣ того, осаживая, вы подобрала ей задъ, напряжинили какъ разъ тѣ мускулы, которые бросаютъ лошадь на прыжокъ; вы тронули ее впередъ—ей ничего не останется сдѣлать другого, какъ прыгнуть—и она прыгнетъ. Сотни разъ продѣлывалъ я это и всегда съ полнымъ успѣхомъ.

Если лошадь обнесла, слѣдуетъ поступить слѣдующимъ образомъ. Пусть барьеръ стоитъ у стѣны и лошадь шла на него по манежу направо. Значитъ, обнести она могла только вправо. Влѣво ей мѣшала стѣнка манежа. Заверните лошадь налѣво снова на барьеръ, увѣреннѣе, но и спокойнѣе, туже въ шенкеляхъ и съ малымъ упоромъ на поводъ ведите ее къ барьеру. Лѣвый поводъ придерживайте нѣсколько короче, правый шенкель на готовѣ. Ведите небольшою рысью къ самому препятствію и лишь въ четырехъ шагахъ отъ него сильно пошлите ее шенкелями, опустите ниже руки и смотрите впередъ: лошадь должна перепрыгнуть. Но если она снова обнесла? Тогда надо шагомъ подвести лошадь къ препятствію и, остановивши передъ нимъ, дать осмотрѣться. Потомъ осадить лошадь на шесть или на восемь шаговъ и энергичнымъ броскомъ перебросить на ту сторону барьера.

Словомъ—первый урокъ долженъ быть вашею побѣдою. Облегчите лошадь всячески—маленькій знакомый барьеръ—но прыжокъ долженъ быть достигнуть.

Барьеромъ и наградой за него вы заканчиваете урокъ девятой недѣли.

Одинъ разъ на этой недѣлѣ, именно въ тотъ день, когда у васъ не положено ѣзды, вы произведете папрыгиваніе на кордахъ всѣхъ лошадей вашей смѣны на полковыя препятствія. Такъ какъ тамъ препятствія не стоятъ у стѣнки, то на нѣкоторыя, особенно на канаву, можетъ быть, придется провести лошадей на двухъ кордахъ. Дѣлается это лишь въ томъ случаѣ, если лошадь неохотно идетъ на канаву, закидывается или обноситъ. Къ обоимъ кольцамъ удилъ слѣдуетъ привязать фуражные арканы, затѣмъ два человѣка берутся за концы ихъ и бѣгутъ, обѣгая канаву по сторонамъ. Третій носы-слаетъ лошадь бичемъ.

П. Краснобъ.

(Продолженіе слѣдуетъ).



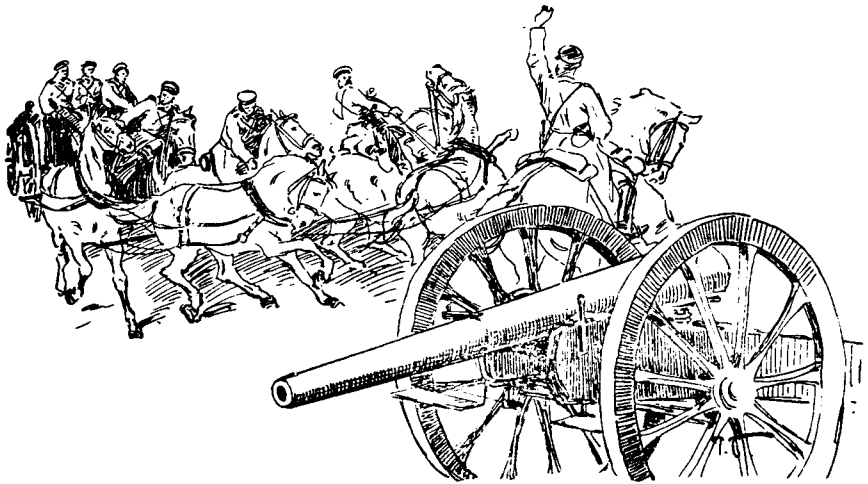

ДЛЯ АРТИЛЕРІИ СРОКЪ ОБУЧЕНІЯ НЕДОСТАТОЧЕНЪ.

Жакъ я ни старался спокойно дочитать «Обученіе молодыхъ солдатъ артилеріи» въ № 204 «Р. Инв.» 1913 г., напоминая себѣ принципы, что каждый воленъ имѣть и высказывать свое собственное о чемъ бы то ни было мнѣніе, и что «не любо—не слушай...», я всетаки не могъ побѣдить досаднаго чувства по поводу взглядовъ на службу артилериста; причемъ въ головѣ начинали вставать образы упавшихъ съ луны селенитовъ. почему то вытѣсняя образы строевиковъ.

Въ самомъ дѣлѣ, ни одинъ строевикъ, въ какомъ бы онъ родѣ войскъ ни служилъ, не выскажетъ о службѣ въ артилеріи и ея боевой подготовкѣ и десятой доли тѣхъ... наивностей, что ли, которыя авторъ «Обученія молодыхъ солдатъ артилеріи» приводитъ, однакъ о какъ отправныя данныя, какъ доказательства, какъ общеизвѣстные факты или истины.

Развѣ не трогательная наивность—ключомъ бьющая во всей его статьѣ увѣренность, что «канониры», т.-е. пункари, предназначаются только для манипуляцій около орудія, каждый номеръ неизмѣнно на своемъ мѣстѣ и... только на мирное время.

Э-э-хъ!.. Не ставалъ, видно, авторъ за номеровъ при орудіи, не учивался «канонирскому» искусству, не штудировалъ, видно, даже первоначальнаго орудійнаго устава; не служивалъ въ батарее.

А жалъ! Изъ одного орудійнаго устава всякому становится ясно, что орудіе предполагается не въ паркѣ хранить, а доставлять его и послѣ дѣйствовать имъ на театрѣ военныхъ дѣйствій, да и на театрѣ военныхъ дѣйствій оно не будетъ неподвижно, а напротивъ будетъ все время въ движеніи совмѣстно съ полевыми войсками. Изъ орудійнаго же устава почти съ самаго начала можно видѣть, что на войнѣ 8—10 номеровъ (а «не прислуги»—какъ весьма не «этически» выражается о канонирахъ авторъ) на орудіе—не безсмертны, а потому будутъ терпѣть убыль. Также не предполагаются бессмертными и неубывающими и фейерверкеры (почему уставъ и предписываетъ имъ назначать себѣ замѣстителей изъ номеровъ; значить номера должны быть подготовлены).

Въ виду боеваго назначенія артиллеріи—драться, убивая и умирая, терпя потери—уставы полевой артиллеріи и программы занятій съ молодыми и не молодыми, вопреки «доказательствамъ» автора, предполагають обучать не только согласованности (слаженности) «компаніи» изъ 8—10 номеровъ орудія, но сначала—каждаго «номера» поочередно дѣйствіямъ cadaго изъ 8—10 номеровъ, а потомъ, чтобы эта «компанія» во всѣхъ комбинаціяхъ дѣйствовала слаженно и согласно (вспомните призовую стрѣльбу).

Вотъ пусть бы авторъ на собственномъ опытѣ узналъ—сколько ему самому потребуется недѣль для основательнаго изученія дѣйствій cadaго изъ 8—10 номеровъ во всѣхъ комбинаціяхъ при уменьшеніи номеровъ на 1, на 2, на 3 и т. д., т.-е. изучить въ той же согласованности и дѣйствія за двоихъ, за троихъ.

Если вспомнить—какъ трудно обучить было въ прежнее время вздваиванію рядовъ, когда первые номера дѣлали одно, а вторые другое, то станетъ понятнымъ, что «компанію» изъ 8—10 человекъ обучить раздѣльнымъ дѣйствіямъ, притомъ хотя механическимъ, но въ зависимости другъ отъ друга и въ согласованности, несравненно, труднѣе и въ много разъ продолжительнѣе, чѣмъ одного.

Но и этимъ изученіемъ многихъ комбинацій дѣйствій при орудіяхъ не ограничивается подготовка артиллериста или канонира. Можетъ быть автору до сихъ поръ не удалось видѣть хотя на маневрахъ, какъ орудія не только стрѣляютъ, но и переѣзжаютъ на шестеркѣ лошадей, причемъ каждой парой управляетъ ѣздо-

вой, но опять таки не самостоятельно, не отдѣльно, а въ полномъ согласованіи съ другими двумя ѣздовыми, причемъ очень сложная наука—гдѣ и какъ надо поставить каждую лошадь, чтобы не помѣшать, а усилить полезное дѣйствіе остальныхъ; гдѣ и какую лошадь двинуть впередъ на $\frac{1}{2}$ головы, въ сторону; гдѣ какой парѣ тянуть или не тянуть и т. д., и т. д. Опять таки надо учить разнымъ комбинаціямъ: за ѣздоваго 1-го уноса, 2-го уноса и за коренного. Ничего подобнаго въ другихъ родахъ войскъ нѣтъ: тамъ каждаго учать чему-нибудь одному, а не множеству комбинацій служебныхъ дѣйствій.

Канониръ—конечно пушкарь (буквальный переводъ отъ слова «сапоп»-пушка), но очевидно, повторю, что онъ долженъ знать не только какъ дѣйствовать съ пушкой, но и какъ ее перевозить. Отсюда очевидно, что только того можно назвать канониромъ или пушкаремъ (полевымъ), кто сумѣетъ и стрѣлять изъ пушки, и патроны приготовить, и съ угломѣромъ, и прицѣломъ, и буссолюю обращаться, и орудіе возить и одиночно верхомъ за посыльнаго, ординарца, да и развѣдчика ѣзживать и скакать.

«...Какъ то странно видѣть», пишетъ авторъ, «что нынѣ, еще не закончивъ курса обученія молодого солдата, *какъ артилериста*, мы выдѣляемъ уже часть молодыхъ канонировъ для выработки изъ нихъ *не канонировъ* ¹⁾, а какихъ-то ѣздовыхъ...» Дальше авторъ пишетъ: «уступая потребностямъ въ ѣздовыхъ» (покорно благодаримъ за уступку да еще съ признаніемъ только «потребности», а не неизбѣжной необходимости въ ѣздовыхъ!) «и считая, что наиболѣе продуктивныя занятія начинаются съ ранней весны, выгодно къ этому времени, *то-есть къ 1-му марта, закончить полный курсъ обученія канонира*».

Если здѣсь и есть что нибудь странное, такъ это... представленіе автора о «канонирѣ», какъ будто не обязанномъ обучаться и ѣздѣ и управленію лошадю, парой лошадей и шестеркой лошадей, согласно съ 2-мя другими, для передвиженій пушки. Еще «страннѣе» выраженіе поэтому—«для выработки изъ нихъ *не канонировъ* ²⁾, а *какихъ то* ³⁾ ѣздовыхъ. А всего страннѣе представленіе автора о полномъ (?!) курсѣ канонира», но однако безъ солиднѣйшей части курса—обученія ѣздѣ, одиночной, парной, въ орудіи...

Еще разъ: всякій воленъ *про себя* считать свое мнѣніе аксіомой

1) Курсивъ автора.

2) Курсивъ автора.

3) Курсивъ мой.

или дѣйствительностью, совершившимся или совершающимся фактомъ, но публично выдавать свои представленія за фактъ и высказывать подобнымъ безапелляционнымъ образомъ мнѣніе за аксіому—можно или разсмѣшить, или раздосадовать читателя.

Если автору кажется, что за лѣсомъ должны быть рисовыя поля, а не сады, то пусть онъ и скажетъ, что «ему это кажется», но выдавать наивныя предположенія и воображенія, какъ въ данномъ случаѣ—о сущности обученія въ артилеріи и ходѣ этого обученія въ дѣйствительности, за повсемѣстный, т.-е. за общій дѣйствительный фактъ—будетъ введеніемъ въ заблужденіе всѣхъ, не имѣющихъ близкаго соприкосновенія съ этимъ обученіемъ.

Смутныя и наивныя представленія о якобы «несложности» службы въ полевой батареѣ, сравнительно съ другими родами войскъ, особенно (?) съ пѣхотою, а потому несложности обученія молодыхъ въ артилеріи, распространяемые не только ослѣпленными фанатиками, но и поддававшимися этому фанатическому натиску, и были причиною того, что нѣкоторые общевойсковые ⁴⁾ начальники, какъ, напр., начальники дивизій, командиры корпусовъ, стали ставить батареи въ безвыходное по обученію людей положеніе, навяжая артилерію (вопреки устава, но уступая настоятельнымъ просьбамъ пѣхоты) въ караулы, чередуя съ пѣхотою.

Чтобы парализовать сугубо-скверныя послѣдствія распространенія подобныхъ наивныхъ представленій о легкости службы и обученія въ полевой артилеріи, необходимо противопоставить общимъ мѣстамъ выражений въ родѣ того, что «...какъ извѣстно, современныя требованія, предъявляемые къ пѣхотинцу, значительно болѣе сложны и обширны, чѣмъ которыя необходимы для молодого артиллериста...», фактическую службу и *сравнить* программы обученія и «требованій» для пѣхоты и артилеріи.

Вотъ тогда и увидимъ—извѣстно ли кому-нибудь, на самомъ дѣлѣ, что требованія къ пѣхотинцу «значительно болѣе сложны и обширны», чѣмъ къ артиллеристу, или это только поется со словъ нѣсколькихъ фанатиковъ-фантастовъ, сердобольно расхныкавшихся надъ «многострадальностью» пѣхоты подобно тому, какъ раньше хныкали надъ «страданіями народа». Увидимъ—какія же это требованія и какая это процедура по выработкѣ «одиночнаго бойца». Въ вѣкъ миллионныхъ армій говорить о «современныхъ тре-

⁴⁾ Общеармейскіе, но не пѣхотные, какъ нѣкоторые настаиваютъ. Вѣдь ясно, разъ начальникъ командуетъ нѣсколькими родами войскъ, то онъ уже общевойсковой начальникъ, а не только пѣхотный.

бованіяхъ выработки одиночныхъ бойцовъ какъ будто не совсѣмъ здорово и «современно», но чѣмъ непонятнѣе хлесткое выраженіе, тѣмъ меньше бояться вопросовъ—а что такое «одиночный боецъ», зная, что мало кто первый рѣшится сознаться, что ему непонятно столь эпически красивое слово, напоминающее богатырей и «одиночныхъ» индѣйцевъ, послѣднихъ моголанъ.

Вмѣсто загадочно-неопредѣленныхъ выраженій—«современныя требованія»—лучше просто посмотрѣть эти требованія въ программахъ и сравнить послѣднія для пѣхоты и артиллеріи. Тогда и увидимъ, какія—«значительно болѣе сложны и обширны».

И вотъ, если вникнуть хорошенько въ то, чему долженъ быть обученъ пушкарь, при какихъ условіяхъ происходитъ это обученіе и насколько основательны и *полны* его знанія своего дѣла при уходѣ въ запасъ, то придется придти къ заключенію, *что для артиллеріи 3-лѣтній срокъ службы — недостаточенъ. Во всякомъ случаѣ увольненіе въ запасъ старшихъ сроковъ должно имѣть мѣсто не раньше февраля мѣсяца*, и именно изъ-за того слона, котораго авторъ не замѣтилъ въ артиллеріи, а именно—лошадей.

Въ нормальныхъ батареяхъ, т.-е. не уменьшенныхъ въ конскомъ составѣ, по выдѣленіи неизбѣжныхъ безчисленныхъ командъ (учебной, ремонтной для лошадей, полицейской, трубаческой и музыкантской, писарской, кузнечныхъ учениковъ, ветеринарно-фельдшерскихъ учениковъ, просто фельдшерскихъ, гимнастическо-фехтовальной и пр.), а также наряда внутренняго и «посыльными», не только на каждаго ѣздового, но и на орудійнаго номера приходится на попеченіе по 3 лошади; въ дни карауловъ—свыше трехъ (иногда до 5—6, а безъ новобранцевъ—еще больше). Когда же $\frac{1}{3}$ уходитъ въ запасъ и прибываютъ новобранцы, то нѣтъ никакой возможности не начать ихъ обучать съ 1-й же недѣли знанію лошади, обращенію съ ней, уходу за ней, правиламъ чистки, кормленія, поенія и всему изложенному въ Уст. вн. сл. по сему предмету для того, чтобы дать имъ убирать лошадей (согласно программы), и съ 1-хъ же недѣль не начать обучать ихъ ѣздѣ, въ виду тѣхъ элементарныхъ соображеній, что верховой ѣздѣ обучать смѣну свыше 10—12, много 15, человекъ—принесетъ мало пользы, да и не всегда представляется возможнымъ, слѣдовательно, придется разбивать на 10—9 смѣнъ⁵⁾. Поэтому пройти со всѣми хоть сколько-нибудь основательно самое

⁵⁾ Больше же одной смѣны въ день нельзя по многимъ причинамъ, даже тамъ, гдѣ устроены манежи, такъ какъ для очереди батареѣ приходится не болѣе часа, двухъ.

необходимое для артилериста по ѣздѣ за два мѣсяца—вещь немыслимая, если желать большаго, чѣмъ простое: «чего тамъ учить ѣздить въ артилеріи? Посади кого угодно—и поѣдетъ, и пушку повезетъ».

Помимо программъ и уставовъ ясно, что для того, чтобы умѣть ѣздить какъ слѣдуетъ и безъ отказа въ нужную минуту, *каждый* полевой артилеристъ долженъ пройти школу ѣзды обыкновенной, а затѣмъ парной и въ запряжкѣ въ орудіи. И буквально перо не повинуется, совѣстясь доказывать слишкомъ явную очевидность—преимущественную необходимость «канониру» умѣть ѣздить верхомъ и управлять лошадьми въ орудійной запряжкѣ, а затѣмъ важность и сложность этого отдѣла обученія. Но какъ не напомнить, когда авторъ исключаетъ ѣзду совсѣмъ изъ «полнаго курса канонира, презрительно отзывается о выработкѣ «какихъ-то ѣздовыхъ», а, напримеръ, занятія пѣшимъ строемъ («сомкнутымъ»)—какъ онъ выразился) считаетъ «столь важными отраслями» (включая сюда и «отданіе чести»).

Ну, вотъ и поди-жь ты, какія мнѣнія получаютъ права гражданства! Казалось бы, что *отданіе чести и сомкнутый строй для артилеріи* — не будутъ примѣняться въ бояхъ никогда, и не придумать случая, чтобы сомкнутый строй для артилеріи и отданіе чести оказали въ бояхъ какую бы то ни было пользу. Это не боевые качества и равняться съ умѣніемъ ѣздить верхомъ не могутъ. Авторъ находитъ, что это воспитательныя средства, но для выработки боевой лихости, молодечества вообще изъ воспитательныхъ средствъ воинскихъ—нѣтъ ничего выше коня. *Конемъ воинъ вырабатывается лучше всего* (замѣтьте: лучшая дисциплина въ кавалерійскихъ частяхъ). Притомъ сомкнутый строй можетъ быть и конный. А потому, думается мнѣ, пѣшій сомкнутый строй ставится впереди обученія ѣздѣ очевидно только изъ почтительнаго страха передъ строгими ревнителями преимуществъ главнаго рода войскъ и поклонниками всего того, что имѣетъ отношеніе къ этому роду войскъ.

По моему же личному мнѣнію, пѣшій сомкнутый строй полезенъ и его слѣдуетъ примѣнять вездѣ гдѣ только можно (водитъ командами на обѣдъ и всюду), но нельзя же изъ-за него стулья ломать и надо признать обученіе ѣздѣ **еще болѣе необходимымъ** отдѣломъ обученія и **воспитанія** канонира.

Итакъ, ясна необходимость дать молодому солдату въ полевой артилеріи лошадь на попеченіе (для уборки), а потому ознакомленіе съ уходомъ за нею и обученіе ѣздѣ—опредѣляютъ и бѣльшій срокъ обученія молодыхъ солдатъ въ артилеріи, чѣмъ въ пѣхотѣ.

Сравнивая вообще программу обученія молодыхъ солдатъ въ пѣхотѣ и артилеріи, приходится убѣждаться въ несравнимо большемъ объемѣ, трудности и сложности подготовки пушкаря передъ пѣхотинцемъ.

Въ самомъ дѣлѣ, сверхъ общихъ отдѣловъ обученія, одинаково вырабатывающихъ воина, въ артилеріи проходитъ вмѣсто одной винтовки, къ которой или къ подобію которой, къ слову сказать, весь народъ привыкаетъ еще съ измалства, цѣлая уйма сложныхъ машинъ, непривычныхъ, а потому трудныхъ для пониманія. Хотя авторъ «не думаетъ, чтобы изученіе матеріальной части артилеріи было бы для новобранца-простолюдина труднѣе, нежели изученіе матеріальной части нашей винтовки»... да еще съ приученіемъ, говоритъ онъ, молодого пѣхотинца самостоятельно и хорошо выполнять разборку, чистку и сборку винтовки...

Но въдъ въ артилеріи всю ея специальную матеріальную часть приходится изучать *сверхъ* матеріальной части винтовки, такъ какъ, если не совсѣмъ винтовкой, то всетаки чѣмъ нибудь вродѣ ея каждый артиллеристъ вооружается, какъ, напримѣръ, или карабиномъ и кинжаломъ, или револьверомъ и пашкой. Та же «сборка, разборка, чистка».

Но съ теоретической точки зрѣнія, если не винтовку, то подобіе ея—охотничье ружье, видѣлъ навѣрно каждый новобранецъ, интересовался ею, стрѣлялъ изъ него еще до службы. И чистка ружья, вопреки мнѣнію автора, для новобранца особой трудной науки не представитъ послѣ нерваго же показа, ибо всѣ до одного новобранцы и безъ науки понимаютъ и понимали раньше что получится, если не почистить ружье. Понимать ружье—тоже начинаютъ съ дѣтства, и не нужно учителю напрягаться и тужиться въ приисканіи объясненій, доступныхъ простолюдину. Винтовка—доступна пониманію любого простолюдина.

Совсѣмъ не то съ пушкой, ея снарядами и со всей къ ней принадлежностью. И тѣ, кто были въ пѣхотѣ и послѣ въ артилеріи (нижніе чины и офицеры), всегда подтверждали это.

Да это легко было бы провѣрить и практически, давши для изученія двумъ одинаково неподготовленнымъ новобранцамъ: одному винтовку, другому пушку.

Очевидно, что, собственно для стрельбы только, подготовка новобранца у винтовки крайне несложна: надо только научиться ставить прицѣлъ, понять дѣйствіе затворомъ и сразу налечь на спусковку: а) брать ровную и по серединѣ мушка; б) не сваливать винтовки; в) ровно и плавно спускать спускъ, нажимая среднимъ суставомъ указательнаго пальца, и г) пригонки приклада въ выемку плеча и ровнаго, свободнаго состоянія на обѣихъ ногахъ (если стоя).

Не то у пушки. Тутъ никакъ не приступишь къ ней, не усваивая сначала дѣйствія такихъ сложныхъ вещей, какъ угломѣръ, уровень, т.-е. не усвоивъ понятій объ углахъ въ зависимости отъ окружностей разныхъ діаметровъ (кстати сказать, не только новобранцы, но и офицеры съ трудомъ достигаютъ механическихъ исполненій команды по угломѣру и уровню и часто бываетъ вмѣсто «вправо» — «влѣво», особенно если точка назад; вмѣсто «раздѣлить огонь» — «соединить огонь»). Повторю: для изученія дѣйствій съ угломѣромъ — недостаточно всего курса. А какъ трудно дать понятіе о параллельности, чтобы научить ставить свое орудіе параллельно? А понятіе о наименьшемъ прицѣлѣ? А понятіе о 2-й пушкѣ-шрапнели и ея дистанціонной трубкѣ, которая одна куда сложнее всей винтовки для полнаго пониманія ея дѣйствія? Но надо ознакомить и съ гранатой и съ ея трубкою — тоже машиною.

Но въ то же время нельзя, подобно пѣхотинцу-новобранцу, сидѣть надъ одной винтовкою или пушкою. Надо ознакомить и съ подъемнымъ и поворотнымъ механизмами, и съ зарядными ящичками, и со всей матеріальной частью, и съ аммуниціемъ (всѣ номера обязаны), и съ самой аммуниціей, и съ сѣдломъ, и съ сѣдловкой.... Но довольно! Какъ будто и теперь не ясно, что на усвоеніе этого потребуется больше времени, чѣмъ пѣхотному. А потому слѣдовало бы увеличить и сроки подготовки и сроки службы въ артилеріи.

А. Д.

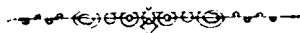



САМООКАПЫВАНИЕ ВЪ СВЯЗИ СЪ МАСКИРОВКОЙ.

(Окончаніе) ¹⁾.

Если теперь перейти отъ теоретическихъ выводовъ къ практическимъ указаніямъ, то нельзя не согласиться, что, если маскировка животныхъ весьма совершенна, то современная боевая обстановка требуетъ отъ насъ приемовъ маскировки еще болѣе совершенныхъ. Надо помнить, что въ бою мы скрываемся не только отъ взоровъ непріятеля, но и отъ его выстрѣловъ, да еще при непремѣнномъ условіи обезпечить за собою успѣхъ собственной стрѣльбы и нападенія. Умѣлое сочетаніе всѣхъ этихъ требованій иногда очень затруднительно; достаточно указать хотя бы на то обстоятельство, что вопросъ объ укрытіи головы стрѣлка во время производства имъ выстрѣла до сихъ поръ не можетъ считаться успѣшно разрѣшеннымъ.

Думается, что возможность разрѣшенія всѣхъ этихъ вопросовъ и сочетанія всѣхъ этихъ требованій слѣдуетъ искать въ согласованіи приемовъ самоокапыванія съ приемами маскировки и въ возведеніи особаго типа закрытій, составляющихъ нѣчто среднее между маской и окопомъ.

Для сравненія и нагляднаго изображенія разницы между ти-

¹⁾ См. «Военный Сборникъ» № 1.

пами такого рода закрытій, на рис. № 1 показано закрытіе прежняго образца, т.-е. окопъ не примѣненный къ мѣстности и не маскированный, и на рис. № 2 тотъ же окопъ, примѣненный къ той же мѣстности и маскированный.

Руководящія указанія относительно пріемовъ постройки закрытій этого типа мы находимъ въ предыдущихъ указаніяхъ, а именно:

1) Чтобы защитить себя отъ выстрѣловъ противника нужно, прежде всего, умѣть укрыться отъ его взоровъ, что и достигается на первыхъ порахъ быстрой и сноровистой самомаскировкой.



Рис. № 1. Окопъ стараго типа—безъ примѣненія къ мѣстности и не маскированный.

2) Самомаскировка достигается:

а) Согласованіемъ цвѣта своей одежды съ окраскою той мѣстности, на которой предполагается произвести намѣченные боевыя операціи.

Въ угоду этого требованія вездѣ введено походное обмундированіе «защитнаго» цвѣта; думается, однако, что боевая практика можетъ создать такую обстановку, когда защитный цвѣтъ окажется неподходящимъ; такъ, напримѣръ: зимою — на снѣгу вѣроятно окажется цѣлесообразнымъ одѣвать бѣлыя рубашки хотя бы поверхъ защитнаго цвѣта мундира или шинели.

Въ Японскую войну наши нижніе чины, но собственному почину, обворачивали въ бѣлье свои папахи, такъ какъ на снѣгу черныя папахи оказались отличными мишенями для японской пули.

Такимъ же образомъ ночныя движенія и дѣйствія нынѣ находятъ себѣ широкое примѣненіе, и успѣхъ ихъ зависитъ главнымъ образомъ отъ умѣнія укрыться въ соотвѣтствующей обстановкѣ; принимая во вниманіе, что «темнота» ночи бываетъ различная

(ночи лунныя, воробьиныя, туманныя, черныя и т. д.) выборъ цвѣта обмундированія можетъ оказать серьезное вліяніе на успѣхъ задуманнаго дѣла.

Наконецъ, чѣмъ сильнѣе освѣщеніе, тѣмъ рѣзче бросается въ глаза разница въ оттѣнкахъ цвѣтовъ и тѣней. Мы уже примирились съ надобностью окрашиванія земляныхъ мѣшковъ; ничто не мѣшаетъ, въ предвидѣніи соотвѣтствующей надобности, наряжать нашихъ развѣдчиковъ въ тѣ же окрашенные и перешитые мѣшки или въ окрашенныя полотнища походныхъ палатокъ. Этотъ приемъ является единственнымъ, на примѣръ, при переползаніи на мѣстности ровной и открытой.



Рис. № 2. Окопъ новаго типа—въ связи съ маскировкой.

Конечно, къ цѣлесообразности этихъ переодѣваній мы еще не привыкли, да и средствъ для окрашиванія у насъ не имѣется; думается, однако, что современемъ сила необходимости сдѣлаетъ свое дѣло и средства найдутся. Надобность въ тщательной и непрерывной развѣдкѣ, такъ называемая «борьба за наблюдательные пункты» и стремленіе къ «пустотѣ поля сраженія» заставляютъ насъ стремиться къ усовершенствованію нашихъ приемовъ скрываться и быть незамѣтными; при этомъ надо помнить, что успѣхъ названныхъ приемовъ обезпечивается ихъ новизною.

б) При разнообразной окраскѣ мѣстности, на примѣръ, въ видѣ разноцвѣтныхъ полосъ или участковъ, слѣдуетъ, примѣнительно къ цвѣту своей окраски, выбирать себѣ для самомаскировки подходящую полосу или участокъ.

в) На мѣстности разнообразной и пересѣченной слѣдуетъ согласовать положеніе своего тѣла съ мѣстными особенностями; такъ, на примѣръ: на нахоти—ложиться вдоль, а не поперекъ бороздъ; не-

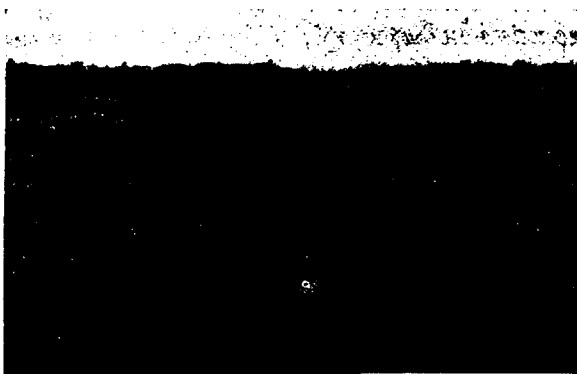
большія углубленія—заполнять, свернувшись хотя бы «калачикомъ»; на мѣстности открытой—опускать голову и лежа вытягиваться во весь ростъ; на мѣстности слегка всхолмленной и кочковатой—ложиться между бугорками и кочками, а не на ихъ гребнѣ и т. п.

г) Въ случаѣ, если мѣсто расположенія непріателемъ замѣчено—полезно оставить на немъ свою фуражку или чучело, а самому незамѣтно передвинуться на другое мѣсто.

3) Обстоятельства, съ которыми слѣдуетъ считаться при выборѣ приѣмовъ маскировки, будутъ примѣрно слѣдующія:

а) *Освѣщеніе*—его сила, направленіе, образованіе тѣней, ихъ размѣры и т. п.

б) *Состояніе погоды*, направленіе и сила вѣтра, пыль, туманъ, возможность дождя и бури.

в) *Время года и дня*—зима, лѣто, разсвѣтъ, сумерки, ночь и

г) *Качества, боевыя привычки и духъ противника.*

Солнце въ глаза—слѣпнеть и затрудняетъ наблюденіе; собственная тѣнь—выдаетъ; тѣнь отъ мѣстныхъ предметовъ—прячетъ; въ тѣни и на солнцѣ тѣ же цвѣта даютъ разные оттѣнки. Животныя избѣгаютъ яркаго освѣщенія и въ полдень прячутся...

Вѣтеръ въ глаза—весьма нежелателенъ, такъ какъ съ вѣтромъ несется пыль и дымъ, что затрудняетъ наблюденіе; туманъ содѣйствуетъ успѣху маскировки; дождь и сырость мѣняютъ цвѣта окраски; буря благопріятствуетъ скрытности нападенія, ибо затрудняетъ наблюденіе.

Времена года вліяютъ на успѣхъ работъ, на обстановку и на характеръ боевыхъ дѣйствій.

Время дня вліяетъ на выборъ и производство намѣченныхъ боевыхъ дѣйствій; такъ: сумерки благопріятствуютъ развѣдкѣ, ночь—производству подготовительныхъ работъ, разсвѣтъ—нападенію и полдень—отдыху.

Наконецъ, характеристика противника и особенностей его боевыхъ дѣйствій должны быть достояніемъ всѣхъ отъ мала до велика, такъ какъ свѣдѣнія эти должны лечь въ основаніе организаци и выбора приѣмовъ выполненія всѣхъ намѣченныхъ боевыхъ операцій, слѣдовательно и маскировки.

4) Всѣ приведенные выше приемы самомаскировки являются простѣйшими и переходными къ устройству искусственныхъ закрытій отъ взоровъ (маска), а впоследствии и отъ пуля непріятеля (окопъ).

Мы уже указывали, что въ общемъ приемы устройства масокъ должны быть тѣ же, что при самомаскировкѣ, лишь съ тою разницею, что работы здѣсь больше; къ тому же работа усложняется примѣненіемъ инструментовъ и матеріаловъ и требованіемъ постепеннаго и незамѣтнаго перехода отъ слабыхъ къ болѣе сильнымъ закрытіямъ, хотя бы до профили окоповъ для стрѣльбы стоя включительно.

Такимъ образомъ, по нынѣшнимъ временамъ самоокапываніе должно заключаться: въ умѣломъ сочетаніи самомаскировки, работы инструментомъ и содѣйствія подручныхъ матеріаловъ съ наличными боевыми обстоятельствами мѣста, времени, цѣли и образа дѣйствія противника. Изъ этого опредѣленія явствуетъ, что изученіе самоокапыванія по чертежамъ или по типамъ окоповъ, настроенныхъ въ «саперномъ городкѣ», не можетъ принести ровно никакой пользы. Здѣсь нужна широкая практика, обоснованная полнымъ разнообразіемъ обстановки и навыкомъ въ проявленіи частной инициативы.

5) Устраивая и маскируя свои закрытія и убѣжища, нужно не забывать, однако, что для того, чтобы укрыться отъ взоровъ, не всегда нужно прятаться; поговорка — «за лѣсомъ не видно деревьевъ» — подтверждаетъ, что замѣтными бываютъ лишь тѣ мѣстные предметы, которые расположены отдѣльно и которые отличаются отъ остальныхъ; при обилии же одинаковыхъ предметовъ, расположенныхъ вмѣстѣ, каждый изъ нихъ теряется въ массѣ остальныхъ; такъ, напримѣръ, человекъ можетъ укрыться лучше въ толпѣ, чѣмъ въ пустынѣ.

Исходя изъ сказаннаго, иногда можно устраивать закрытіе въ видѣ мѣстнаго предмета, но для этого необходимо, чтобы такого рода мѣстныхъ предметовъ было много по сторонамъ и чтобы искусственный мѣстный предметъ ничѣмъ не отличался отъ естественнаго; приемъ этотъ особенно примѣнимъ при устройствѣ наблюдательныхъ пунктовъ...

Такимъ же образомъ для того, чтобы разсѣять и отвлечь вниманіе противника отъ своего закрытія, полезно возводить по близости его ложныя закрытія, одинаковыя по виду съ настоящимъ, но умышленно плохо маскированныя.

Для поясненія приведемъ нѣсколько примѣровъ изъ японской кампаніи.

На Шахэ ротный командиръ, капитанъ Я., устроилъ себѣ наблюдательный пунктъ въ одной изъ многочисленныхъ китайскихъ

могиль, для чего подошелъ къ ней ходомъ сообщенія и продѣлалъ въ толщѣ ея насыпи сквозное отверстіе; вскорѣ, однако, это отверстіе было японцами замѣчено и они стали его столь мѣтко обстрѣливать, что пользоваться имъ не представилось возможнымъ; стрѣльба прекратилась лишь тогда, когда, пользуясь темнотою ночи, во всѣхъ ближайшихъ могилахъ были продѣланы такія же сквозныя отверстія.

Во время осады Портъ-Артура, японцы укладывали ночью на большомъ протяженіи—мѣшки, набитые соломой, которые изображали параллели и подступы; наравнѣ съ этимъ на нѣкоторыхъ участкахъ этихъ параллелей клались земляные мѣшки и тутъ возводились настоящія траншеи. Приѣмъ этотъ велъ къ возможности: рыть траншеи не на всемъ протяженіи, маскировать свое фактическое расположеніе и разсѣивать вниманіе и выстрѣлы обороняющагося; ночью мѣшки эти они передвигали на новыя мѣста.



Рис. № 3. Маска для развѣдчика: кустъ на салазкахъ.

На рис. № 3 виденъ кустъ, придѣланный къ салазкамъ, какъ подвижная маска для развѣдчика; кустъ этотъ издали незамѣтенъ, такъ какъ онъ одинаковъ съ кустами, растущими по сторонамъ.

б) Само собою разумѣется, что при устройствѣ масокъ, должствующихъ скрыть наше расположеніе, необходимо соблюдать соотвѣтствующія мѣры предосторожности, дабы не обнаружить себя во время производства работы: поэтому здѣсь необходимы практическія указанія, соблюденіе которыхъ слѣдуетъ считать обязательными, а именно:

а) Прятать голову, а иногда и снимать шапку, пока не будетъ устроено соотвѣтствующее головное закрытіе.

б) Штыкъ блеститъ на солнцѣ и тогда онъ замѣтенъ очень далеко; поэтому, приступая къ работѣ, слѣдуетъ уложить ружье сообразно съ направлениемъ солнечныхъ лучей.

в) Выбрасываніе земли замѣтно издали; поэтому ее слѣдуетъ не выбрасывать, а продвигать и укладывать.

г) Всякая лопата свѣже-вынутой изъ грунта земли, зря брошенная на ея поверхность, ложится пятномъ, нарушающимъ окраску окружающаго фона и слѣдовательно замѣтнымъ издали; поэтому, приступая къ работѣ, слѣдуетъ предварительно изучить поверхность своего участка мѣстности и намѣтить на немъ тѣ мѣста, куда возможно насыпать вынутую землю, не нарушая маскировки (ямки, рытвины, мертвые пространства, мѣстные предметы и т. п.).

д) Возведеніе бруствера слѣдуетъ производить особенно тщательно и осторожно, такъ какъ всякая вновь появившаяся на данной мѣстности насыпь является новымъ мѣстнымъ предметомъ, привлекающимъ вниманіе противника; поэтому, возводя брустверь, придется: или скрыть его построенной заблаговременно маской, или же маскировку и насыпку земли соединить въ общій приемъ работы, что и составитъ особую задачу для всякаго даннаго частнаго случая. успѣхъ разрѣшенія которой будетъ зависѣть отъ частной инициативы и сноровки нижнихъ чиновъ.

е) Отдѣлка выемки закрытія должна играть роль второстепенную, такъ какъ слѣдуетъ принять за правило: прежде маска, а потомъ удобства; слѣдуетъ также помнить, что при самоокапываніи иногда удобнѣе передвигать землю руками, чѣмъ лопатою.

ж) Нужно разъ навсегда отвыкнуть отъ всякаго рода «разравниванія» и «отдѣлки подъ орѣхъ» по окончаніи работы; все это ведетъ къ непроизводительной тратѣ времени и противорѣчитъ требованіямъ маскировки. Надо такъ вести работу, чтобы разравниваніе не понадобилось; для этого землю зря не бросать, а каждую лопату сразу класть на свое мѣсто.

з) Лучшими матеріалами для устройства масокъ всегда будутъ подручные, такъ какъ они составляютъ принадлежность наличной обстановки и вполне гармонируютъ съ характеромъ общаго фона данной мѣстности; тоже самое при выборѣ образца искусственной маски—его слѣдуетъ искать тутъ же среди типовъ естественныхъ закрытій, преобладающихъ на данной мѣстности; на мѣстности ровной и обнаженной, слѣдуетъ ограничиваться одной самомаскировкой.

и) При недостаткѣ подручныхъ матеріаловъ и въ случаѣ надобности въ нихъ, слѣдуетъ, конечно, запастись ими заблаговременно

и озаботиться ихъ доставкою къ мѣсту работъ; матеріалы эти иногда можно найти у себя въ войсковыхъ частяхъ или же ихъ слѣдуетъ искать въ деревняхъ, усадьбахъ и на болѣе отдаленныхъ участкахъ мѣстности. Матеріалами, пригодными для цѣлей маскировки, слѣдуетъ считать: походныя палатки, шинели, мѣшки, рогожи, маты, брезенты, солому, сѣно, траву, хворостъ, доски, комья, дернъ и т. п. Практика учитъ, что земляные мѣшки, при соответствующемъ умѣнii, могутъ найти (и находятъ) весьма широкое примѣненіе во всѣхъ отрасляхъ военной техники; въ дѣлѣ маскировки можно предложить, между прочимъ, снабжать нижнихъ чиновъ мѣшками, набитыми сѣномъ, соломою или вообще легкими матеріалами, могущими найти примѣненіе въ дѣлѣ маскировки; мѣшки эти легки при переноскѣ, изъ нихъ легко укладывать маски и головныя закрытія, если, конечно, они будутъ предварительно окрашены въ соответствующій цвѣтъ; наконецъ, въ случаѣ перехода къ болѣе солиднымъ закрытіямъ, мѣшки могутъ быть набиваемы землею...

к) Лучшими красящими матеріалами будутъ тоже подручныя, такъ какъ они-то и дадутъ тѣ оттѣнки цвѣтовъ, которые и составляютъ мѣстную особенность; слѣдуетъ лишь пріобрѣсти нѣкоторую практику въ ихъ выборѣ и примѣненіи; земляные мѣшки легко окрашиваются, напримѣръ, если ихъ слегка смочить и, бросивъ на траву или требуемаго цвѣта грунтъ, топтать и натирать ногами; отлично красятъ разные сорта глины, черноземъ и т. п.

л) Чѣмъ удаленіе отъ противника больше, тѣмъ, конечно, меньшая надобность въ тщательной маскировкѣ и обратно; поэтому провѣрку маскировки нужно производить съ соответствующихъ разстояній со стороны непріятеля.

м) Подходящею для цѣлей маскировки мѣстностью слѣдуетъ считать: слегка пересѣченную, разнообразную и имѣющую естественныя закрытія; ровная, открытая и обнаженная мѣстность всегда будетъ самой неподходящей въ техническомъ отношеніи; поэтому ее слѣдуетъ избѣгать или обходить, или форсировать ночью, окапываться же на ней среди бѣла дня и подъ огнемъ весьма рискованно; на такой мѣстности единственный возможный пріемъ маскировки будетъ самомаскировка, т.-е. тщательная окраска себя лично подъ цвѣтъ фона мѣстности.

н) Подходящимъ временемъ для работъ слѣдуетъ считать: сумерки и ночь, съ тѣмъ, чтобы къ разсвѣту перейти въ наступленіе; работать ночью, драться днемъ...

Само собою разумѣется, что многія изъ вышеприведенныхъ ука-

заній съ непривычки могутъ покататься невыполнимыми, а между тѣмъ, если въ предвидѣніи разнаго рода работъ нужна подготовка даже въ мирное время, полезно подготовить не только средства, но и сами войска, путемъ показа приѣмовъ работы и образцовъ масокъ, болѣе всего отвѣчающихъ наличнымъ условіямъ и средствамъ; японцы подъ Портъ-Артуромъ имѣли спеціальнѣй техническій городокъ, гдѣ были собраны между прочимъ образцы нашихъ искусственныхъ препятствій, матеріалы для ихъ преодоленія и тамъ же производилось практическое обученіе рабочихъ командъ и частей войскъ, которыя были назначены на фактическую атаку нашихъ укрѣпленныхъ пунктовъ, усиленныхъ искусственными препятствіями.

У насъ въ Мукденѣ имѣлся «опытный» баталіонъ (полковника С.), который производилъ техническія испытанія и опыты по части примѣненія къ дѣламъ войны разныхъ изобрѣтеній.

Ничто не мѣшаетъ, въ предвидѣніи болѣе сложныхъ маскировочныхъ работъ, снабжать людей необходимыми средствами и давать имъ соотвѣтствующія руководящія указанія заблаговременно. Все это должно лечь новою обязанностью на саперъ, такъ какъ они въ качествѣ вспомогательнаго рода войскъ должны не только нести помощь, но и личнымъ примѣромъ и показомъ способствовать успѣху тѣхъ, кто къ нимъ обращается...

Ранѣе мы указывали, что при маскировкѣ весьма затруднительно скрыть голову стрѣлка во время производства выстрѣла и что рѣшенію этого вопроса посвящалось и посвящается много заботъ; поэтому, слѣдуя общему примѣру, считаемъ возможнымъ



Рис. № 4. Маска изъ полотнища походной палатки.

указать и на наши изысканія въ этомъ направленіи; при этомъ не мѣшаетъ оговорить, что фотографическіе снимки произведены съ разстоянія пяти шаговъ и при условіи, что маскировка произведена не особенно тщательно, такъ какъ, иначе, на снимкѣ не была бы видна идея устройства маски или головного закрытія; такимъ же образомъ отсутствіе окраски вредитъ рельефности снимка.

На рис. № 4 — показанъ стрѣлокъ, маскированный полотнищемъ походной палатки, окрашеннымъ подъ цвѣтъ фона мѣстности:

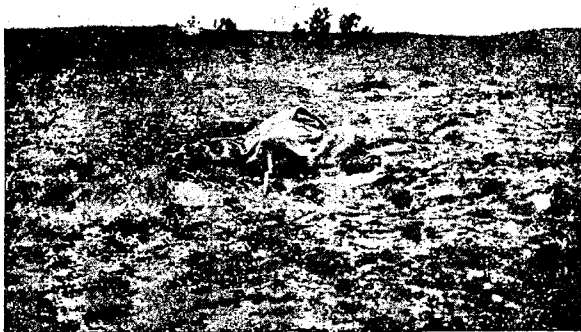

Рис. № 5. Маска изъ соломенныхъ матовъ.



Рис. № 6. Треугольная бойница; видъ съ поля. Окопъ на пахоти.

укрытіе головы достигается выборомъ подходящаго мѣста—(межъ двухъ кочекъ) или же расположеніемъ по сторонамъ мѣшковъ, набитыхъ соломою; бойница поддерживается прикольшами отъ походной палатки.

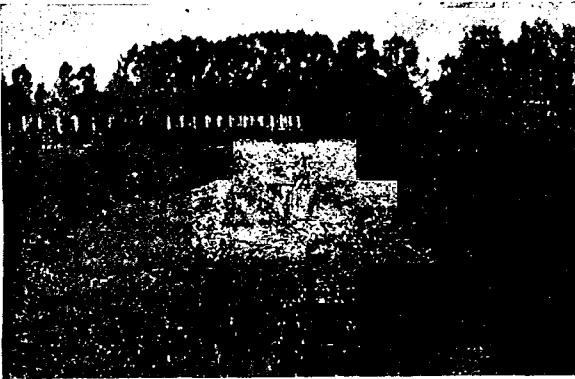
На рис. № 5 — голова стрѣлка видна сквозь маску, устроенную изъ соломенныхъ матовъ (можно пучки соломы), которые по цвѣту сливаются съ жнивой.

На рис. № 6, 7 и 8 показана бойница изъ досокъ, устроенная въ головномъ закрытіи, примѣненномъ къ нахоти; для устройства бойницы берутся два обрубка досокъ $1 \times 1\frac{1}{2}$ аршина, со срѣзами по угламъ въ стыкъ, и изъ нихъ укладываютъ деревянный треугольный жолобъ. Жолобъ этотъ ставятъ на намѣченное для стрѣльбы мѣсто, засыпаютъ землею, комьями и т. п., смотря по цвѣту фона мѣстности, и затѣмъ прочищаютъ отверстие въ жолобѣ палкой или штыкомъ. Опытъ и спимокъ № 6 подтверждаютъ, что такого рода бойница незамѣтна съ поля. На рис. № 7 — та же бойница со стороны стрѣлка.



Рис. № 7. Треугольная бойница; видъ со стороны стрѣлка.



Рис. № 8. Треугольная бойница. а) Обрубковъ доски отдѣльно. б) Два обрубка вмѣстѣ.

На рис. № 9 и 10 — показано головное закрытіе изъ дерна на лугу, для устройства котораго дернъ не вырѣзываютъ, а надрѣзаютъ по двумъ направлениямъ: вдоль стрѣльбы и вдоль линіи огня (см. рис. № 10) и затѣмъ края дернинъ приподнимаютъ лопаткою и подъ дернину набиваютъ руками землю или комья до тѣхъ поръ, пока закрытіе не достигнетъ требуемыхъ размѣровъ; въ случаѣ надобности его можно маскировать травой; впрочемъ при умѣломъ и снорови-

стомъ веденіи работы, вынутая земля бережно сгребается, не падаетъ на поверхность дернинъ и не демаскируетъ расположенія стрѣлка.

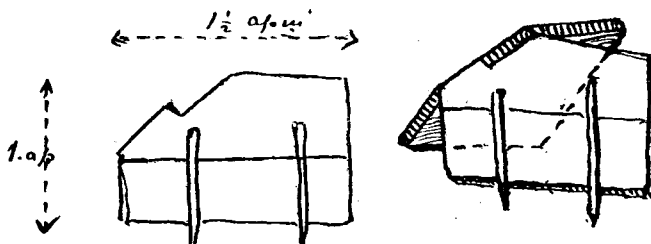

Рис. № 9. Маска изъ приподнятыхъ дернинъ.



Рис. № 10. Маска изъ дерна (профиль и планъ). Дернъ надрѣзывается по линіямъ: аб и гв, затѣмъ углы дернинъ приподнимаются.

Такимъ же образомъ могутъ быть устраиваемы головныя закрытія изъ мѣшковъ, набитыхъ соломой и окрашенныхъ подъ цвѣтъ окружающей мѣстности. Мѣшки эти легко переносятся и, въ случаяхъ надобности усовершенствованія этихъ закрытій путемъ

перехода къ окопамъ, мѣшки могутъ быть набиваемы землею, а ихъ содержимое использовано въ качествѣ маскировочнаго матеріала, для чего ихъ можно, смотря по обстоятельствамъ, набивать не только соломою, но и сѣномъ, травою, хворостомъ и т. п.

Помнится, что, во время Англо-бурской войны, извѣстіе о томъ, что англичане возятъ съ собою краски и, въ цѣляхъ маскировки, окрашиваютъ и перекрашиваютъ свои орудія, вызывало снисходительную улыбку и ощущение отсутствія цѣлесообразности въ подобнаго рода «фокусахъ»; нынѣ мы сами окрашены въ защитный цвѣтъ и считаемъ приемъ этотъ не лишеннымъ основанія; но вотъ оказывается, этого мало; военное искусство стало требовать отъ насъ умѣнія согласовать свою окраску съ боевой обстановкой и воспитанія въ себѣ особой маскировочной сноровки... Естественно, что, если мы проникнемся сознаниемъ того, что всѣ эти требованія необходимы для достиженія боевого успѣха, то найдутся и средства для ихъ исполненія. Возможно, напримѣръ, воспитаніе маскировочнаго инстинкта начать съ возраста нашихъ «потѣшныхъ»; упражненія въ маскировкѣ сдѣлать обязательными наравнѣ со стрѣльбой и самоокапываніемъ и установить соотвѣтствующія отличія и призы. Наконецъ, человекъ, сравнительно съ естественными дарованіями животныхъ, одаренъ умомъ, который всегда подскажетъ ему какъ возмѣститъ отсутствіе въ немъ тѣхъ средствъ и той инстинктивной сноровки, которыми животныя одарены такъ богато отъ природы.

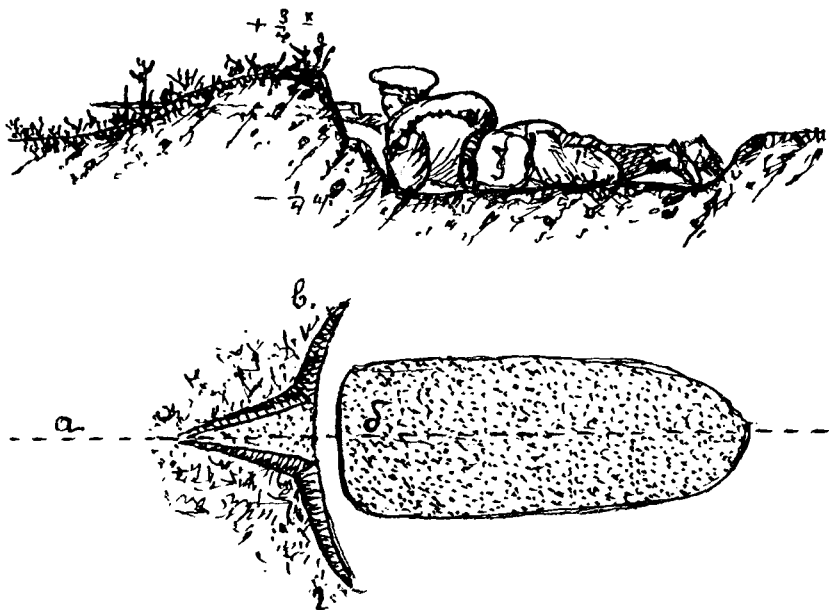
Говорять, что выучиться новому легко, но отучиться отъ стараго трудно... Тѣмъ не менѣе мы твердо убѣждены, что недалеко то время, когда, въ числѣ предварительныхъ распоряженій для боя, станутъ появляться и руководящія указанія относительно маскировочныхъ средствъ и приемовъ, отвѣчающихъ предстоящей боевой обстановкѣ.

С. В. Бейтко.

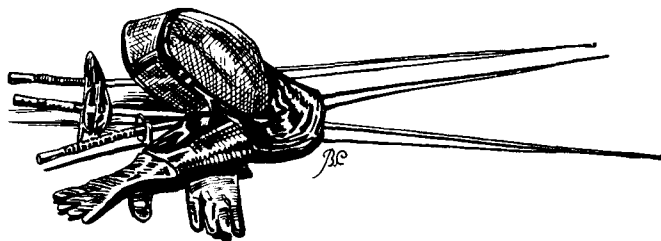



На родинѣ.

Лебяжій пухъ покрылъ поляну,
Слѣпнеть глаза пушистый снѣгъ,
Летитъ стрѣлой мой конь буланый,
Красивъ его широкій бѣгъ!

* * *

Черезъ канавы и барьеры
Перелетаетъ вѣрный конь.
Въ груди растетъ святая вѣра,
Въ глазахъ горитъ былой огонь....

* * *

Я крѣпко вѣрю въ Провидѣнье,
Душа надеждою полна,
Сжимаю сильныя колѣни—
И конь несется, какъ стрѣла!

* * *

Вдали—казачія станицы,
Левады, гумна, хутора;
Я къ нимъ лечу быстрѣ птицы,
Любовью пламенной горя.

* * *

Степная снѣжная равнина
И ты, зеркальный тихій Донъ...
Вы отъ меня, родного сына,
Примите низкій мой поклонъ!

В. Петровъ.



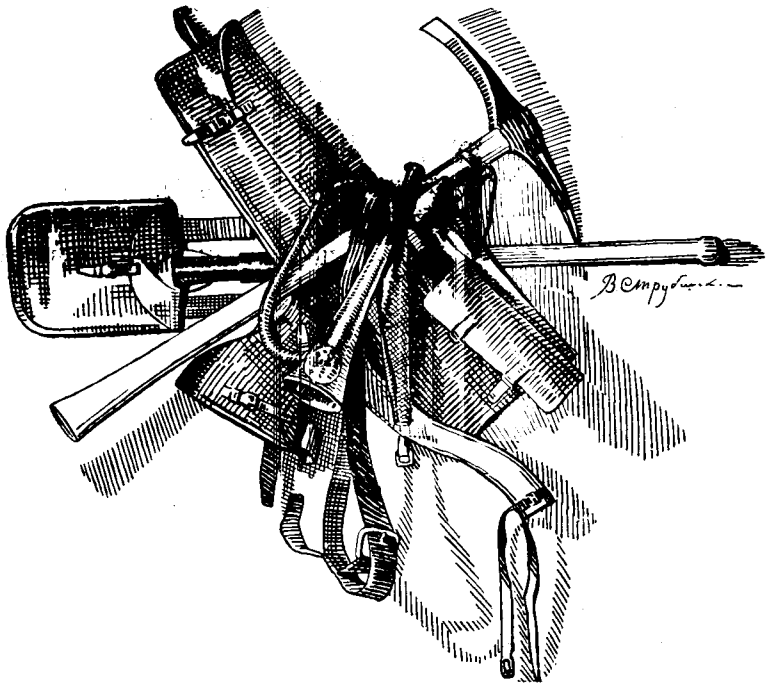

Грузовики-тракторы и примѣненіе ихъ въ крѣпостяхъ.

(По поводу книги В. Колонтая).

(Окончаніе) ¹⁾.

Ниже мы помѣщаемъ схемы характернѣйшихъ системъ передачъ въ современныхъ грузовикахъ-тракторахъ, упомянутыхъ въ предыдущихъ главахъ.

Въ четвертой главѣ книги разбирается рядъ вопросовъ, которые въ гораздо большей степени относятся къ артилеріи, тактикѣ и администраціи, чѣмъ къ автомобильному дѣлу, почему я и уклоняюсь отъ ихъ разбора, предоставивъ послѣдній специалистамъ. Не могу только не обратить вниманія на нѣкоторыя замѣченныя мною странности.

Такъ на страницѣ 78-й мы читаемъ: «затруднительность доставки орудій главнаго артилерійскаго резерва на вооруженіе промежуточныхъ батарей заставляетъ въ настоящее время ограничивать всѣмъ орудій, входящихъ въ составъ этого резерва, требованіемъ, въ полномъ походномъ снаряженіи не превышать 250 пудовъ.

¹⁾ См. «Военный Сборникъ» № 1.

Поэтому въ главномъ артилерійскомъ резервѣ нежелательны: 8-дм. облегченная пушка (500 п.), 8-дм. крѣпостныя мортиры и 6-дм. пушки въ 190 и 200 пудовъ». Все это разсужденіе кажется мнѣ очень неяснымъ. Во-первыхъ, вопросъ о томъ, куда назначить какія орудія, долженъ рѣшаться артилеристами; если рѣшеніе въ желательномъ для нихъ смыслѣ до сихъ поръ затруднялось отсутствіемъ удобныхъ перевозочныхъ средствъ, а въ настоящее время мы можемъ предложить имъ новое могущественное средство, то съ какой же стати тутъ же и ограничивать ихъ въ примѣненіи этого средства! Наконецъ, допустимъ даже, что въ крѣпости большихъ калибровъ перевозить не придется; что же тогда дѣлать при наступательной войнѣ, когда согласно современныхъ взглядовъ тяжелая артилерія должна слѣдовать за арміей? Вѣдь если грузовики-тракторы не могутъ придти въ этомъ отношеніи на помощь, къ чему ихъ и завозить, такъ какъ орудія относительно легкія до сихъ поръ совершенно благополучно перевозились на лошадяхъ. Казалось бы, вообще, такой сложный вопросъ, какъ расчетъ перевозокъ, которыя могутъ потребоваться для артилеріи, не можетъ быть рѣшенъ съ достаточной точностью на основаніи тѣхъ данныхъ, которыя могутъ быть достояніемъ печати. Надо полагать, что появленіе новыхъ перевозочныхъ средствъ не останется безъ вліянія и на составъ боевого комплекта и на калибры орудій, предназначенныхъ для образованія парковъ и батарей тяжелой артилеріи. Лучшее рѣшеніе вопроса съ точки зрѣнія специалистовъ по автомобильному дѣлу — предоставить его рѣшенію компетентныхъ учреждений и ограничиться при всѣхъ послѣдующихъ вычисленіяхъ, касающихся грузоподъемности, графика движенія и устройства гаража, расчетомъ на нѣкоторое круглое число машинъ (на одну, на 10, 25 и т. д.).

Разбирая вопросъ объ уклонахъ, авторъ говоритъ, что въ районѣ крѣпости не слѣдуетъ допускать подъема выше 0,08. Вопросъ опять-таки касающійся фортификаціи, а не автомобильнаго дѣла. Очевидно и до сихъ поръ при постройкѣ крѣпостныхъ дорогъ принимались всѣ мѣры для уменьшенія уклоновъ, такъ какъ при лошадиной тягѣ преодоленіе ихъ сопровождалось еще большими затрудненіями. Тѣмъ не менѣе мнѣ лично извѣстны случаи, когда дороги, ведущія на возвышенныя батареи и т. п., отличались большой крутизной. Опять-таки мнѣ казалось, что этотъ вопросъ надо предоставить строителямъ крѣпости, а намъ, для нашихъ расчетовъ, просить сообщить фактически существующіе въ разныхъ мѣстахъ уклоны и съ ними считаться.

Время, потребное для перевозки орудій, мнѣ кажется, необходимо вычислить отдѣльно для каждой крѣпости; тогда только мы въ состояніи будемъ опредѣлить и число потребныхъ грузовиковъ; иначе всѣ наши расчеты будутъ гадательными. Равнымъ образомъ и для нормальнаго осаднаго парка намъ необходимо сначала получить указаніе о томъ, какія орудія будутъ входить въ его составъ и какой потребуется боевой комплектъ, а затѣмъ уже сдѣлать расчетъ тракторовъ, потребныхъ для перевозки его въ 1, 2 и 3 рейса.



Рис. № 7. Схематическій чертеж трактора Шнейдера.

Говоря о грузѣ, который можетъ перевезти одинъ грузовикъ-тракторъ, авторъ принимаетъ тяговую силу его равную 210 пудамъ (стр. 92); любопытно, какой тракторъ онъ въ данномъ случаѣ имѣетъ въ виду! Вѣдь самъ же онъ раньше доказывалъ, что нагрузка на ось должна быть не больше 200 пудовъ, а коэффициентъ сдѣлания принималъ отъ 0,25 до 0,2; вставивъ эти цифры въ формулу его, приведенную на стран. 48: $P_k - P_2 f = T$, получимъ силу тяги отъ 80 до 100 пудовъ, очевидно, или въ томъ или въ другомъ случаѣ расчетъ сдѣланъ невѣрно.

Какъ уже было указано, намъ въ точности неизвѣстно, какой именно грузъ придется возить въ каждомъ данномъ случаѣ и на какое разстояніе; поэтому мнѣ кажется не рациональнымъ и тратить время на составленіе примѣрнаго графика. Такое упражненіе можетъ служить развѣ темой для практическихъ занятій въ автомобильномъ классѣ. На практикѣ же, понятно, въ каждомъ данномъ случаѣ въ зависимости отъ мѣстныхъ условій будетъ выработанъ свой графикъ, совершенно непримѣнимый въ другомъ мѣстѣ.

Мнѣ казалось, что совершенно достаточно, если ужъ касаться этого вопроса, ограничиться указаніемъ правилъ составленія гра-

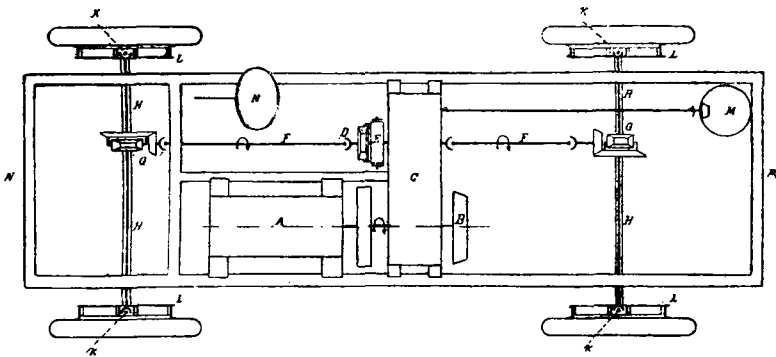
фика и тѣхъ данныхъ, которыя при этомъ должны быть приняты въ соображеніе.

Въ слѣдующей, 5-й, главѣ авторъ переходитъ къ обсужденію вопроса объ устройствѣ и обслуживаніи парка грузовиковъ-тракторовъ въ крѣпостяхъ. Прежде, чѣмъ перейти къ разсмотрѣнію этого важнаго вопроса, необходимо установить, будемъ ли мы считаться со сліяніемъ въ одно цѣлое крѣпостной и осадной артилеріи, вырабатывать грузовой паркъ въ расчетѣ, какъ на работу при вооруженіи фортовъ, такъ и при движеніи впередъ и при выставленіи орудій на осадныхъ батареяхъ. Авторъ, повидимому, придерживается противоположнаго взгляда и считаетъ грузовики-тракторы неразрывно связанными съ соотвѣтствующей крѣпостью.

Попробуемъ разобраться въ этомъ дѣлѣ, придерживаясь точки зрѣнія автора. Повидимому, авторъ полагаетъ, что въ крѣпости, кромѣ грузовиковъ тракторовъ, другихъ автомобилей не будетъ. Но, вѣдь, такое мнѣніе неправильно! Даже для правильной службы самихъ тракторовъ необходимы, какъ мы увидимъ, легковые автомобили и грузовики небольшого тоннажа. А автомобили для службы штабной и связи (не въ томъ смыслѣ, какъ понимаетъ службу связи авторъ, а въ общепринятомъ смыслѣ); а подвозка продовольствія, вывозъ рапелыхъ и т. п.! Слѣдовательно, необходимо принять во вниманіе и персоналъ для обслуживанія этихъ автомобилей, запасы для нихъ, ремонтъ и т. п. Или авторъ полагаетъ, что тракторы должны быть выдѣлены въ совершенно обособленную организацію, не имѣющую ничего общаго съ другими автомобилями? Не находя отвѣта въ разбираемой книгѣ, оставимъ этотъ вопросъ въ сторонѣ и допустимъ временно, что паркъ изъ 30 автомобилей-тракторовъ составляетъ обособленную единицу и будетъ существовать совершенно независимо отъ остальныхъ организацій.

Начнемъ съ предложеннаго авторомъ порядка прохожденія службы и комплектованія команды. Въ настоящее время нижніе чины автомобильныхъ частей дѣлятся на двѣ категоріи: шофферовъ и гаражныхъ рабочихъ (о чемъ, повидимому, авторъ не знаетъ) и это званіе заносится даже въ ихъ отпускные билеты. Поэтому переводъ шофферовъ на послѣднемъ году службы въ гаражные рабочіе (не въ слесаря—потому, что въ большинствѣ случаевъ въ техническія войска поступаютъ новобранцы, уже знакомые со слесарнымъ дѣломъ)—идея чисто кабинетная. Обученіе всѣхъ нижнихъ чиновъ крѣпостной автомобильной команды въ окружныхъ школахъ не вяжется съ общимъ для всей арміи порядкомъ: въ каждую часть

поступаютъ молодые солдаты, которые по окончаніи курса строевого образованія, четырехъ мѣсячнаго для строевыхъ и двухъ мѣсячнаго для нестроевыхъ, получаютъ специальную подготовку у себя дома въ части, а изъ разнаго рода центральныхъ школъ выпускаются



Рис. № 8. Патентованный грузовикъ съ передачей на четыре колеса Принца Сальватора австрійскаго, образца 1907 года.

только инструктора, облегчающіе работу офицерскаго персонала по обученію нижнихъ чиновъ специальному дѣлу. Умѣть производить мелкій текущій ремонтъ, понятно, обязанъ каждый шофферъ, но требовать превращенія каждого изъ нихъ въ монтера или заставлять изучать литье, цементировку, ацетилено-кислородную сварку, фрезировку и т. д. не представляется возможнымъ. Число шофферовъ и ихъ помощниковъ, потребныхъ для обслуживания автомобильнаго парка, опредѣляется не однимъ только числомъ машинъ; надо знать

и предстоящую имъ работу. У итальянцевъ, во время Африканской кампаніи, бывали періоды, когда автомобили работали по 24 часа въ сутки и обслуживались 4 смѣнами шофферовъ. Но допустимъ даже, что двухъ человекъ на машину достаточно для нормальной работы, а число нижнихъ чиновъ для хозяйственныхъ надобностей и т. п. высчитывать не будемъ, такъ какъ число это при каждомъ формированіи опредѣляется законной нормой.

Перейдемъ къ «слесарямъ». При устройствѣ мастерскихъ всегда принимается въ расчетъ, какія работы и въ какомъ размѣрѣ предполагается производить. При этомъ для работъ на каждомъ сложномъ станкѣ обязательно долженъ быть хоть одинъ специально обученный рабочій, хотя бы, по числу производимой работы, станками приходилось пользоваться только изрѣдка. Конечно, такого мастера, не занятаго на своемъ станкѣ, можно употребить и для другихъ работъ, но требовать отъ него познаній, не относящихся къ его цеху, невозможно: странно было бы, напримѣръ, предположить, что токарь въ свободное время будетъ заниматься формовкой или фрезировщикъ работать въ столярной мастерской. Понятно поэтому, что, хотя число рабочихъ и должно увеличиваться съ увеличеніемъ числа автомобилей, но расчетъ ихъ дѣло болѣе сложное, чѣмъ это предполагаетъ авторъ, повидимому незнакомый не только съ ремонтомъ автомобилей, но и вообще съ техникой обработки металловъ. Правда, онъ ссылается на справки, полученные отъ завѣдывающаго гаражемъ Учебной автомобильной роты (примѣчаніе на стр. 101), и нѣкоторые изъ предлагаемыхъ имъ станковъ дѣйствительно имѣются или устанавливаются въ мастерскихъ названной роты, но надо имѣть въ виду, что задача мастерскихъ Учебной автомобильной роты (являющихся центральными для всей российской арміи, преслѣдующихъ цѣли учебныя и, помимо ремонтныхъ работъ, производящихъ работы показательныя, а подчасъ даже и конструктивнаго характера) не имѣетъ ничего общаго съ задачей ремонтной мастерской крѣпостного автомобильнаго парка.

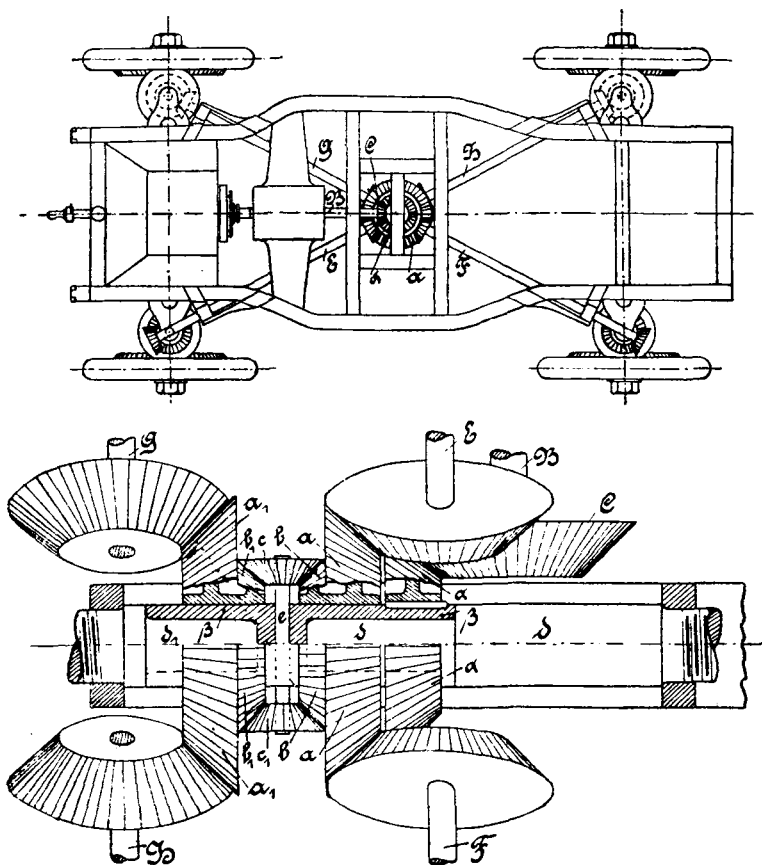
Впрочемъ къ мастерскимъ мы еще вернемся, а пока перейдемъ къ составу команды. Въ книгѣ мы не находимъ прямыхъ указаній, какое число офицеровъ авторъ считаетъ достаточнымъ для парка въ 30 автомобилей-тракторовъ. Онъ говоритъ о должности начальника парка, о завѣдывающимъ дорогами крѣпости, о начальникѣ службы связи и т. п., но прямого указанія на число офицеровъ въ крѣпостной автомобильной командѣ у него нигдѣ нѣтъ. Косвенное указаніе мы находимъ только на страницѣ 105, гдѣ для начальниковъ транспор-

товъ назначено двѣ мотоциклетки: значить онъ предполагаетъ подчинить одному начальнику 15 тракторовъ. Это физически невозможно. Достаточно быть сколько нибудь знакомымъ съ автомобильной службой, чтобы представить себѣ что получится, если на 15 тракторовъ, изъ которыхъ каждый пойдетъ съ двумя прицепками или съ нѣсколькими орудіями, и притомъ направленныхъ на



Рис. № 9. а) Передача съ двумя карданами и двумя дифференціалами.
б) Грузовикъ съ четырьмя карданами.

нѣсколько сосѣднихъ батарей, будетъ назначенъ только одинъ офицеръ. Отдѣльный транспортъ долженъ состоять максимумъ изъ 10 тракторовъ. На каждомъ тракторѣ все время долженъ находиться шофферъ съ помощникомъ. Тормозные нижніе чины, понятно, будутъ сидѣть на прицепахъ, но въ случаѣ перевозки орудій никакихъ тормозныхъ не будетъ, а транспортъ будетъ сопровождать орудійная прислуга, часть которой можетъ быть удасть помѣстить на тракторахъ. На орудія, понятно, сажать прислугу черезчуръ опасно. На каждый транспортъ должна быть назначена подвижная ремонтная бригада въ составѣ 4—6 человекъ на легкомъ грузовикѣ съ домкратами, ломомъ, рычагами и инструментомъ, необходимымъ для самаго примитивнаго ремонта. Каждый транспортъ долженъ слѣдовать подъ начальствомъ офицера, въ помощь которому назначаются еще второй офицеръ—онъ же начальникъ метучей ремонт-

ной бригады. Всего, слѣдовательно, получимъ 6 человѣкъ офицеровъ, къ которымъ надо еще прибавить вачальника команды и завѣдывающего мастерскими.

Назначеніе отдѣльнаго лица для завѣдыванія всѣми путями въ крѣпости, понятно, очень желательно, но во первыхъ служба сообщеній и служба связи двѣ вещи разныя, а во вторыхъ дороги въ крѣпости нужны не для однихъ только тракторовъ, а потому странно связывать ихъ съ послѣдними. Впрочемъ къ этому вопросу мы еще вернемся.

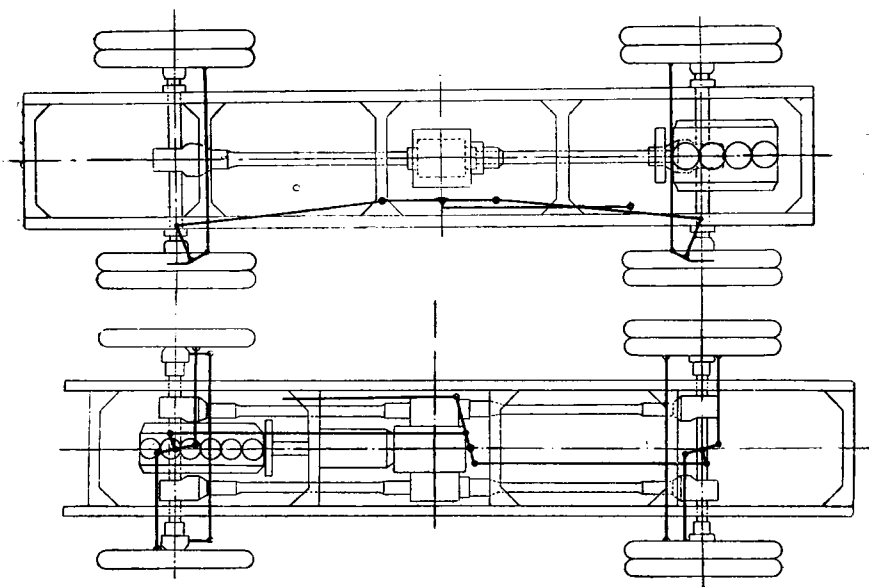
На страницѣ 107 указаны размѣры сарая для прицепныхъ повозокъ. Приэтомъ авторъ упоминаетъ о предложеніи хранить повозки со снятыми колесами. Это совершенно недопустимо и можетъ привести только къ тому, что въ моментъ мобилизаціи колеса будутъ перепутаны и одѣть ихъ окажется невозможнымъ. Сниманіе и одѣваніе колесъ прицепной повозки далеко не такая легкая вещь, что бы ее можно было продѣлывать передъ каждымъ выѣздомъ на работу. Размѣры сарая рассчитаны у автора совершенно неправильно: надо или предварительно установить нормальный размѣръ прицепной повозки и при покупкѣ требовать обязательно поставки прицепокъ этого размѣра или руководствоваться самымъ большимъ изъ имѣющихся въ продажѣ размѣровъ. На конкурсѣ 1912 года были прицепки въ 6 метр. и ширин. въ 2 метра. Кроме того, для удобства выкатыванія, необходимо или устроить очень большое количество воротъ или оставить по серединѣ проходъ, шириной по крайней мѣрѣ въ 3 сажени.

На страницѣ 108 авторъ заявляетъ, что полъ цементный (по всей вѣроятности бетонный) лучше земляного потому, что меньше даетъ пыли. Развѣ въ этомъ одномъ его преимущество?

Устройство гаража тоже не такъ просто, какъ это представлено на страницахъ 109 и 110, но объ этомъ распространяться не будемъ, а перейдемъ къ мастерскимъ. По поводу указаннаго на страницѣ 112 порядка назначенія на каждый 6-й день дневки для осмотра машинъ, позволю себѣ замѣтить, что назначеніе по-временамъ дневокъ понятно необходимо, но что слѣдить за исправностью автомобиля шофферъ обязанъ все время, а безъ осмотра тормозовъ и рулевого управленія ни одинъ порядочный шофферъ вообще не позволитъ себѣ выѣхать изъ гаража на дневную работу.

На страницѣ 113 авторъ для ремонта заразѣ пяти грузовиковъ находитъ необходимымъ имѣть цѣлый рядъ мастерскихъ, въ томъ числѣ даже цементовочную и чертежную. Посмотримъ, насколько

проектированныя имъ мастерскія соотвѣтствуютъ своему назначенію.

Для сборной мастерской авторъ устанавливаетъ размѣръ 4,3 на 10 саж. Дѣйствительно, на этомъ пространствѣ установить пять грузовиковъ можно, но: 1) для того, чтобы вывести любой изъ отремонтированныхъ грузовиковъ, нужно построить пять воротъ съ тамбурами; 2) при длинѣ грузовика 2,8 саж. остается по ширинѣ пространство въ полторы сажени; если отнять у оконъ хоть по одному аршину для верстаковъ и съ другой стороны только полъ-аршина



Рис. № 10. Схема передачъ Рено.

для полокъ, остается всего одна сажень для рабочихъ у верстаковъ и работающихъ у передней и задней части грузовика. На такомъ пространствѣ уже почти невозможно работать; а куда положить снятыя съ автомобиля при разборкѣ его части? Кромѣ того, въ томъ же помѣщеніи авторъ предлагаетъ установить прессъ для шинъ, для котораго мѣста уже нѣтъ, и постъ ацетиленовой сварки, что совершенно недопустимо, въ виду большой его огнеопасности.

Совмѣщеніе инструментальной и кладовой въ высшей степени неудобно, въ особенности принимая во вниманіе, что кладовая проектируется всего только одна. Инструментальщикъ обязательно долженъ имѣть особое помѣщеніе, запирающееся на ключъ, такъ

какъ въ противномъ случаѣ онъ никоимъ образомъ не можетъ отвѣчать за цѣлость инструмента; кромѣ того, кладовая запасныхъ частей и ремонтныхъ матеріаловъ никоимъ образомъ не можетъ быть соединена съ матеріальной кладовой.

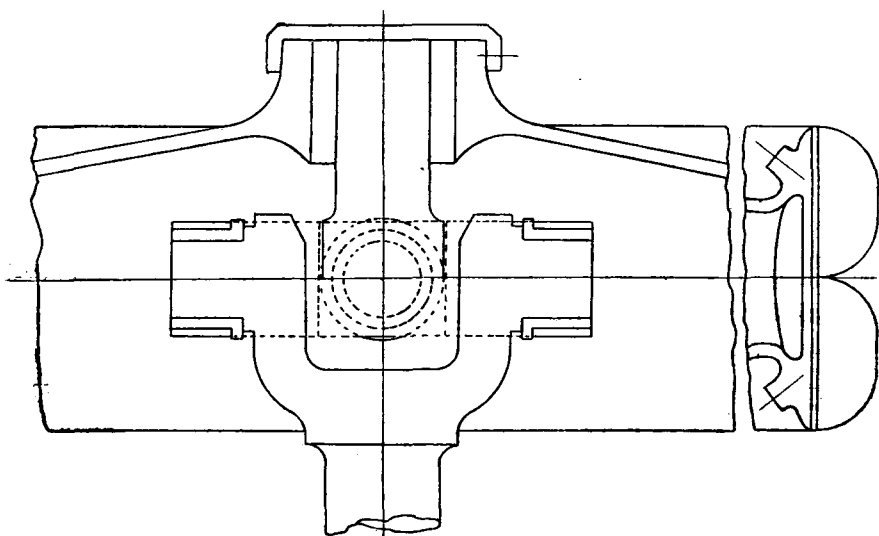
Мѣдницкая и цементировочная. Совершенно непонятно, что именно имѣлъ въ виду авторъ при проектированіи этой мастерской; повидимому, онъ, во первыхъ, хотѣлъ спроектировать не мѣдницкую, а мѣднолитейную, такъ какъ онъ дальше не указываетъ ничего нужнаго для мѣдницкой работы. Производить же отливки изъ мѣди и цементировать шестерни въ его мастерской все равно нельзя, за отсутствіемъ мѣдноплавильной и цементировочной печей и другихъ необходимыхъ принадлежностей.

Въ надобности имѣть отдѣльную чертежную для ремонтной мастерской, все дѣло которой будетъ сводиться главнымъ образомъ къ постановкѣ запасныхъ частей, сваркѣ, склепыванію, притиркѣ клапановъ, заливкѣ подшипниковъ, регулировкѣ машинъ и т. п., я сильно сомнѣваюсь.

Центральная силовая станція. Мнѣ кажется неяснымъ разсужденіе автора, который, составляя общій проектъ на сумму около милліона и выкидывая десятки тысячъ на совершенно, какъ мы увидимъ, ненужные станки, въ то же время гонится за экономіей въ четыре-пять тысячъ, хотя полагасть, что имѣть три 20 сильныхъ двигателя выгоднѣе, чѣмъ указанные имъ два 30 сильныхъ.

Переходя къ разсмотрѣнію оборудованія мастерскихъ, не могу не указать, что: 1) для работы поста ацетиленово-кислородной сварки необходимо прежде всего имѣть возможность получать ацетиленъ и кислородъ, такъ какъ имѣть то и другое въ неприкосновенномъ запасѣ невозможно. Значитъ надо или заготовить приборы для ихъ добыванія, стоящими около пяти тысячъ, и найти мѣсто для ихъ установки, или, принимая во вниманіе, что ацетиленъ потребуется и для другихъ крѣпостныхъ мастерскихъ, предусмотрѣть возможность полученія его изъ какого-либо центрального заведенія.

Механическая. Почти 70% обыкновенныхъ ремонтныхъ работъ производится на токарныхъ и сверлильныхъ станкахъ; между тѣмъ малый токарный станокъ всего одинъ и сверлильный станокъ тоже одинъ. Количество этихъ станковъ необходимо увеличить; зато можно смѣло обойтись безъ многихъ изъ числа сложныхъ и дорогихъ станковъ, цѣль установки которыхъ прямо непонятна. Съ другой стороны нѣтъ необходимаго для ремонтной мастерской универ-

сальнаго фрезернаго станка, на которомъ въ случаѣ надобности можно изготовить и шестерню. Вообще очень трудно предположить, чтобы въ крѣпостныхъ мастерскихъ производилась въ обширныхъ размѣрахъ выдѣлка шестеренъ: да это и не нужно, такъ какъ, предполагая даже, что грузовики-тракторы будутъ различныхъ системъ, гораздо выгоднѣе затратить двѣ-три тысячи на покупку запаса шестеренъ, котораго хватитъ на самую продолжительную службу грузовиковъ, чѣмъ расходовать деньги на покупку специальныхъ очень дорогихъ и сложныхъ станковъ. Надо полагать, что станки эти на дѣлѣ будутъ стоять безъ работы, такъ какъ выдѣлка шестеренъ врядъ ли будетъ подѣ силу крѣпостной мастерской, а для подправки сносившихся или нѣкоторой пригонки взятыхъ изъ запаса шестеренъ станки эти не нужны.

Шлифовальный станокъ для колѣнчатого и кулачковаго вала цѣною въ 12 тысячъ рублей совершенно не нуженъ. Такой станокъ заводскаго типа предназначенъ для массовой обработки валовъ и, если бы даже его удалось установить въ крѣпостной мастерской и найти для него мастера, то можно съ увѣренностью сказать, что его пришлось бы пускать въ ходъ при обслуживаніи 30 автомобилей не болѣе пяти-шести разъ въ году. Приэтомъ надо замѣтить, что незначительное исправленіе колѣнчатого вала можетъ быть произведено совершенно спокойно и на обыкновенномъ токарномъ станкѣ, а въ случаѣ значительной порчи колѣнчатого вала его все равно исправить нельзя. Сдѣлать новый колѣнчатый валъ мастерскія все равно не могутъ. О шлифовкѣ кулачковаго вала не приходится даже и говорить.

Курьезнымъ являются ассигновка на сверильный станокъ всего 400 рублей, а на всѣ инструменты и матеріалы—2.000 руб.; при оборудованіи мастерскихъ въ такомъ масштабѣ однихъ подпилковъ нужно купить тысячи на двѣ, а мѣди тысячи на три.

Еще о центральной силовой станціи. Какъ можно устроить дизель съ турбиной мнѣ неизвѣстно; это два совершенно разнородныхъ двигателя и сопоставленіе ихъ мнѣ кажется очень страннымъ.

Также является непонятнымъ, почему аккумуляторы отнесены къ паровому отопленію.

Канализація и водопроводъ не могутъ быть устроены повсюду по одному плану; поэтому мнѣ кажется въ высшей степени непонятнымъ назначеніе суммы стоимости.

Кузницу авторъ считаетъ опасной и относитъ на 10 сажень отъ мастерскихъ, а въ то же время литейную и ацетиленово-кислород-

ную сварку устраиваетъ въ томъ же зданіи; одно съ другимъ какъ-то не вяжется. Любопытно также, какъ будутъ производиться малярныя работы подъ навѣсомъ въ зимнее время!

Заканчивая о мастерскихъ, попробуемъ подсчитать сколько нужно народу для того, чтобы онѣ могли функционировать въ указанномъ авторомъ масштабѣ.

Сборочная (считая на 5 автомобилей) потребуетъ 5 ремонтныхъ бригадъ по 6 человекъ на каждую, всего 30 человекъ, а мастеровыхъ:

Инструментальщикъ	1
Кладовщикъ въ кладовой запасныхъ частей . .	1
Кладовщикъ и помощникъ его для кладовой матеріала	2
Въ механической по числу станковъ	12
Мѣдникъ съ помощникомъ	2
Литейщикъ	1
Формовщикъ	1
Цементовщикъ	1
Чертежникъ	1
Писарей	3
Дежурство при дизеляхъ на три смѣны . . .	3
Дежурство по электрической станціи на три смѣны	3
Для ремонта и дежурства по линіи	2
Буанцовъ	2
Столяровъ	2
Маляръ	1
Итого съ бригадами	68

Допустимъ, что къ работамъ будетъ привлечено 10 человекъ шофферовъ и помощниковъ ихъ съ ремонтирующихся автомобилей. Все-таки потребуется 58 человекъ, а въ нашемъ распоряженіи всего только 30 «слесарей», которые къ тому же «могутъ, въ случаѣ надобности, замѣнять убывшихъ шофферовъ». Вотъ что значитъ строить мастерскія не по соображенію съ предстоящей работой, а на основаніи чужого шаблона! По моему мнѣнію, мастерскія для указанной надобности должны быть рассчитаны въ гораздо болѣе скромномъ масштабѣ, снабжены только самыми необходимыми станками и достаточнымъ комплектомъ запасныхъ частей, и тогда такого большого количества рабочихъ не потребуется.

Относительно запаса бензина въ настоящее время гораздо правильнѣе ссылаться не на опыты пробѣга, въ которомъ участвовали

машинъ, неимѣющихъ ничего общаго съ грузовиками-тракторами того типа, которые предполагаются примѣнять для перевозки орудій, а или: 1) подождать результатовъ спеціального испытанія тракторовъ. или 2) вести расчетъ не на пудо-версту, такъ какъ, вопреки мнѣнію автора, высказанному на страницѣ 118, автомобиль съ половинной нагрузкой расходуетъ далеко не половинное количество бензина, а на число часовъ работы двигателя опредѣленной мощности; или 3) еще проще руководствоваться нормами, составленными примѣнительно къ даннымъ, указаннымъ въ приказѣ по военному вѣдомству 1913 года № 588, съ нѣкоторой надбавкой на случай испаренія или утечки.

На страницѣ 125 и слѣдующихъ В. Колонтай трактуетъ о технической эксплуатаціи грузовиковъ-тракторовъ. При этомъ онъ исходитъ изъ точки зрѣнія эксплуатаціи желѣзныхъ дорогъ и почему-то хочетъ непременно приурочить къ тому же масштабу и автомобильную службу. Не понимаю, почему онъ не беретъ за исходную точку судоходство или воздухоплаваніе? Самое главное различіе между желѣзной дорогой и автомобилемъ прежде всего заключается въ томъ, что поѣзда движутся по рельсовому пути, составляющему неразрывное цѣлое данной дороги, или, другими словами, желѣзная дорога состоитъ изъ двухъ единицъ: рельсоваго пути и подвижнаго состава. Автомобиль же, какъ таковой, составляетъ совершенно самостоятельную единицу и можетъ двигаться по любой подходящей дорогѣ, служащей въ то же время и для другихъ надобностей, а подѣ часъ, въ особенности, какъ спеціально разбираемые авторомъ грузовики-тракторы, и безъ дорогъ.

Возвращаясь къ порядку изложенія автора, не могу не указать, что авторъ почему то пропускаетъ «службу зданій». Вѣдь ужъ если на то пошло, сами по себѣ сараи, гаражи и мастерскія съ прибавкой къ тому же еще бензиннаго склада, если придерживаться его организаціи, должны были бы подлежать спеціальному вѣдѣнію начальника этой службы или поручены какому-нибудь другому начальнику; желаніе же втиснуть автомобильную службу въ неподходящія рамки повело къ тому, что работа начальниковъ отдѣльныхъ транспортовъ, по нашему строевому понятію—командировъ автомобильныхъ взводовъ и ихъ помощниковъ, работа очень тяжелая и отвѣтственная, какъ бы бесслѣдно исчезла и въ результатѣ слилась въ цѣлое завѣдываніе строевымъ составомъ и нестроевой командой, мастерскими и гаражемъ. Кромѣ того откуда то появились чистильщики прилѣпныхъ повозокъ, о которыхъ нигдѣ раньше ни слова не

упоминалось и которые на дѣлѣ являются совершенно лишними, такъ какъ шофферъ съ помощникомъ, принявшій автомобиль съ прищѣпными повозками, понятно, долженъ держать въ порядкѣ не только самъ автомобиль, но и прищѣпки.

На страницѣ 127 В. Колонтай распространяется довольно подробно о дежурствѣ автомобильныхъ отдѣленій. Приэтомъ онъ опять таки забываетъ, что имѣеть дѣло не съ паровозомъ. Дежурный паровозъ долженъ быть снабженъ водой и топливомъ, растопленъ и при-держиваться въ зависимости отъ обстоятельствъ подъ полными парами или подъ малымъ давленіемъ. Основное же правило автомобильной службы: всякій автомобиль долженъ быть постоянно готовъ къ выѣзду. Если бы даже въ бакѣ не было бензину и вода изъ радиатора была выпущена, для заправки того и другого достаточно нѣсколько минутъ. Познашивать въ мирное время безъ надобности все автомобили совершенно безцѣльно; въ работѣ должно быть такое количество машинъ, какое можетъ потребоваться по мѣстнымъ условіямъ; что же касается смѣнной работы всехъ шофферовъ, то забота объ этомъ лежитъ всецѣло на начальникѣ команды, причемъ совершенно безразлично, будетъ ли данный шофферъ ѣздить каждый день или каждую шестую недѣлю и т. д.; важно только, чтобы все шофферы ѣздили и притомъ возможно больше. Въ противовѣсъ сказанному авторомъ афоризму «организация не терпитъ импровизаций», позволю себѣ привести старую истину, что шаблонъ губитъ всякое живое дѣло.

Несмотря на то, что В. Колонтай относитъ къ автомобильной службѣ службу дорогъ, я отъ разсматриванія этого отдѣла совершенно уклонюсь, предоставивъ его специалистамъ по военнымъ сообщеніямъ, и добавлю только къ сказанному выше, что работа автомобилей въ крѣпости только частный случай автомобильной службы вообще; автомобили хотя бы одной только Учебной автомобильной роты побывали и въ Персіи, и въ Кіевѣ, и на Западѣ, и въ Вильнѣ, и въ Нарвѣ, и въ Москвѣ, и въ Финляндіи.

Перехожу къ послѣдней, 6-й, главѣ. Оставляю приэтомъ безъ разсмотрѣнія первый отдѣлъ «затраты на одну крѣпость», такъ какъ, какъ было выше указано, все расчеты автора базируются на совершенно неправильныхъ данныхъ. По отношенію ко 2-му отдѣлу — «выборъ типа грузовика-трактора» — позволю себѣ указать, что, хотя по мнѣнію В. Колонтая на испытаніяхъ сравнивались несравнимыя величины, комиссія, производившая эти испытанія во Франціи, пришла къ очень опредѣленному результату, такъ какъ состояла

изъ лицъ, достаточно компетентныхъ для того, чтобы судить о томъ, что зависѣло отъ конструкціи трактора, а что отъ детальнаго исполненія этой конструкціи.

Высказанное авторомъ пожеланіе, чтобы во всѣхъ сравниваемыхъ автомобиляхъ число лошадиныхъ силъ, нагрузка на ведущія колеса и предѣльныя скорости были одинаковы, совершенно невыполнимо, такъ какъ каждый конструкторъ рѣшаетъ вопросъ по своему и скорѣе откажется отъ конкурса, чѣмъ измѣнить въ своей машинѣ то, что составляетъ ея главныя, характерныя особенности, такъ сказать, физиономію машины и что, по его мнѣнію, составляетъ ея преимущества, пока не убѣдится на опытѣ въ ошибочности своихъ взглядовъ.

Дальше В. Колонтай помѣщаетъ переводъ условій конкурса, объявленнаго во Франціи на 1914 годъ.

На страницѣ 148 мы встрѣчаемъ предложеніе приобрести для опытовъ три трактора различныхъ системъ. Но вѣдь мы видѣли, что въ настоящее время механическіе тракторы строятся различныхъ системъ. На страницѣ 144 самъ авторъ говоритъ, что на французскій конкурсъ записалось уже 12 фирмъ. Приэтомъ надо имѣть въ виду, что обыкновенно во Франціи къ военнымъ конкурсамъ допускаются только отечественныя фирмы. Слѣдовательно, вообще, фирмъ, строящихъ тракторы съ передачей на четыре колеса, гораздо больше. Кому же изъ нихъ отдать предпочтеніе и какъ рѣшить, что тотъ или другой дефектъ, обнаруженный при испытаніи, является слѣдствіемъ вообще примѣненія механической системы передачи, а не зависитъ прямо отъ неправильной конструкціи даннаго типа? Покупать же все предложенное невозможно.

Касаться заключительныхъ выводовъ В. Колонтая я не буду, такъ какъ они носятъ общій характеръ, а не специально автомобильный, и позволю себѣ, заканчивая свою замѣтку, выразить только сожалѣніе, что авторъ, потративъ столько времени на свой трудъ, вмѣсто того, чтобы обратить все свое вниманіе на тѣ области, въ которыхъ компетенція его внѣ всякаго сомнѣнія, занялся разработкой совершенно незнакомыхъ ему вопросовъ изъ области автомобильной техники и службы. Если бы онъ подошелъ къ вопросу о необходимости выяснить съ точки зрѣнія военно-инженернаго искусства, тактики и стратегии какое значеніе могутъ имѣть вновь появившіеся тракторы съ большой тяговой силой, и не пускался въ разсужденія о деталяхъ конструкціи автомобилей, мастерскихъ и организаціи службы автомобилей, въ чемъ онъ, новиндому,

недостаточно освѣдомленъ, а ограничивался бы разработкой хорошо знакомыхъ ему областей, книга его выиграла бы очень много. Въ настоящее время всѣ экскурси автора въ область автомобильнаго дѣла являются только баластомъ значительно, уменьшающимъ цѣнность книги, что очень жаль, такъ какъ трудъ затраченъ не малый, и, не будь въ ней указанныхъ дефектовъ, она была бы еще интереснѣе.

П. Секретевъ.

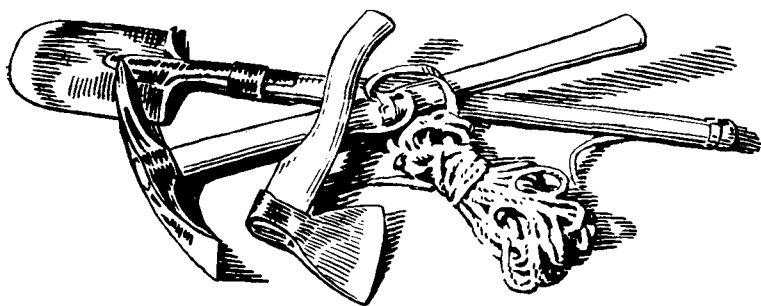

Вс.

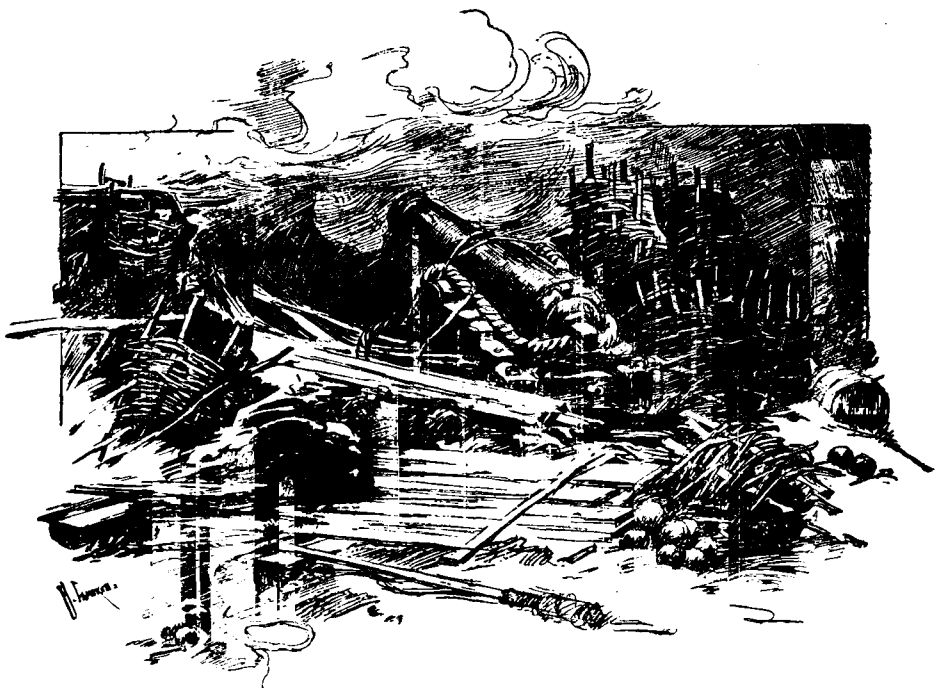

НОВОСТИ ВОЕННОЙ ТЕХНИКИ.

(Съ нѣмецкаго).

(Съ рисунками).

I.

Свѣтящая ракета и прожекторъ ¹⁾.

Необходимость прожекторовъ для ночныхъ боевъ признается всѣми арміями; она заставила въ нѣмецкихъ войскахъ организовать особые прожекторные взводы при саперныхъ баталіонахъ. Конечно, техническіе аппараты заведены въ ограниченномъ количествѣ для крупныхъ частей войскъ, но крайне желательно имѣть освѣтительныя средства и при болѣе мелкихъ частяхъ. Полезнымъ подспорьемъ къ прожекторамъ является патенто-

¹⁾ Заимствовано изъ Kriegstechnische Zeitschrift.

ванная свѣтящая ракета съ парашютомъ Мюллера, изобрѣтенная и фабрикуемая на пиротехнической фабрикѣ «Мюллеръ и Сыновья» въ Констанцѣ (Бадень) и Эммигофенѣ (Швейцарія). Полезность ея вполне подтверждена многими опытами въ войскахъ.

Опытъ войнъ за послѣднее десятилѣтіе показали, что вслѣдствіе сильнаго дѣйствія новѣйшихъ дальнобойныхъ орудій и ружей необходимо для уменьшенія убыли примѣненіе растянутыхъ тонкихъ построений. Естественно, что управление разсредоточенными войсками затруднилось и стало возможно только при помощи техническихъ средствъ. Для этого всюду широко пользуются телефономъ и телеграфомъ. Связь съ отдѣльными далеко выдвинутыми частями въ лѣсной, закрытой мѣстности особенно трудна; еще днемъ она возможна флагами или гелиографомъ, ночью же она безъ новыхъ специальныхъ средствъ прекращается.

Въ современной не только крѣпостной войнѣ особое значеніе приобрѣли ночные бои. Чтобы не сбиться и устранить обстрѣлъ собственныхъ войскъ, необходимо во время ночныхъ боевъ освѣщеніе впереди лежащей мѣстности, что отчасти возможно сдѣлать электрическими прожекторами. Трудно, однако, своевременно доставлять на всѣ фронты тяжелыя повозки съ прожекторами, особенно при плохихъ дорогахъ и лѣистой мѣстности. Прожекторъ имѣетъ еще и тотъ недостатокъ, что не можетъ быть вообще употребляемъ въ лѣистой мѣстности; на дальнемъ разстояніи свѣтъ его уменьшается лежащими впереди домами, препятствіями, группами деревьевъ, такъ что находящіеся за ними предметы, которые особенно намъ интересны, незамѣтны.

Поэтому-то и цѣнно новое военное вспомогательное средство, служащее какъ для освѣщенія, такъ и для сигнализациі. Это достигнуто обыкновенной ракетой послѣ долготѣхнхъ изысканій въ этомъ направленіи.

Обыкновенныя ракеты съ деревяннымъ хвостомъ неудобны какъ по значительности вѣса (тяжелы для перевозки), такъ и по опасности нечаяннаго воспламененія и по незначительности дѣйствія.

Наконецъ, послѣ опытовъ въ разныхъ государствахъ, была предложена свѣтящая ракета съ особымъ парашютомъ, обладающая слѣдующими свойствами. Бросаніе новой свѣтящей ракеты не требуетъ особаго станка; она бросается помощью выстрѣла пистолета или ружья во всякомъ положеніи стрѣлка. Держаніе оружія для выстрѣла не должно быть очень высокимъ или очень низкимъ: высокій подъемъ вызываетъ слишкомъ близкій разрывъ, а при низ-

бомь—свѣтящій снарядъ опускается слишкомъ рано на землю, и сила свѣта очень мало бываетъ использована. Длительность горѣнія продолжается 40 секундъ.

Сила свѣта такъ велика, что можно читать написанное. Свѣтъ, которому парашютъ служить рефлекторомъ, падаетъ внизъ конусомъ. Освѣщаемое пространство около 500 метровъ. Для освѣщенія служатъ бѣлый свѣтъ: для сигнализациі могутъ быть употреблены разные цвѣта (зеленый, красный, синій) или перемѣнные.

Сигнализировать можно условной установкой различныхъ цвѣтовъ. На равнинахъ сигналъ виденъ до 50 килом.

Свѣтящая ракета съ парашютомъ вѣситъ около 160 гр., т. ч. нижній чинъ можетъ ихъ нести большое количество въ ранцѣ. Оружіе для бросанія ракетъ (ружьё или пистолеть) легче винтовки и вѣситъ 1^{1/2}—2^{1/2} килогр.

Новая свѣтящая ракета служитъ не только прекраснымъ средствомъ въ ночномъ бою, но и для ночной сигнализациі и развѣдки. И тамъ, гдѣ онѣ ужъ введены, онѣ прочно завоевали свое мѣсто, благодаря своей простотѣ и отличному дѣйствию. Онѣ гораздо болѣе удобны, чѣмъ многія сложныя системы прожекторовъ, которые при своихъ высокихъ качествахъ требуютъ для себя повозки или вьючныхъ животныхъ.

Ракеты Мюллера служатъ кромѣ того для сигнализациі въ открытомъ морѣ и какъ сигналъ несчастія въ гористыхъ странахъ. Фирма Мюллеръ предлагаетъ еще другой «цилиндрической» освѣтительный приборъ («факель»), отлично служащій вмѣсто прожектора и по своей легкости могущій быть въ значительномъ числѣ носимымъ въ ранцѣ.

Свѣтящая ракета освѣщаетъ мѣстность на пространствѣ въ 500—600 кв. м. настолько хорошо, что даетъ полную возможность дѣйствительнымъ огнемъ обстрѣлять освѣщеннаго непріятели. Для освѣщенія мѣстности на болѣе продолжительное время потухающія ракеты замѣняются новыми, своевременно и послѣдовательно выпускаемыми; если нужно, ихъ выпускается сразу нѣсколько штукъ.

Свѣтящія ракеты Мюллера могутъ быть особенно полезны саперамъ и войскамъ при ихъ многообразной дѣятельности ночью въ полевой и крѣпостной войнѣ.

Эта же фирма предлагаетъ для спеціального освѣщенія вышеупомянутые «факель» съ рефлекторами изъ металла, сосредоточивающими лучи свѣта на избранной складкѣ мѣстности.

Военная техника выдвигаетъ такимъ образомъ новое военное

средство: плавающие въ воздухѣ прожектора, крайне облегчающіе работу всѣхъ летательныхъ аппаратовъ; при помощи ихъ ночныя высадки съ кораблей (десанты) столь же легко выполнимы, какъ при дневномъ свѣтѣ. Они годятся также и для всякаго освѣщенія непріятельскихъ войскъ съ любого летательнаго аппарата и съ любой высоты. Это должно въ будущемъ сыграть большую роль въ военной и общей авіаэ航икѣ.

Сферическій аэростатъ, освѣщающій мѣстность помощью такого прожектора, не попадая въ зону свѣта, самъ невидимъ и вдобавокъ не слышенъ.

Существуютъ двѣ системы такихъ прожекторовъ: 1) выбрасывающій аппаратъ, нажимаютъ контактную кнопку, чѣмъ зажигаютъ свѣтъ, направляющій продолжительное время свои лучи внизъ. Измѣнять силу свѣта и прекратить горѣніе до конца его нельзя, а также, очевидно, нельзя измѣнять положеніе свободно летящаго аппарата. 2) Прожекторъ привязанъ къ аэростату кабелемъ при возможности удлинять и укорачивать его; нажимая кнопку, зажигаютъ его, когда нужно. Продолжительность свѣта этого прожектора зависитъ отъ желанія. Въ обоихъ случаяхъ освѣтительный аппаратъ находится внѣ аэростата и потому вполне безопасенъ для него; въ корзинѣ имѣются только контактные кнопки.

Точно также можетъ работать дирижабль. Аэростатъ, посланный войсками для развѣдки непріятельской мѣстности съ аппаратами Мюллера можетъ, держась на 2.000 метровой высотѣ, одновременнымъ сбрасываніемъ зажженныхъ «факеловъ», освѣтить опредѣленный районъ мѣстности и дать возможность своей артиллеріи обстрѣлывать противника, не подвергая ее и себя опасности отъ огня, благодаря темнотѣ, ихъ скрывающей. Это же освѣщеніе позволяетъ летчику, принужденному совершать ночныя путешествія, съ успѣхомъ сдѣлать спускъ въ подходящемъ или условленномъ мѣстѣ.

II.

Нововведенія въ пулеметѣ.

Послѣ того, какъ пулеметъ Максима доказалъ свое превосходство во всѣхъ войскахъ свѣта и былъ признанъ, какъ лучшее оружіе для усиленія пѣхотнаго огня, оружейная техника не перестаетъ работать надъ его улучшеніемъ, а конкуренція другихъ пулеметныхъ системъ

не ослабѣваетъ и въ ней участвуютъ: Гочкисъ, Шварцлозе, Мадсенъ, Бергманъ, Кольтъ, Шкода, Путо, Перино, Окодолекъ и Фицджеральдъ. Последней изъ названныхъ системъ нельзя придавать, однако, серьезнаго практическаго значенія, такъ какъ пулеметъ дѣйствуетъ не автоматическимъ, а постоянной работой руки, и состоитъ изъ 8 стволовъ, расположенныхъ въ два ряда.



Рис. № 1.

Каждая изъ этихъ системъ имѣетъ не только свои преимущества, но и недочеты; объ устраненіи послѣднихъ техника и продолжаетъ заботиться. При этомъ надо замѣтить, что водяное охлажденіе по системѣ Максима имѣетъ несомнѣнное превосходство надъ всѣми другими способами охлажденія, будь это воздушное или введеніе въ охлаждающую камеру химическаго охлаждающаго вещества (Фицджеральдъ).

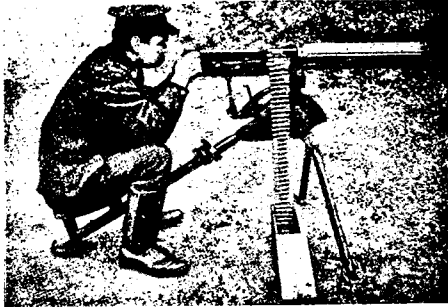

Рис. № 2.

Свойства пулемета Максима (который введенъ и въ нѣмецкія войска) удовлетворяютъ всѣмъ требованіямъ для пулемета; поэтому, въ то время, какъ это оружіе въ своихъ главныхъ частяхъ осталось почти безъ измѣненія, были введены нѣкоторыя улучшенія лишь въ устройство его лафета, въ особенности для увеличенія подвижности пулемета. Эта подвижность растетъ за счетъ уменьше-

нія вѣса отдѣльных частей механизма, для которыхъ употребляемый до сихъ поръ матеріалъ замѣненъ болѣе легкимъ, но такимъ-же прочнымъ.

Свѣдѣнія объ этомъ даетъ «Scientific American», изъ котораго заимствованы прилагаемые рисунки (№№ 1—2). На нихъ изображенъ «улучшенный образецъ» легкаго пулемета Виккерса (системы Максима), который заслуживаетъ вниманія своей подвижностью и цѣлесообразнымъ устройствомъ своей треноги.

На рис. № 1 показана наиболѣе высокая установка, при которой оружіе поднимается на 80 сантиметровъ надъ основаніемъ; рис. № 2 представляетъ самую низкую установку, составляющую 40 сантим.



Рис. № 3.

Главное измѣненіе въ новой конструкціи заключается въ замкѣ, причемъ выступъ сверху его сравненъ, отчего тѣло пулемета менѣе высоко—10 см., вмѣсто 15 см., а рычагъ при заряданіи двигается въ обратную сторону.

Въ то же время достигнуто значительное уменьшеніе вѣса: старый образецъ вѣситъ 68³/₄ англ. ф.; вѣсъ же измѣненнаго образца составляетъ только 36 англ. ф. Это уменьшеніе вѣса достигнуто замѣной бронзы—лучшей сталью для всѣхъ частей механизма, за исключеніемъ нѣкоторыхъ отдѣльных частей кожуха; на примѣръ, трубка, выпускающая паръ, приготовлена изъ латуни. Кромѣ того, незначительный вѣсъ откатывающихся частей дѣлаетъ излишнимъ упоръ для принятія отдачи, а отъ этого и чистка пулемета требуетъ

меньше времени. Отдельные части замка упрощены и он может быть разобранъ при помощи обыкновенной отвертки; кромѣ того, теперь онъ такъ устроенъ, что, по введеніи патрона въ стволъ, дѣлаетъ еще особое движеніе впередъ, вслѣдствіе чего гильза при воспламененіи пороха крѣпко зажимается и, такимъ образомъ, возможность разрыва гильзы совершенно уничтожается.

Особенно важно измѣненіе треноги, благодаря которому пулеметъ можетъ быть установленъ за любымъ закрытіемъ; такъ можно стрѣлять лежа прямо на землѣ (рис. № 2) или черезъ брустверь, сохраняя горизонтальное положеніе оружія. Также можно использовать треногу, какъ лафетъ у вала, причемъ хвостъ лафета ставить отвѣсно (рис. № 3).

Чтобы измѣнить высоту установки, нужно только поднять хвостъ лафета и поворачивать установочный рычагъ до тѣхъ поръ, пока не достигнуть желаемой высоты. Липія прицѣливанія можетъ быть поднята надъ землей, отъ минимума въ 40 см. (рис. № 2) до максимума 80 см. (рис. № 1). Чтобы привести пулеметъ изъ низшаго положенія въ высшее, требуется приблизительно 16 поворотовъ установочнаго рычага.

Какая бы ни была установка пулемета, всегда можетъ быть взято любое направленіе въ сторону, не измѣняя высоты. Уголь бокового отклоненія берется по горизонтальному кругу; если хотять ограничить боковое отклоненіе, то это можетъ быть сдѣлано задерживающимъ шпепькомъ въ любомъ мѣстѣ круга. Максимальное уклоненіе въ каждую сторону составляетъ 30°.

Лафетъ состоитъ изъ головки (кулака), подъемнаго винта, круга и выступа, который двигается по пазамъ на переставляемой треногѣ, въ свою очередь состоящей изъ рамы съ установочнымъ приспособленіемъ, изъ переднихъ ногъ и задней ноги или хвоста лафета съ сидѣніемъ.

Переднія ноги прикрѣплены къ у-образной части, которая такъ прикрѣплена къ коробкѣ, что, съ помощью установочнаго винта, можетъ быть поставлена ниже или выше. Съ каждой стороны у-образной части находится выступъ съ эксцентрическимъ зажимомъ для закрѣпленія переднихъ ногъ; снаружи придѣлана къ нему зубчатая дуга, которую захватываютъ зубья переднихъ ногъ; такимъ образомъ можно пригнать лафетъ и къ неровной мѣстности. Напримѣръ, земляной уклонъ, къ которому можно пригнать лафетъ, измѣняется отъ 5° подъема до 60° уклона.

Переднія ноги состоятъ изъ стальной трубки съ наконечникомъ

(башмакомъ), препятствующимъ зарыванію въ землю. Ноги вынимаются черезъ прорѣзь изъ зубчатой дуги, такъ что при перевозкѣ могутъ быть удобно прилажены къ задней ногѣ. Задняя нога тоже сдѣлана изъ стальной трубы; верхняя часть прикрѣплена на шарнирѣ къ коробкѣ и передвигается посредствомъ установочнаго винта; нижняя часть имѣетъ лафетный башмакъ, снабженный большимъ сошникомъ, препятствующимъ скольженію по землѣ.

Сидѣнье состоитъ изъ загнутой по краямъ тонкой стальной пластинки. При болѣе высокой установкѣ для стрѣльбы, она служитъ сидѣніемъ, а такъ какъ она на шарнирахъ и имѣетъ скользящее кольцо, то ею можно пользоваться для упора колѣна на промежуточныхъ высотахъ.

Верхняя поверхность сидѣнья раздѣлена на двѣ части, которыя раздвигаются крылообразно въ стороны и при низкой установкѣ служатъ упоромъ для локтей.

При стрѣльбѣ черезъ валь, внѣшняя, видимая, часть пулемета образуетъ очень малую цѣль (рис. № 3).

Насколько эта новая конструкція удобна покажетъ боевой опытъ.

III.

Плечевой предохранитель ²⁾:

Системы лейт. В и м м е р а.

Плечевой предохранитель состоитъ изъ клинообразной, обшитой кожей подушки (А) (рис. № 4); нижняя поверхность этой подушки вырѣзана соответственно изгибу плеча и имѣетъ петли, черезъ которыя пропускается плечевая застѣжка, придѣланная къ мундиру (рубашкѣ).



Рис. № 4.



Рис. № 5.

²⁾ Заимствовано изъ *Streffleurs Militärische Zeitschrift*. 1913.

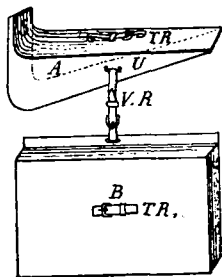
Верхняя поверхность этой подушки служит для накладывания на нее ремней ранца съ легко отстегивающейся петлей (TR), которая препятствует сдвиганию и сниманию снаряжения.

Наружная сторона верхней поверхности упора имѣетъ закрашну, которая задерживаетъ соскальзываніе ружейнаго ремня. Самъ упоръ наполненъ эластичнымъ волокнистымъ матеріаломъ.

Съ передней стороны упора виситъ на ремнѣ (VR) подушка (B), повѣшенная такимъ образомъ, что при стрѣльбѣ затылокъ приклада ружья упирается въ нее, вслѣдствіе чего значительно смягчается отдача и стрѣлку спокойнѣе и лучше стрѣлать.

Благодаря этой подушкѣ (предохранителю) уменьшается, неприятное врѣзваніе въ плечи ремней ноши, что особенно важно при движеніяхъ въ горныхъ странахъ.

Рис. № 5 показываетъ нижняго чина въ походномъ снаряженіи съ плечевымъ предохранителемъ.

IV.

Полозья системы лейт. ландвера Шётнера ³⁾.

Полозья сдѣланы изъ буковаго дерева и годятся для пригонки одинаково ко всѣмъ легкимъ повозкамъ пѣхоты, кавалеріи и артилеріи. Каждый полозъ прикрѣпляется къ колесамъ каждой стороны повозки посредствомъ упорныхъ стержней и связокъ.



Рис. № 6.



Рис. № 7.

³⁾ Тамъ-же.

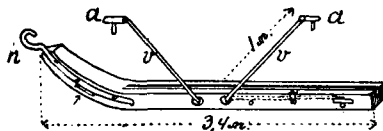
Это дѣлается такимъ образомъ: наклонивъ на бокъ повозку, вдвигаютъ колеса въ жолобъ полоза; затѣмъ, удаливъ чеки изъ колесъ, вставляютъ въ отверстіе оси чеку стержня (а) и закрѣпляютъ ее болтомъ (рис. № 6).

Стержни привинчены къ полозу такъ, что ихъ чеки входятъ въ отверстіе оси.

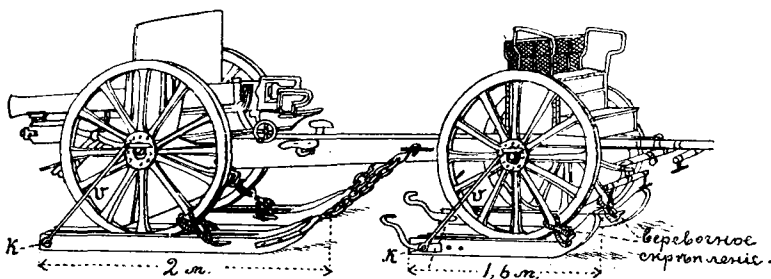
Брюкъ (h) служитъ для прикрѣпленія тяги.

Для тяжелыхъ воинскихъ повозокъ дѣлаютъ двойные дубовые полозья (передніе и задніе), которые представлены на рис. № 7.

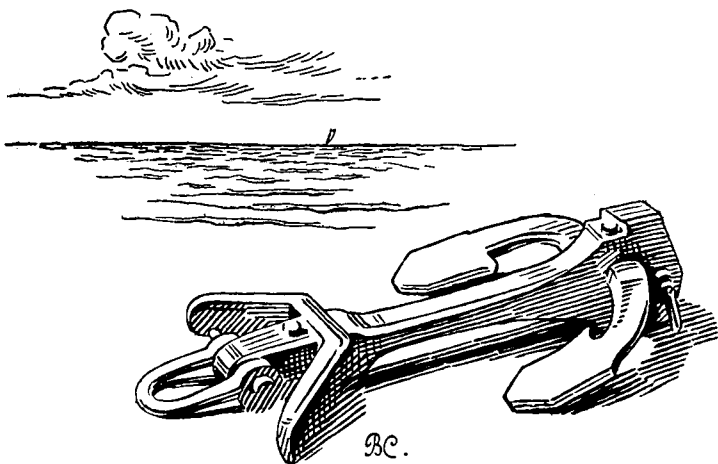



ВОЗДУШНЫЙ ФЛОТЪ ЕВРОПЫ.

То усиленное вниманіе, которое удѣляется воздушному флоту¹⁾ Германіей, должно быть отмѣчено прежде всего вездѣ тамъ, гдѣ заходитъ рѣчь о воздушныхъ средствахъ государственной обороны. Ни тѣ многочисленныя неудачи, которыя происходили съ отдѣльными воздушными крейсерами Цепелина и которыя такъ усердно отмѣчались французскою печатью, ни даже объ еще небывалыя до сихъ поръ по количеству жертвъ катастрофы съ двумя морскими дирижаблями I I и I II²⁾, отнюдь не могутъ умалить значенія и боевыхъ качествъ тѣхъ первоклассныхъ дирижаблей, которые путемъ настойчиваго труда и неослабной энергіи нынѣ выработали цепелиновскія верфи. И считается съ этими воздушными колоссами приходится въ особенности потому,

¹⁾ Мы говоримъ здѣсь исключительно объ управляемыхъ аэростатахъ.

²⁾ I I затонулъ въ морѣ у о. Гельголанда, застигнутый на маневрахъ бурей и ливнемъ; съ нимъ погибло 15 человѣкъ.—I II погибъ при первомъ же подъемѣ отъ взрыва бензина въ моторѣ; число жертвъ—28.

что равныхъ имъ нѣтъ еще ни въ одномъ другомъ государствѣ, а самостоятельное производство ихъ, какъ показываетъ опытъ Франціи и Англіи ³⁾, является дѣломъ далеко не столь простымъ, какъ то можетъ казаться при первомъ взглядѣ... Отмѣтимъ, что послѣдніе цеппелины, начиная съ № 18, дѣлаются емкостью уже въ 27.000 куб. метровъ (вмѣсто 20.000 к. м.), при длинѣ оболочки въ 80 сажень и при діаметрѣ ея въ 8 сажень; мощность ихъ моторовъ (4 вмѣсто трехъ) достигаетъ уже 800 лошадиныхъ силъ (вмѣсто прежнихъ 500), а скорость собственного хода достигаетъ 80 верстъ въ часъ (вмѣсто прежней цифры 70—75 в.).

Другимъ весьма важнымъ преимуществомъ Германіи въ вопросѣ о воздушномъ флотѣ является прекрасное оборудованіе страны воздушными портами. Шестнадцать различныхъ пунктовъ, главнымъ образомъ изъ числа имѣющихъ стратегическое значеніе, имѣютъ спеціальныя металлическія ангары послѣдней конструкціи, рассчитанныя на укрытіе цеппелиновъ (длиной 85—90 сажень): изъ нихъ девять ангаровъ двойныхъ (шириной 22—27 сажень) и семь ординарныхъ (шириной въ 10—12 сажень). Еще два такихъ же ангара находятся въ постройкѣ и девять проектируются. Кроме того, двадцать пять ангаровъ другихъ типовъ, тоже разбросанныхъ по всей территоріи, готовы приютить воздушныя суда меньшихъ размѣровъ, чѣмъ цеппелины. При этомъ многія такія воздушныя стоянки хорошо оборудованы машиностроительными и газовыми заводами, мастерскими, складами и проч., являясь въ полномъ смыслѣ слова готовыми воздушными портами.

Только послѣ этого необходимаго предисловія можно приступить къ сравненію боевыхъ качествъ воздушныхъ флотовъ отдельныхъ европейскихъ странъ. Такое сравненіе дѣлается ниже, изъ разсмотрѣнія, какъ матеріальной части, такъ и существующихъ системъ организаціи въ различныхъ воздушныхъ флотахъ. При этомъ въ первомъ вопросѣ принимается такой масштабъ. Въ военной наукѣ уже выяснилось двоякое назначеніе воздушныхъ кораблей: 1) для цѣлей стратегическихъ (развѣдка и дѣйствіе взрывчатыми веществами); такіе дирижабли именуется стратегическими развѣдчиками (во Франціи—«croiseurs»); 2) для цѣлей тактическихъ (тактическая развѣдка); эти дирижабли именуется тактическими развѣдчиками (во Франціи «éclaireurs»). Каждый изъ этихъ основныхъ типовъ мы дѣлимъ на два класса въ зависимости отъ техническихъ

³⁾ Франція вотъ уже три года строитъ жесткій дирижабль «Спепсъ» (вродѣ Цеппелина) и все не можетъ закончить его вполне успѣшно. Англія же, построившая у Виккерса такой же большой дирижабль «May Fly», потерпѣла полное фіаско: аэростатъ разломился пополамъ и погнѣбъ при первомъ же выводѣ его изъ ангара.

качествъ (а слѣдовательно и боевыхъ) самого аэростата. Такимъ образомъ всѣ единицы воздушныхъ флотовъ разбиты на 4 класса: причемъ каждый классъ характеризуется примѣрно такими данными.

Классы дирижаблей.	Емкость (куб. метры).	Скорость хода.		Скорость, часовая для учета (вер- сты).	Продолжи- тельность не- прерывнаго полета.	Раіонъ дѣй- ствія (вер- сты).
		метры въ се- кунду.	версты въ часъ.			
I классъ. . .	отъ 15.000	19—24	65—80	40—50	30 час.	600—750
II классъ. . .	8—15 000	16—20	55—70	35—45	20 час.	350—450
III классъ . .	4—10.000	12—16	40—55	30—40	10 час.	150—200
IV классъ. . .	1½—5 000	10—15	35—50	25—35	5 час.	60—90

Примѣчаніе. При опредѣленіи величины раіоновъ дѣйствія собственная скорость дирижаблей уменьшается на 30—40% для учета неблагоприятнаго вліянія воздушныхъ теченій.

Нижеприведенный списокъ обнимаетъ собой воздушные флоты главныхъ европейскихъ странъ (исключая Бельгію, Испанію и Турцію, имѣющихъ по одному дирижаблю) по состоянію къ 1-му января 1914 г., причемъ раздѣленіе дирижаблей по классамъ (четвертая графа слѣва) сдѣлано именно по только что указанному масштабу. Вотъ условныя обозначенія въ этомъ списокѣ (считая по вертикальнымъ графамъ слѣва). *2-я графа:* В.—военное вѣдомство, М.—морское вѣдомство, Ч.—частное общество. *5-я графа:* типъ конструкции: *ж.*—жесткій, *п.-ж.*—полужесткій, *п.-м.*—полумягкій, *м.*—мягкій; производство: *Даймл.*—Даймлеръ, *Керт.*—Кертингъ, *Парс.*—Парсеваль, *А.*—Астра, *Кл.-Б.*—Клеманъ-Баяръ, *З.*—Цепелиновское О-во, *Сим.*—Сименсъ, *Тел.*—Прусскій воздухоплавательный баталіонъ (въ Тегелѣ), *Рид.*—Ридингеръ, *В.-В.*—заводъ итальянскаго военнаго вѣдомства въ Виньи-ди-Валле, *Форл.*—Форланини, *Иж.*—Русскій Ижорскій заводъ, *Зод.*—фр. Зодіакъ, *Леб.*—фр. Лебоди; *III.-М.*—франц. военный воздухоплавательный паркъ; двѣ цифры въ скобкахъ означаютъ годъ производства (последнія цифры). *6-я графа*—емкость въ куб. метрахъ. *8-я графа*—мощность въ лош. силахъ (сперва мощность каждаго мотора, а затѣмъ число ихъ). *9-я графа*—скорость въ метрахъ въ секунду (для перехода въ версты—часъ надо множить на 3,4).

Воздушные флоты европейских странъ.

№ по порядку.	Владѣлецъ.	Названіе аэростатовъ.	Классъ.	Типъ конструкціи и производство.	Главн. технич. данныя.				Мѣсто стоянки.	Примѣчаніе.
					Ем- кость.	Число вмѣст.	Мощ- ность.	Ско- рость.		
Австрія.										
1	В.	Стагль - Манс- бартъ	II	п.-ж. Даймл. (10 г.)	8.200	4	120×2	17	} Фишамендъ	
2	В.	М III	III	п.-ж. Керт. (10 г.)	3.600	2	75×2	14		
3	В.	М I	IV	м. Парс. 4 (09 г.)	2.300	3	85	12,5		
Англія.										
1	В.	Парсеваль	II	м. Парс. 18 (13 г.)	10.000	2	170×2	18	} Фарнборо	
2	М.	Астра-Торресъ	II	Астра 14 (13 г.)	8.000		130×3	22		
3	В.	Кл.-Баяръ	III	п.-м. Кл.-Б. (10 г.)	6.500	2	130×2	15		
4	В.	Гамма	IV	п.-м. А.-З. (11 г.)	4.000		100	14	} Фарнборо	
5	В.	Бета	IV	п.-м. А.-З. (10 г.)	2.400	1	40	11		
6	—	Морской II	I	ж. W.	20.000	—	—	—		—
7	—	Эта	—	—	—	—	—	—	—	
Германія.										
1	В.	Z VI	I	ж. Z 21 (13 г.)	27.000	4	200×4	23	Гота	
2	В.	Ersatz Z I	I	ж. Z 20 (13 г.)	27.000	4	200×4	22	Мецъ	
3	В.	Z V	I	ж. Z 19 (13 г.)	20.000	4	170×3	22	Кенигсбергъ	
4	Ч.	Саксонія	I	ж. Z 17 (13 г.)	20.000	4	170×3	22	Лейпцигъ	
5	В.	Z IV	I	ж. Z 16 (13 г.)	21.000	4	170×3	21	Мецъ	
6	Ч.	Ганаа	I	ж. Z 13 (12 г.)	19.000	4	160×3	21	Потсдамъ	
7	В.	Z III	I	ж. Z 12 (12 г.)	19.000	4	160×3	21	Кенигсбергъ	
8	Ч.	Вигт.-Луваа	I	ж. Z 11 (12 г.)	19.000	4	160×3	21	Франкфуртъ	
9	В.	Z II	I	ж. Z 9 (11 г.)	18.000	4	150×3	21	Кельнъ	
10	В.	Сим.-Шукертъ	I	п.-ж. Сим. (11 г.)	15.000	6	125×4	20	Бисдорфъ	
11	В.	P IV	II	м. Парс. 16 (13 г.)	10.000	2	170×4	18	—	
12	В.	P III	II	м. Парс. 11 (12 г.)	10.000	2	200×2	18	Кенигсбергъ	
13	В.	M IV	II	п.-ж. Тер. 5 (13 г.)	—	4	—	—	Рейникен- дорфъ.	
14	В.	M III	II	п.-ж. Тер. 4 bis (13 г.)	—	4	—	—	Рейникен- дорфъ	
15	В.	P II	II	м. Парс. 8 (11 г.)	8.000	2	160×2	18	Рейникен- дорфъ	
16	В.	Вей	II	п.-ж. Вей (13 г.)	8.000	4	180×2	16	Дюссельдорффъ	
17	Ч.	Сюшаръ	III	п.-ж. Рид. (11 г.)	12.500	2	100×2	12,5	Киль	
18	Ч.	Шарлотта	III	м. Парс. 12 (12 г.)	7.500	2	110×2	16	Ваннъ	
19	Ч.	Парсеваль	III	м. Парс. 6 (10 г.)	6.700	2	100×2	15	Биттерфельдъ	
20	В.	M I	III	п.-ж. Тер. 2 bis (12 г.)	5.000	2	75×2	14	—	Учебный.
21	В.	P I	IV	м. Парс. 2 (07 г.)	4.000	2	100	13	Мецъ	Учебный.

№ по порядку.	Владелецъ.	Названіе аэростатовъ.	Классъ.	Типъ конструкціи и производство.	Главн. технич. данныя.				Мѣсто стоянки.	Примѣчаніе.
					Ем- кость.	Число ячейко- въ.	Мощ- ность.	Ско- рость.		
22	Ч.	Парсеваль . . .	IV	м. Парс. 10 (12 г.)	1.800	1	50	12,5	Биттерфельдъ	
23		Шютте-Ланць . . .								
24		II	I	ж. Ланць 2	24.000	3	200×3	—	Мангеймъ	
25		Шютте-Ланць . . .								
26		III	I	ж. Ланць 3	24.000	3	200×3	—	—	
27		Z VII	I	ж. Z 22 (13 г.)	27.000	4	200×4	—	—	Строятся.
28		Z	I	ж. Z 23	—	—	—	—	—	
29		Z	I	ж. Z 24	—	—	—	—	—	
30		M II	III	п.-ж. Тег. 3 bis	—	—	—	—	—	
Италія.										
1	В.	M III	II	п.-ж. В.-В. 8 (13 г.)	12.000	2	125×4	19,5	Венеція	
2	В.	M II	II	п.-ж. В.-В. 7 (13 г.)	12.000	2	125×4	19,5	Александрія	
3	М.	M I	II	п.-ж. В.-В. 6 (12 г.)	12.000	2	125×4	19,5	Генуя	
4	В.	Миланъ	II	п.-ж. Форл. 3 (13 г.)	12.000	2	100×2	18	Миланъ	
5	В.	Парсеваль	II	м. Парс. 16 (13 г.)	10.000	2	170×2	18	Винья-ди Вал- ле	
6	В.	P V	III	п.-ж. В.-В. 5 (12 г.)	4.700	2	80×2	16,5	Туринъ	
7	В.	P IV	III	п.-ж. В.-В. 4 (12 г.)	4.700	2	80×2	16,5		
8	В.	P III	IV	п.-ж. В.-В. 3 (11 г.)	4.400	2	120	14,5	Феррара	
9	В.	P II	IV	п.-ж. В.-В. 2 (10 г.)	4.000	2	120	14,5	Спеція	
10	В.	P I	IV	п.-ж. В.-В. 1 bis (09 г.)	4.000	2	100	13,5	Винья-ди Вал- ле	
11	Ч.	Леонардо	IV	п.-ж. Форл. 2 (10 г.)	3.200	2	75	14		
12		M IV	II	п.-ж. В.-В. 9	12.000	—	—	—	Миланъ	
13		M V	II	п.-ж. В.-В. 10	12.000	—	—	—	—	
14		G I	I	п.-ж. В.-В.	20.000	—	—	—	—	Строятся.
15		G II	I	п.-ж. В.-В.	20.000	—	—	—	—	
Россія.										
1	В.	Астра	II	п.-м. Астра 13 (13 г.)	9.800	3	150×2	16,5	Лида	
2	В.	Парсеваль	II	м. Парс. 17 (13 г.)	10.000	2	180×2	18	—	
3	В.	Кл.-Ваярь	II	п.-м. Кл.-В. 7 (13 г.)	9.600	2	180×2	17	—	
4	В.	Альбатросъ	II	п.-м. Иж. З. 3 (13 г.)	9.000	—	—	17	Спб.	
5	В.	Грифъ	III	м. Парс. 7 (11 г.)	6.700	2	110×2	15	Бердичевъ	
6	В.	Кречеть	III	п.-ж. (10 г.)	5.680	2	100×2	14	Спб.	
7	В.	Соколы	IV	п.-м. Иж. З. 2 (11 г.)	2.500	2	100	15	—	
8	В.	Голубь	IV	п.-м. Иж. З. 1 (10 г.)	2.270	2	75	14	—	
9	В.	Ястребъ	IV	п.-м. Дукъ (10 г.)	2.500	2	70	13	—	
10	В.	Кобчикъ	IV	п.-м. Дюфл. (12 г.)	2.150	4	45×2	14	—	
11	В.	Чайка	IV	п.-м. Зод. 7 (10 г.)	2.140	1	60	13	Брестъ	
12	В.	Коршунъ	IV	п.-м. Зод. 8 (10 г.)	2.140	1	60	13	—	
13	В.	Клем.-Баярь	IV	п.-м. Кл.-Б. 1 (09 г.)	3.500	1	100	13,5	Брестъ	
14	В.	Лебедь	IV	п.-ж. Леб. 5 (08 г.)	3.800	2	70	12,5	Спб.	

№ по порядку.	Владелецъ.	Названіе аэростатовъ.	Классъ.	Типъ конструкціи и производство.	Главн. технич. данныя.				Мѣсто стоянки.	Примѣчаніе.
					Ем- кость.	Число ветровъ.	Мощ- ность.	Ско- рость.		
Франція.										
1	В.	Списъ	II	ж. Зод. (13 г.)	12.800	4	180×2	18	Сенъ-Спръ	
2	В.	Ком. Кутелль.	II	п-м. Зод. 11 (12 г.)	10.000	4	200×2	17	Эпиналь	
3	В.	Дюкюи - де- Ломъ	II	п-м. Кл.-Б. 4 (12 г.)	9.000	2	130×2	15,5	Мобѣжь	
4	В.	Ад. Венсено .	II	п-м. Кл.-Б. 3 (11 г.)	9.000	2	130×2	15,5	Туль	
5	В.	Адъют. Рео .	II	п-м. Астра 10 (11 г.)	8.900	3	115×2	15,5	Вердюнъ	
6	В.	Лейт. Шоре .	II	п-м. Астра 9 (11 г.)	8.800	3	110×2	15	Бельфоръ	
7	В.	Лейт. С. - Бо- шанъ	II	п-ж. Леб; 10 (11 г.)	10.000	2	80×2	12,5	Мобѣжь	
8	В.	Конте	III	п-м. Астра 11 (12 г.)	6.600	2	80×2	14	Бельфоръ	
9	В.	Флерусъ . . .	III	п-м. Ш.-М. (12 г.)	6.500	2	80×2	14	Сенъ-Сиръ	
10	В.	Кап. Ферберъ.	III	п-м. Зод. 10 (12 г.)	6.000	4	90×2	15,5	Сенъ-Сиръ	
11	Ч.	Кл.-Баяръ . .	III	п-м. Кл.-Б. 6 (13 г.)	6.500	2	80×2	16,5	Ламоттъ- Бреиль	
12	В.	Кап. Маршаль	III	п-ж. Леб. 9 (11 г.)	6.200	2	80×2	14	Муассонъ	
13	В.	Время	IV	п-м. Зод. 9 (11 г.)	2.300	2	60	13	Сенъ-Сиръ	
14	В.	Свобода . . .	IV	п-ж. Леб. 6 (09 г.)	4.200	2	120	12,5	Исси-ле-Му- дино	
15	В.	Полк. Ренаръ.	IV	п-м. Астра 5 (09 г.)	4.200	1	120	12	Сенъ-Сиръ	

Учитывая всѣ перечисленные дирижабли (несомнѣнно, что съ объявленіемъ войны и частные аэростаты будутъ переданы въ армію), можно составить такую сравнительную таблицу.

Страны	Число дирижаблей	По классамъ.				И Т О Г О.		
		I кл.	II кл.	III кл.	IV кл.	Число дириж.	Общая емкость.	Общая мощность.
Германія	10	7	3	2	22	288.000	8.200	
Франція	—	7	5	3	15	110.000	3.000	
Италія	—	5	2	4	11	83.000	3.075	
Россия	—	4	2	8	14	72.000	2.200	
Англія	—	2	1	2	5	31.000	1.000	
Австрія	—	1	—	2	3	14.000	475	
Итого	10	26	13	21	70	598.000	17.950	

Разсмотрѣніе этой таблицы въ связи съ существующей въ каждой странѣ организаціей службы воздушнаго флота даетъ такія картины.

Германія. Воздушному флоту предназначается роль исключительно стратегическаго характера; поэтому строятся дирижабли только первыхъ двухъ классовъ, предпочтительно же первоклассные (кроме «Цепелиновъ» еще типа Шютте-Ланцъ); незначительное число мелкихъ аэростатовъ служить больше для учебныхъ цѣлей. Помимо эскадры цепелиновъ, которые не имѣютъ себѣ равныхъ по боевымъ качествамъ, вполнѣ хороши и второклассные дирижабли (полужесткаго и мягкаго типовъ) — тоже отечественнаго производства.

Обслуживается воздушный флотъ пятью аэростатическими баталіонами, разбитыми по-ротно. Въ строевомъ отношеніи каждый баталіонъ причисленъ къ армейскому корпусу, а въ техническомъ отношеніи всѣ они находятся въ вѣдѣніи генераль-инспектора воздушнаго флота (General-Inspector des Militär Lenkluftschiffahrt), подчиненнаго вмѣстѣ съ генераль-инспекторомъ военной авіаціи (General-Inspector des Militär Flugwesens) общему инспектору по аэро-и автомобильной части (Inspector der Militär-Luft und Kraftfahrwesens). Дислокація этихъ частей такова. 1-й (прусскій) баталіонъ (при гвардейскомъ корпусѣ) — весь въ Берлинѣ (Тегель). 2-й баталіонъ (при гвардейскомъ корпусѣ): штабъ и 1-я рота въ Берлинѣ (Маркендорфъ), 2-я рота — въ Ганноверѣ и 3-я рота (саксонская) — въ Дрезденѣ. 3-й баталіонъ (при VIII корпусѣ): штабъ и 1-я рота — въ Кельнѣ, 2-я рота — въ Дюссельдорфѣ, 3-я рота — въ Дармштадтѣ. 4-й баталіонъ (при XIV корпусѣ): штабъ и 1-я рота — въ Мангеймѣ, 2-я рота — въ Мецѣ, 3-я рота — въ Лаарѣ и 4-я рота (вюртембергская) — въ Фридрихсгафенѣ. 5-й баталіонъ (при I корпусѣ): 1-я рота — въ Кенигсбергѣ, штабъ и 2-я рота — въ Грауденцѣ, 3-я рота — въ Шнейдемюль. Каждая рота обслуживаетъ въ мѣстѣ своего расположенія по одному или по два дирижабля. Дальнѣйшая програма предусматриваетъ снабженіе первокласснымъ дирижаблемъ каждаго армейскаго корпуса; въ связи съ тѣмъ будетъ увеличено и число аэростатическихъ баталіоновъ.

Помимо того, морское вѣдомство имѣетъ свой отдѣльный планъ по формированію воздушнаго флота. Правда, оба первые морскіе дирижабли L I и L II погибли, но сформированная лѣтомъ 1913 г. морская аэростатическая станція со временной стоянкой въ Иоганнсталѣ продолжаетъ функціонировать. Програма 1914—1918 гг. предусматриваетъ слѣдующіе расходы на воздушный флотъ для морскаго вѣдомства: 11 милліоновъ марокъ на дирижабли, 14 м. — на оборудованіе портовъ и 10 м. — на текущее содержаніе матеріальной части и оборудованій.

Франція. Французскій воздушный флотъ предназначается одинаково для выполнения задачъ какъ стратегическаго, такъ и тактическаго характера. Французскіе заводы, культивирующіе почти исключительно типъ полумягкаго аэростата, выпускаютъ одинаково, какъ «крейсера», такъ и «развѣдчиковъ». Первые изъ нихъ должны быть причислены ко II классу, наравнѣ съ германскими «Парсевалями» и «Гроссами». А вторые, отъ которыхъ требуютъ еще извѣстной портативности (т.-е. способности къ разборкѣ и перевозкѣ на колесахъ), представляютъ отсутствующій въ Германіи типъ дирижаблей III класса. Въ этомъ коренное различіе между нѣмецкимъ и французскимъ воздушнымъ флотомъ. Что же касается воздушныхъ портовъ, то сѣтъ таковыхъ во Франціи развита значительно слабѣе, чѣмъ въ Германіи, да и оборудованіе отдѣльныхъ пунктовъ не такъ совершенно.

Организація службы воздушнаго флота получила измѣненіе приказомъ по военному вѣдомству отъ 28-го ноября 1913 г., въ связи съ упраздненіемъ должности инспектора военного воздухоплаванія и съ учрежденіемъ главнаго воздухоплавательнаго управленія (во главѣ—*Directeur d'Aéronautique militaire*). Съ 1-го января с. г. всѣ аэростатическія части, входившія раньше вмѣстѣ съ авіаціонными въ составъ трехъ смѣшанныхъ группъ (*groupe de l'aéronautique*), выдѣлены въ отдѣльный аэростатическій корпусъ (*groupe d'aérostation*), во главѣ котораго поставленъ особый штабъ-офицеръ. Вмѣстѣ съ тѣмъ воздушные порты, подчиненные раньше вмѣстѣ съ мѣстными авіаціонными частями начальнику мѣстной воздухоплавательной группы (*chef du service aéronautique*), выдѣлены и находятся въ подчиненіи только у командира аэростатическаго корпуса. Такихъ воздушныхъ портовъ (*ports d'attache*), во главѣ коихъ стоятъ коменданты въ чинѣ майора или капитана, существуетъ сейчасъ шесть: въ Сень-Сирѣ—Версалѣ, въ Мобѣжѣ, въ Вердюнѣ, въ Тулѣ, въ Эпиналѣ и въ Вельфорѣ. Независимо отъ того части, обслуживающія воздушный флотъ, дѣлятся на нѣсколько аэростатическихъ ротъ и отдѣльныхъ взводовъ (*compagnies et sections d'aérostation*), обслуживающихъ какъ управляемые аэростаты, такъ и сферическіе. Съ увеличеніемъ числа дирижаблей и воздушныхъ портовъ предстоитъ дальнѣйшее развитіе и аэростатическихъ частей.

Относительно воздушнаго флота для морского вѣдомства пока существуютъ только планы, выработанные морскимъ генеральнымъ штабомъ. Предполагается учредить воздушныя станціи по побережьямъ съ сѣвера, запада и юга совмѣстно для аэростатовъ и аэроплановъ.

Италія. Програма строительства итальянскаго воздушнаго флота отличается удивительной планомѣрностью. Выработавъ собственный оригинальный типъ аэростата, военное вѣдомство на собственномъ заводѣ строить и весь свой флотъ. Начавъ съ мелкихъ дирижаблей IV класса (типа Р), эта верфь уже въ 1912 году построила два небольшихъ аэростата, приближающихся къ III классу, и одинъ II класса; въ 1913 году сдано еще два второклассныхъ дирижабля (типа М), а теперь готовится нѣсколько первоклассныхъ (типа G), которые будутъ въ состояніи конкурировать и съ цепелинами. Помимо этихъ «казенныхъ» кораблей есть еще одинъ парсеваль, купленный въ Германіи, и подаренный городомъ Миланомъ дирижабль Форланини. Такимъ образомъ, итальянскій воздушный флотъ, подобно французскому, готовъ къ двойному назначенію.

Организація службы такова. Состоящая при военномъ министерствѣ инспекція воздухоплаванія имѣетъ въ своемъ вѣдѣніи специальный техническій баталіонъ и строительный аэростатическій заводъ (помимо того, авіаціонный баталіонъ). Специальный техническій баталіонъ является съ одной стороны учебнымъ учрежденіемъ, гдѣ производятся работы по аэродинамикѣ, аэрологии, беспроволочной телеграфіи и подготовка по конструкціи аэростатовъ. Съ другой же стороны, составляющія этотъ баталіонъ аэростатическія роты обслуживаютъ воздушный флотъ: 1 рота—при строительномъ аэростатическомъ заводѣ въ Римѣ, 1 рота—при испытательной верфи въ Виньи-ди-Валле и 5 ротъ въ различныхъ портахъ при дирижабляхъ. Строительный аэростатическій заводъ въ Римѣ имѣетъ нѣсколько отдѣленій: техническая лабораторія (газы и лаки), отдѣленіе по выработкѣ проектовъ и производству опытовъ (лабораторія аэростатическая, по изслѣдованію матеріаловъ, артилерійская), отдѣленія мастерскихъ (столярныхъ, слесарныхъ, машиностроительныхъ и т. п.), отдѣленіе по изготовленію оболочекъ и т. д. Наконецъ, испытательная верфь въ Виньи-ди-Валле (на берегу озера Браччано), оборудованная двумя ангарами, газовымъ заводомъ и собственными ремонтными мастерскими, служить для выпуска новыхъ аэростатовъ въ воздухъ. Стоянки дирижаблей въ Туринѣ, Феррарѣ, Спеціи, Миланѣ, Венеціи и Генуѣ тоже оборудовываются въ воздушные порты. При дальнѣйшемъ развитіи воздушнаго флота предполагается назначить по одному дирижаблю на каждый армейскій корпусъ.

Морское вѣдомство отдѣльной собственной службы еще не организовало, хотя въ его вѣдѣніи уже имѣется одинъ дирижабль.

Россія. Русскій воздушный флотъ формируется по типу фран-

цузскаго. До 1913 года онъ состоялъ почти исключительно изъ мелкихъ аэростатовъ IV класса, полевого назначенія, а за послѣдній годъ пополнился четырьмя единицами II класса, изъ которыхъ двѣ были куплены во Франціи, одна—въ Германіи и одна выстроена въ Россіи. Въ отличіе отъ странъ, перечисленныхъ выше, русскій воздушный флотъ не можетъ быть признанъ самостоятельнымъ, такъ какъ для того нѣтъ достаточно развитаго промышленнаго производства. Однако, шаги къ этому уже дѣлаются, и два казенныхъ завода вырабатываютъ сейчасъ новые крупные дирижабли. Есть еще проектъ постройки первокласснаго дирижабля жесткаго типа.

Англія. Англійскій воздушный флотъ можетъ быть противопоставленъ итальянскому: насколько послѣдній сдѣланъ планомерно и увѣренно, настолько въ Англіи замѣчается безсистемность и безтолковость. Съ постройкой трехъ небольшихъ аэростатовъ IV класса, сооруженныхъ казеннымъ королевскимъ аэростатическимъ заводомъ, были выписаны два дирижабля III класса изъ Франціи. Однако, при неумѣломъ обращеніи послѣдніе два дирижабля погибли, равно какъ и одинъ своего производства (Дельта). Тогда построили у Виккерса колоссальный жесткій дирижабль I класса, но онъ погибъ при первомъ же испытаніи. Теперь, въ 1913 г., подчиняясь духу времени, Англія опять купила два второклассныхъ дирижабля: въ Германіи—Парсеваль и во Франціи—Астра-Торресъ. А на казенномъ заводѣ строится еще небольшою аэростатъ Эта. Вотъ и всѣ ресурсы.

Въ административномъ отношеніи всѣ дирижабли какъ арміи, такъ и флота, сведены вмѣстѣ съ авіаціонными частями въ одинъ королевскій воздушный корпусъ. Воздушный портъ пока одинъ—въ Фарнборо, гдѣ расположенъ и казенный аэростатическій заводъ. Двумя другими базами для воздушнаго флота намѣчены Портсмуть и Кальшотъ-Кэль.

Австро-Венрія. Организациа воздушнаго флота еще совершенно не налажена. Имѣющіеся три дирижабля, стоящіе въ Фишамендѣ, принадлежатъ къ типу устарѣвшихъ. Однако, для будущаго намѣченъ широкій планъ: вслѣдъ за посѣщеніемъ Вѣны графомъ Цепчелипомъ на своемъ дирижаблѣ лѣтомъ 1913 г., Германія приняла заказъ на шесть цепчелиновъ для австрійской арміи, которые должны быть сданы въ теченіе трехъ лѣтъ.

Ж. В.



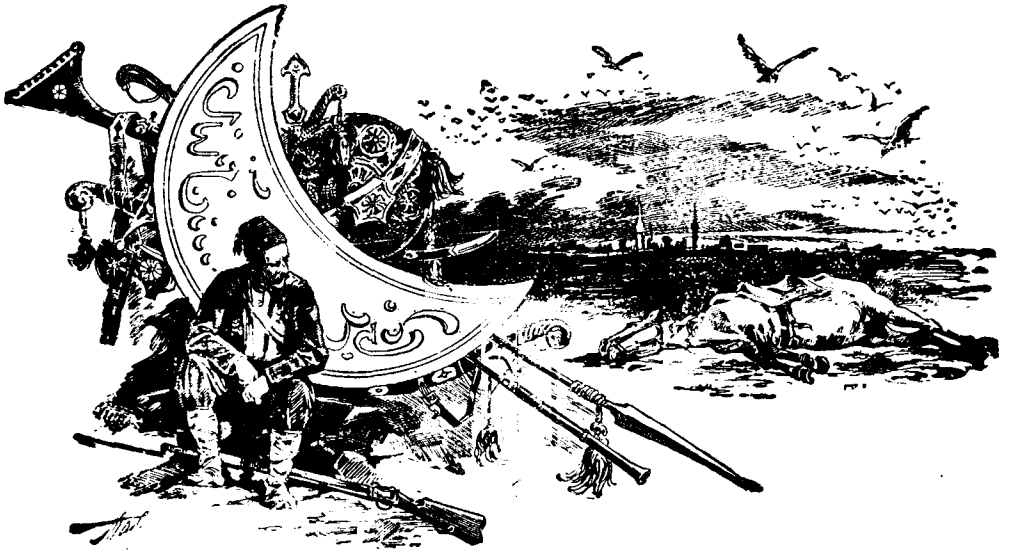

ЛОЗЕНГРАДСКАЯ ОПЕРАЦІЯ.

(Очеркъ дѣйствій I и III болгарскихъ армій).



акъ называемая Лозенградская операція, закончившаяся полнымъ и безпорядочнымъ отступленіемъ турецкой Оракійской арміи за линію Бунаръ-Гиссаръ—Люле-Бургасъ, была для турокъ столь сильнымъ ударомъ, что они не могли уже оправиться. Поэтому приходится признать, что операція эта, въ сущности говоря, рѣшила участь кампаніи и сразу же склонила военный успѣхъ на болгарскую сторону.

Причины турецкихъ пораженій уже достаточно освѣщены печатью, но свѣдѣнія съ болгарской стороны до сихъ поръ весьма скудны. Предлагаемый очеркъ является попыткой освѣтить дѣйствія I и III болгарскихъ армій {съ 5-го по 11-е октября, т.-е. до занятія болгарами Лозенграда.

Мобилизація болгарской арміи.

Указъ о мобилизаціи былъ подписанъ и объявленъ въ 2 ч. дня 17-го сентября. Кавалерійскіе полки еще за нѣсколько дней до мобилизаціи выступили изъ мѣстъ своихъ стоянокъ къ границѣ для при-

бые кадры, и потому эти полки отличались отъ 36 старыхъ полковъ по составу нижнихъ чиновъ.

Съ началомъ мобилизаціи при каждомъ полку былъ сформированъ запасный баталіонъ (дополняющая дружина) 6-ротнаго состава.

Каждый артилерійскій полкъ развернулся въ 9-батарейный составъ и сверхъ того сформировалъ по одному 6-батарейному (батареи по 6 орудій) нескорострѣльному полку.

При каждомъ кавалерійскомъ полку былъ сформированъ 1 запасный эскадронъ.

Число явившихся запасныхъ превысило расчеты военного министерства, благодаря чему во всѣхъ полкахъ и запасныхъ баталіонахъ былъ нѣкоторый сверхкомплектъ.

По окончаніи мобилизаціи изъ 1-й и 6-й дивизій было выдѣлено по одной бригадѣ съ артилерійскимъ отдѣленіемъ, которыя образовали новую 1-ю дивизію.

Въ итогѣ всего болгары выставили 10 дивизій въ составѣ 216 баталіоновъ, 37 эскадроновъ, 81 скорострѣльной батареи, 54 нескорострѣльныхъ, 9 скорострѣльныхъ гаубичныхъ, 5 нескорострѣльныхъ, 21 скорострѣльныхъ горныхъ, 9 нескорострѣльныхъ горныхъ и 12 баталіоновъ инженерныхъ войскъ.

Вышей тактической единицей являлась дивизія въ составѣ 3-хъ бригадъ¹⁾; бригады по 2 четырехбаталіонныхъ полка каждая: сила баталіоновъ достигала въ среднемъ 1.000—1.100 штыковъ.

Общая же численность мобилизованной арміи къ началу войны, не считая запасныхъ войскъ и ополченія, доходила до 315—320 тысячъ человекъ (въ томъ числѣ около 230 тысячъ штыковъ пѣхоты) при 852 орудіяхъ.

Перевозка войскъ и сосредоточеніе.

Перевозка пѣхоты къ пунктамъ сосредоточенія началась 21-го сентября и въ общемъ ко 2-му октября, благодаря самоотверженной работѣ железнодорожнаго персонала, сосредоточеніе арміи было закончено.

Для согласованности дѣйствій съ союзниками начало военныхъ дѣйствій было назначено на 5-е октября.

Къ вечеру 4-го октября расположеніе болгаръ было слѣдующее (схема № 1).

¹⁾ 1-я, 6-я и 10-я дивизіи по 2 бригады.

Главная квартира въ Старой Загорѣ.

II армія генераль-лейтенанта Иванова—8-я и 9-я дивизіи и отдѣльная конная бригада полковника Танева—въ районѣ Кавакли—Хебибчево—Харманли—Князь Ворисово; штабъ арміи въ Тырново—Сеймень.

I армія генераль-лейтенанта Кутинчева—1-я, 3-я и 10-я дивизіи—въ районѣ Кизиль-Агачъ—Попово—Папакіой—Големъ-Дервентъ; штабъ арміи въ Кизиль-Агачъ.

III армія генераль-лейтенанта Дмитриева—4-я, 5-я и 6-я дивизіи—уступомъ сзади I арміи въ районѣ Мансарли—Ени-Махле—Автаниа—Саранли; штабъ арміи на станціи Стралджа ²⁾.

Конная дивизія (въ составѣ 1-го, 2-го, 4-го и 7-го полковъ—всего 15 эскадроновъ. 12 пулеметовъ) прикрывала сосредоточеніе I и III армій, имѣя главныя силы въ с. Кайбиляръ. Въ качествѣ дивизионной конницы дивизіямъ I и III армій были приданы 6 эскадроновъ 8-го и 10-го конныхъ полковъ.

У Хаскова и Самокова сосредоточился Родопскій отрядъ, 2-я дивизія, и, наконецъ, въ Кюстендильскомъ районѣ—7-я дивизія, предназначенная для совмѣстнаго дѣйствія съ сербами на Македонскомъ театрѣ.

Планъ первоначальныхъ дѣйствій сводился къ слѣдующему:

а) II армія составляетъ обсервационный корпусъ передъ Адрианополемъ и должна обложить эту крѣпость съ запада и сѣвера; для содѣйствія ей назначается 3-я дивизія изъ I арміи, которая должна образовать противъ крѣпости заслонъ съ востока для прикрытія главной маневренной группы, т.-е. I и III армій.

б) I армія наступаетъ къ югу въ промежутокъ между Адрианополемъ и Лозенградомъ (Киркишесе).

в) III армія наступаетъ уступомъ сзади, имѣя объектомъ своихъ дѣйствій Лозенградъ; командующему III арміей подчиняется конная дивизія.

О туркахъ главная болгарская квартира имѣла къ этому времени свѣдѣнія, сводившіяся къ тому, что, не считая гарнизона Адрианополя, они сосредоточили въ районѣ Кырджали—Демотика—Люле-Бургасъ—Лозенградъ—Виза около 75 таборовъ, 38 батарей и 40 эскадроновъ. При этомъ предполагалось, что турки будутъ продолжать свое сосредоточеніе, прикрываясь группами у Адрианополя и Лозенграда, и главная масса ихъ войскъ будетъ собрана, примѣрно, на линіи Виза—Люле-Бургасъ. Въ частности свѣдѣнія о состояніи

²⁾ Къ III арміи еще не прибыли телеграфныя части.

укрѣпленій Лозенграда были весьма скудны, но, вѣроятно, основываясь на германскихъ данныхъ, болгары были склонны считать, что позиція эта укрѣплена весьма сильно.

Наступленіе I и III армій.

5-го октября. Къ вечеру 5-го октября авангарды I арміи безпрепятственно достигли турецкой границы, которая оказалась очищенной частями пограничной стражи, и остановились на линіи Урумъ-Бейли, Теке, Скринка-Баиръ.

III армія достигла авангардами линіи Еникіой—Сливово—Татаркіой, имѣя главныя силы конной дивизіи въ Кайбиляръ, а ея авангарды въ Малкочь. Отъ конной дивизіи были посланы развѣзды (по 10—12 человекъ) въ направленіи на Лозенградъ, Петру, Ески-Полось и Хавса. Въ поддержку развѣздамъ послано два эскадрона въ направленіи на Гуджа-Тарла; у послѣдняго пункта они встрѣтили нѣсколько турецкихъ эскадроновъ, которые, замѣтивъ ихъ приближеніе, отошли въ направленіи на Лозенградъ.

Другихъ частей противника, кромѣ отдѣльныхъ развѣздовъ, въ этотъ день обнаружено не было.

6-го октября. I армія продвинулась авангардами до линіи Праводія—Татарларъ; III армія авангардами достигла линіи Кайбиляръ—Шейту-Махле—Белеврекъ, имѣя въ первой линіи 4-ю и 5-ю дивизіи, а во второй, въ районѣ Уманкіой—Аклатли, 6-ю дивизію.

Конная дивизія перешла въ Девлетъ-Агачъ, прикрывая III армію и развѣдывая передъ ея фронтомъ. Въ этотъ день развѣзды выяснили присутствіе у Лозенграда значительныхъ силъ противника.

7-е октября. На 7-е октября наступленіе I и III армій было приостановлено и имъ было указано выслать впередъ развѣдочные отряды. Повидимому, это распоряженіе главной квартиры было вызвано желаніемъ лучше ориентироваться въ обстановкѣ, ибо, какъ было указано выше, въ общемъ, свѣдѣнія о противникѣ были довольно скудны.

Конная дивизія должна была въ теченіе 7-го октября произвести развѣдку на фронтѣ Иендже—Лозенградъ; однако, утромъ начальникъ дивизіи получилъ отмѣну этого приказанія съ сообщеніемъ о томъ, что конная дивизія выходитъ изъ подчиненія командующему III арміи и поступаетъ въ распоряженіе главнокомандующаго. Дивизія перешла въ Сара-Талишманъ. Такимъ образомъ была прервана развѣдка въ наиболѣе важномъ направленіи и III арміи,

какъ будетъ видно ниже, пришлось продвигаться впередъ почти въ слѣбую.

8-го октября. I армія 8-го октября остается на прежней линіи: III армія продолжаетъ наступленіе къ Лозенграду и къ вечеру занимаетъ слѣдующее расположеніе: 5-я дивизія въ районѣ Куджа-Тарла, Альмачикъ—Карамза; 4-я дивизія въ районѣ Вайсаль, Омаръ-Аббасъ, Девлетъ-Агачъ (7-й пѣхотный полкъ въ виду развитія въ немъ тифозныхъ заболѣваній былъ оставленъ позади въ Мажочѣ); 6-я дивизія (продолжавшая двигаться во второй линіи)—въ районѣ

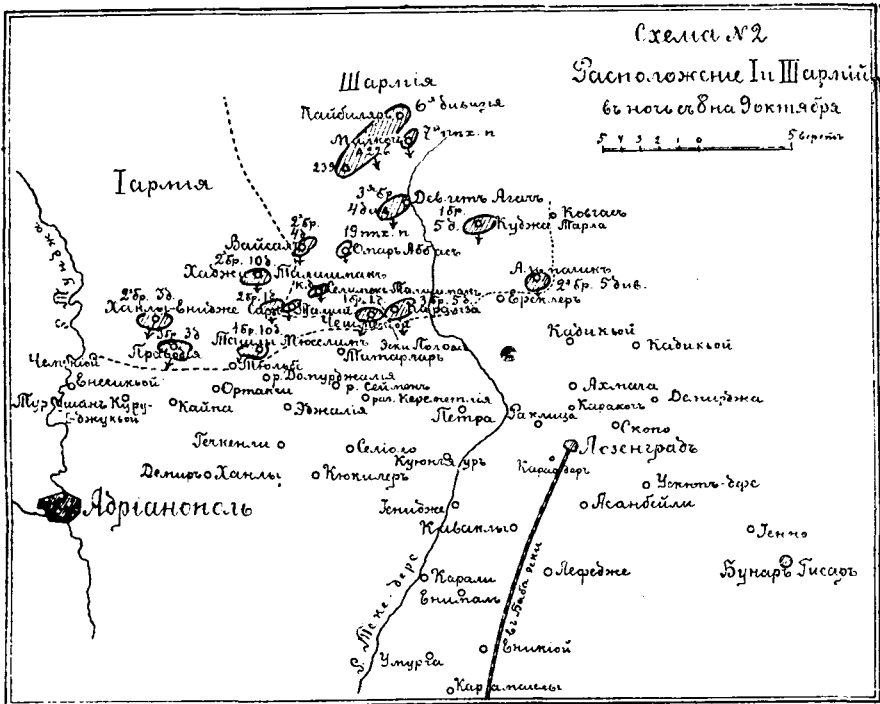

Кайбиляръ, высоты 226 и 239. Линія охраненія III арміи тянулась отъ чифлика Загонъ на Альмачикъ, высоты къ сѣверу отъ с. Ереклеръ, Карамза, Чешмекіой до Селимень-Талишманъ (сх. № 2).

Какимъ образомъ производилась въ этотъ день развѣдка конной дивизіей и какія были получены свѣдѣнія о противникѣ—данныхъ не имѣется. Отъ III же арміи были высланы впередъ самостоятельные развѣзды отъ приданныхъ ей 3-хъ эскадроновъ.

9-го октября. Бои на линіи Ереклеръ, Эски-Полосъ и Селіоло. Какъ было отмѣчено выше, штабъ главнокомандующаго считалъ, что силы турокъ расположены въ трехъ группахъ: гарнизонъ Адриа-

нополя, группа у Лозенграда, и, наконец, силы, сосредоточенныя на линии р. Еркене у Баба-Эски и Люле-Бургаса, съ отдѣльной группой у Визы. Предположеніе это, какъ будетъ видно ниже, въ общемъ совпадало съ дѣйствительностью.

9-го октября, согласно директивѣ главной квартиры, III армія должна была продолжать свое наступленіе къ Лозенграду, а I армія, оставаясь на мѣстѣ до занятія Лозенграда, — выдвинуть рекогносцировочные отряды на югъ въ промежутокъ между Лозенградомъ и Адрианополемъ, равно какъ и къ Адрианополю, и обезпечить правый флангъ III арміи отъ возможной контръ-атаки турокъ.

Между тѣмъ турки къ этому времени рѣшились выдвинуться своими 4-мя корпусами къ сѣверо-западу отъ Лозенграда, частью силъ атаковать I армію въ промежутокѣ между Адрианополемъ и Лозенградомъ, а со стороны Лозенграда ударить во флангъ III арміи. Одновременно гарнизонъ Адрианополя долженъ былъ произвести вылазку въ сѣверо-восточномъ направленіи противъ праваго фланга I арміи.

Переходъ турокъ въ наступленіе привелъ къ ряду встрѣчныхъ боевъ на линіи Таушанъ-Куруджукюй—Кайпа—Селиоло—Эски-Полось и Ереклеръ. Для большей ясности необходимо разсмотрѣть дѣйствія каждой группы болгарскихъ войскъ въ отдѣльности.

Наступленіе III арміи.

При отсутствіи нередь фронтомъ III арміи широко организованной конной развѣдки, свѣдѣнія о противникѣ, имѣвшіяся къ вечеру 8-го октября въ штабѣ этой арміи, были довольно скудны. Извѣстно было только, что с. Ереклеръ занято нѣсколькими турецкими таборами и что около Эски-Полоса роются окопы. Генералъ-лейтенантъ Дмитріевъ предполагалъ, что противъ него находится только III турецкій корпусъ, расположенный въ мирное время въ Лозенградѣ и вѣроятно усиленный прибывающими частями I и II корпусовъ. Болѣе подробныхъ свѣдѣній ни о группировкѣ противника, ни о состояніи Лозенградскихъ укрѣпленій не было.

Какъ упомянуто выше, директива главной квартиры № 3 для дѣйствій на 9-е октября предписывала III арміи наступленіе къ Лозенграду. Въ то же время конная дивизія снова поступала въ подчиненіе командующему III арміей, причемъ ей указывалось вести развѣдку на фронтѣ Демиръ-Ханлы—Каваклы. Такимъ образомъ III армія вновь получала необходимый ей органъ развѣдки, отсутствіе котораго въ теченіе 7-го и 8-го октября помѣшало ей доста-

точно удовлетворительно ориентироваться въ группировкѣ противника и заставило подвигаться впередъ ощупью.

Маршъ-маневръ III арміи 9-го октября былъ организованъ слѣдующимъ образомъ:

а) Къ западу отъ р. Теке-дере 4-я дивизія двумя колоннами: правая колонна (2-я бригада съ 6-ю батареями) на Татарларъ—развалины Кереметлія, а лѣвая колонна (1-я и 3-я бригады съ 12-ю батареями) по пути Карамза—Эски-Полось—Петра; б) къ востоку отъ р. Теке-дере наступала 5-я дивизія, направивъ 1-ю бригаду отъ Куджа-Тарла на Ереклеръ, 3-ю бригаду отъ Карамзы къ этому же пункту и, наконецъ, 2-ю бригаду, составлявшую боковой отрядъ III арміи, на с. Кадыкой-западный; в) 6-я дивизія должна была наступать во второй линіи по обоимъ берегамъ р. Теке-дере, составляя маневренный резервъ III арміи.

Организуя такимъ образомъ маршъ-маневръ 9-го октября, генераль-лейтенантъ Дмитріевъ руководствовался слѣдующими соображеніями. Овладѣть Лозенградскою крѣпостью, истинная сила которой была неизвѣстна болгарамъ, можно было или атакой открытой силой или же правильной осадой. И въ томъ и въ другомъ случаѣ III армія могла быть задержана противникомъ на его передовыхъ позиціяхъ по обоимъ берегамъ р. Теке-дере. Въ этомъ случаѣ фланговые колонны III арміи должны были дѣйствовать во фланги противника; далѣе же, если бы представилась возможность овладѣть Лозенградомъ открытой силой, онѣ должны были угрожать путемъ отступленія турокъ на Бунаръ-Гиссаръ и на Адрианополь.

Для большей ясности разсмотримъ дѣйствія каждой дивизіи III арміи въ отдѣльности.

Конная дивизія.

Еще до полученія штабомъ III арміи директивы главной квартиры № 3, командующій арміей, во избѣжаніе возможной задержки въ дѣйствіяхъ конной дивизіи, предписалъ ей на 9-е октября двинуться по направленію Татарларъ, развалины Кереметлія, Куюн-гяуръ, освѣщая районъ между путями Адрианополь—Лозенградъ и Лозенградъ—Ковчасъ. Въ дальнѣйшемъ дивизія должна была обезпечивать правый флангъ III арміи, дѣйствовать въ тылъ противнику и постараться разрушить желѣзную дорогу Лозенградъ—Баба-Эски. Дивизіи придавался 1 баталіонъ 35-го пѣхотнаго Вратчанскаго полка при 2-хъ орудіяхъ³⁾.

³⁾ Вообще, въ первые дни кампаніи конной дивизіи неизмѣнно придавались пѣхотныя части въ размѣрахъ отъ 1 до 4 баталіоновъ.

Конная дивизія ночевала въ ночь съ 8-го на 9-е октября по бригадно въ сс. Сара-Талишманъ и Хаджи-Талишманъ. Прочной связи между конницей и ближайшими пѣхотными частями, повидимому, не было, и дивизія ночевала безъ особыхъ мѣръ охраненія.

Утромъ 9-го октября конная дивизія приготовилась къ выполнению задачи, данной командующимъ III армией, когда прямо изъ главной квартиры было получено телеграфное предписаніе вести развѣдку на фронтъ Демиръ-Ханлы—Каваклы, т.-е. давалась задача, указанная въ директивѣ № 3 и направлявшая дивизію не на юго-востокъ, какъ того желалъ генералъ Дмитріевъ, а на югъ. Начальникъ конной дивизіи, генералъ Назымовъ, рѣшилъ собразовать свои дѣйствія съ предписаніемъ главной квартиры и отдалъ въ этомъ духѣ соответствующія приказанія.

Отъ конной дивизіи было выслано 5 развѣздовъ и 2 передовыхъ эскадрона для развѣдки на фронтъ Демиръ-Ханлы—Каваклы. Всѣ эти части натолкнулись на превосходныя силы противника и отошли назадъ, за исключеніемъ одного развѣзда, который проникъ черезъ расположеніе турокъ у Эски-Полоса и направился на городъ Визу.

Развѣзды, высланные на Селиоло и Кюкилеръ, донесли слѣдующее: 1) одна колонна турокъ, силою около дивизіи, наступаетъ отъ Гердели на Селиоло; 2) другая сильная пѣхотная колонна наступаетъ отъ Кюкилера на Гечкенли и передовой отрядъ этой колонны, силою около 1 табора, развернулся на высотѣ с. Гечкенли.

Передовой эскадронъ, высланный въ направленіи Гечкенли—Хаскійой, вскорѣ послѣ своего выступленія встрѣтилъ 5-8 эскадроновъ противника, которые, замѣтивъ его, отошли къ своей пѣхотѣ.

Главныя силы конной дивизіи выступили съ почлега вскорѣ послѣ выступленія развѣздовъ, такъ что донесенія о наступленіи турокъ были получены уже на маршѣ, когда авангардъ конной дивизіи (1-й и 2-й конные полки) подходилъ къ с. Селиоло. Но подходъ авангарда дивизіи къ этой деревнѣ выяснилось, что высоты къ юго-востоку отъ нея заняты турецкой пѣхотой, вслѣдствіе чего болгарская конница остановилась за высотами западнѣе Селиоло; вслѣдъ за этимъ обнаружилось наступленіе двухъ турецкихъ таборовъ. Дальнѣйшее участіе конной дивизіи въ бою при Селиоло будетъ изложено въ связи съ описаніемъ дѣйствій 1-й дивизіи. Теперь же перейдемъ къ наступленію 4-й дивизіи.

4-я дивизія.

Первая колонна (2-я бригада 4-й дивизіи) выступила въ 6 часовъ утра изъ с. Вайсалъ на Татарларъ; выяснивъ, что прямой дороги отъ Татарлара на развалины Кереметлія нѣтъ, колонна двинулась на Селіоло.

Уже около 1 ч. дня, когда колонна подходила еще къ с. Татарларъ, со стороны Селіоло послышались пушечные выстрѣлы, а вслѣдъ за этимъ пришло донесеніе о томъ, что 3 турецкихъ табора занимаютъ эту деревню и конная дивизія завязала съ ними бой.

Командиръ 2-й бригады рѣшилъ быстро двинуться впередъ, съ цѣлью атаковать и отбросить противника. Около 3 часовъ дня бригада развернулась въ боевой порядокъ и завязала бой съ турками, занимавшими высоты къ востоку отъ с. Селіоло. Послѣдующія дѣйствія 2-й бригады 4-й дивизіи будутъ изложены при описаніи боя у с. Селіоло.

Что касается лѣвой колонны 4-й дивизіи (1-я и 3-я бригады безъ 7-го пѣх. полка), то она должна была выступить со сборнаго пункта—с. Карамза—въ 10 ч. утра. Но, благодаря дурному состоянію дорогъ, сборъ частей колонны съ мѣстъ ночлега затянулся почти до 2 ч. дня. Поэтому, начальникъ 4-й дивизіи, генералъ Бояджіевъ выслалъ рекогносцировочный отрядъ, 1 роту съ приказаніемъ занять высоты къ западу и сѣверо-западу отъ с. Эски-Полосъ. Около 2 ч. дня было получено отъ этой роты донесеніе о томъ, что около полка турокъ заняли высоты между Эски-Полосомъ и Петрой и что со стороны Петры наступаетъ сильная колонна; рекогносцировочная рота начала отходить подъ натискомъ передовыхъ частей противника.

Начальникъ 4-й дивизіи рѣшилъ двинуться впередъ и атаковать турокъ. Не свертываясь въ общую колонну, три полка 1-й и 3-й бригады двинулись параллельно другъ другу въ направленіи на Эски-Полосъ: 44-й пѣхотный полкъ въ центрѣ, а по флангамъ 43-й и 19-й пѣхотный Шуменскій. Къ 3 ч. дня авангардъ 44-го полка подошелъ къ высотамъ сѣверо-западнѣе Эски-Полоса и былъ обстрѣлянъ турецкой артилеріей. 2 нескорострѣльныхъ батареи, бывшія при авангардѣ, выѣхали на позицію въ 2¹/₂ верстахъ отъ Эски-Полоса, но не могли бороться съ турецкой скорострѣльной артилеріей и скоро замолчали. Къ нимъ присоединились еще 3 батареи, возобновившія состязаніе съ турецкой артилеріей. Артилерійскій бой продолжался до 6 ч. вечера.

Нѣхота лѣвой колонны въ этотъ день дальнѣйшаго наступленія не вела, съ наступленіемъ темноты перестроилась въ резервный порядокъ и расположилась на почтеть на высотѣ западнѣ Эски-Полоса.

Ночью же одинъ изъ баталіоновъ 19-го полка двинулся впередъ и, не встрѣтивъ почти никакого сопротивленія со стороны турокъ, занялъ Эски-Полосъ и высоты къ сѣверо-западу отъ него, гдѣ нотомъ сосредоточился весь 19-й полкъ.

5-я дивизія.

Авангардъ 1-й бригады 5-й дивизіи (2-й нѣхотный Пскрскій полкъ съ 2¹/₂ батареями) къ полудню прошелъ с. Ереклеръ, при дальнѣйшемъ движеніи былъ встрѣченъ ружейнымъ огнемъ съ хребта, лежащаго къ юго-востоку отъ этого селенія, и повелъ атаку на этотъ хребетъ. Вскорѣ 5-й пѣхотный Дунайскій полкъ, находившійся въ главныхъ силахъ, развернулся въ свою очередь и двинулся въ обходъ лѣваго фланга противника. Однако, турки (по болгарскимъ свѣдѣніямъ 6 таборовъ съ 2 батареями) не выждали атаки и начали отходить по направленію къ Лозенграду, а 1-я бригада 5-й дивизіи, дойдя къ наступленію темноты до высотъ къ западу отъ р. Сырсувать, остановилась. Потери бригады въ бою при Ереклерѣ: 1 офицеръ и 16 нижнихъ чиновъ убито, 1 офицеръ и 65 нижнихъ чиновъ ранено.

Двѣ другія бригады 5-й дивизіи участія въ этомъ бою не приняли. 3-я бригада двигалась позади 1-й, а причиной отсутствія поддержки со стороны лѣвофланговой 2-й бригады была ненадежность службы связи: 2-я бригада слишкомъ поздно получила приказаніе поддержать 1-ю и къ наступленію темноты достигла лишь высотъ къ сѣверо-западу отъ с. Кадыкюй-западный.

Такимъ образомъ въ ночь съ 9 на 10 октября III армія занимала слѣдующее положеніе: 2-я бригада 5-й дивизіи у с. Кадыкюй, 1-я бригада на высотахъ западнѣ р. Сырсувать, къ юго-востоку отъ Ереклеръ, и 3-я бригада у с. Ереклеръ; 3 полка 4-й дивизіи у Эски Полоса, 7-й пѣхотный Прьславскій полкъ у Карамза, и 2-я бригада 4-й дивизіи у Селіоло; 6-я дивизія ночевала во 2-й линіи, имѣя одну бригаду при с. Карамза и другую при с. Ереклеръ; конная дивизія между Селіоло и разв. Сеймень; штабъ III арміи находился въ с. Карамза.

Событія на фронтѣ I арміи 9 октября.

Въ то время, какъ III армія вошла въ соприкосновеніе съ противникомъ на фронтѣ Ереклеръ—Эски-Полосъ, на фронтѣ I арміи произошло слѣдующее.

Какъ сказано выше, согласно директивѣ главной квартиры, I армія должна была оставаться 9 октября на мѣстѣ, обеспечивая наступленіе III арміи.

Въ ночь съ 8 на 9 октября части I арміи были расположены: 1-я бригада 1-й дивизіи у Чешмекіоя, 2-я ея бригада у Сара-Талишмана (западнѣе селенія); 1-я бригада 10-й дивизіи у Ташлы-Мюселімъ; 3-я бригада 3-й дивизіи у Цраводін; 2-я бригада 3-й дивизіи у Ханлы-Енидже⁴⁾; 2-я бригада 10-й дивизіи оставалась во второй линіи у с. Хаджи—Талишманъ въ распоряженіи командующаго арміей.

Въ виду того, что мѣста ночлеговъ 1-й дивизіи находились отчасти въ районѣ наступленія III арміи, генералъ-лейтенантъ Кутинчевъ приказалъ этой дивизіи податься вправо и перейти на линію Домурджаля—Эджалия. 10-я и 3-я дивизіи должны были со своей стороны выслать сильныя рекогносцировочныя отряды по направленію къ Адрианополю. Высылка этихъ отрядовъ привела къ встрѣчному бою на линіи Таушанъ-Куруджукіой—Кайна съ турками, произведшими вылазку изъ Адрианополя. Бой этотъ не имѣлъ прямого отношенія къ Лозенградской операціи и потому описаніе его не входитъ въ рамки настоящаго очерка. Отмѣтимъ только, что къ вечеру 9 октября онъ еще не былъ рѣшенъ въ томъ или другомъ смыслѣ, и обѣ стороны ночевали на своихъ боевыхъ позиціяхъ.

Что касается 1-й дивизіи, то ея движеніе было организовано слѣдующимъ образомъ: 2-я ея бригада была двинута въ одной колоннѣ на Домурджаля, 1-я же бригада двинулась главными силами (6-й пѣхотный Тырновскій полкъ и 1 баталіонъ 1-го пѣхотнаго Софійскаго полка съ 5 батареями) отъ Чешмекіоя на развалины Салекіой и далѣе на Эджалию, выдѣливъ боковой отрядъ въ составѣ 3 баталіоновъ 1-го пѣх. Софійскаго полка съ 1 батареей по пути на Татарларъ, развал. Сеймень и Селіоло. Движеніе это привело къ встрѣчному бою у Селіоло.

П. ий.

(Окончаніе слѣдуетъ).

⁴⁾ 1-я бригада 3-й дивизіи была переведена временно на правый берегъ р. Туиджи въ распоряженіе командующаго II арміи.



Эмоції страха, печали, радости и гнѣва въ періодъ ожиданія боя.

На фонѣ чувства *тревоги*¹⁾, которое мы признаемъ доминирующимъ не только въ періодъ ожиданія боя, но и въ разныя фазы сраженій, могутъ возникать и дѣйствительно возникаютъ другія временныя психическія состоянія.

Изъ нихъ я коснусь эмоцій страха, печали, радости и гнѣва, какъ наиболѣе частыхъ и въ то же время наиболѣе яркихъ по своему вліянію на психо-физическую природу воиновъ.

Эти эмоціи, подобно чувству тревоги, проявляются опредѣленными симптомами, свойственными каждой изъ нихъ и составляющими опредѣленный симптомокомплексъ. Подобнымъ симптомокомплексомъ, проявляющимся на человѣкѣ: 1) со стороны психики, 2) со стороны внѣшняго обнаруженія, и 3) въ отравленіяхъ внутрен-

¹⁾ Д-ръ Г. Шумковъ. Чувство тревоги, какъ доминирующая эмоція въ періодъ ожиданія боя. «Военный Сборникъ» 1913 г., № 11. *Его же.* Духовное состояніе воиновъ въ періодъ ожиданія боя. «Военный Сборникъ» №№ 5 и 6, 1913 г.

нихъ органовъ (сердце, дыханіе и др.), эмоціи строго отличаются другъ отъ друга.

Разъединеніе симптомокомплексовъ или картинъ эмотивныхъ состояній необходимо для ихъ изученія и пониманія психики воина. Ибо въ различныхъ эмотивныхъ состояніяхъ поведеніе, свойства и дѣятельность бойцовъ различны. То, что свойственно въ состояніи радости, не свойственно въ страхѣ и то, что свойственно въ состояніи страха, разнится отъ гнѣва, разочарованія и др.

Настоящимъ я имѣю цѣлью схематично начертить психо-физиологическую картину этихъ состояній и отмѣтить тѣ признаки или проявленія, которыми они характеризуются въ человѣкѣ и которыми они отличаются другъ отъ друга.

Въ описаніи эмоцій я буду придерживаться по преимуществу трудовъ проф. Сикорскаго ²⁾ и проф. Ланге ³⁾, какъ наиболѣе соответствующихъ нашимъ задачамъ.

Страхъ. По проф. Сикорскому, *страхъ* есть ожиданіе близкаго страданія и боли; *ужасъ*—высшая степень страха; *боязнь, опасеніе*—есть ожиданіе отдаленныхъ бѣдствій.

Трусость, трепетъ, дрожь, робость, пулированность, боязнь, опасеніе представляютъ различныя состоянія страха; изъ нихъ первыя три указываютъ на физическій признакъ страха—дрожаніе, три остальные на душевное состояніе.

При *страхѣ*: *мысли* человѣка заняты ожиданіемъ *близкаго страданія и боли*, которыя находящемуся въ состояніи страха кажутся неминуемыми. Въ силу подобныхъ мыслей, человѣкъ въ страхѣ ничего другого какъ бы не видитъ и все окружающее оцѣниваетъ односторонне, какъ относящееся къ его состоянію (страха). *Воображеніе* становится также одностороннимъ и рисуящимъ возможныя картины лишь въ области ожидаемаго — *неминуемой опасности*, страданія или боли.

Внушаемость повышена и тоже одностороння по отношенію ко всему тому, что соответствуетъ мыслямъ объ ожиданіи неминуемой опасности, страданія и боли.

И *внѣшнее выраженіе* находящагося въ страхѣ характерно. *Лицо*—блѣдное, вытянутое; *зрачки* глазъ—расширены; *глаза* вытаращенные, какъ бы выскакивающіе изъ орбитъ, кажутся устремленными на одну точку, дикими и неподвижными.

²⁾ Проф. Сикорскій. Всеобщая психологія. 1904 г., стр. 423.

³⁾ Проф. д-ръ Ланге. Эмоціи. Переводъ съ французскаго В. Линда. Москва, 1896 г.

Голосъ становится глухимъ, разбитымъ; иногда человѣкъ отъ страха *нѣмѣетъ*: языкъ не можетъ двигаться.

Охваченный страхомъ человѣкъ бѣжитъ отъ предмета опасности; иногда при внезапномъ страхѣ можетъ, какъ парализованный, упасть на землю, иногда, суетясь на мѣстѣ, дрожитъ, колеблется при попыткѣ говорить, заикается.

Блѣдность кожи лица и всего тѣла. Ознобъ, дрожаніе, щелканіе зубовъ; гусиная кожа по тѣлу.

Отсюда, говорятъ, что при страхѣ *дрожь пробѣгаетъ по спинѣ, кровь стѣкнетъ въ жилы, кровь леденѣетъ, морозъ пробѣгаетъ по кожѣ*.

Иногда послѣ сильнаго испуга *волоса* быстро сѣдѣютъ, кожа покрывается, несмотря на ощущеніе холода, *потомъ*. Говорятъ, что *выступитъ холодный потъ*.

Страхъ сказывается и на внутреннихъ органахъ; *дыханіе* затруднено; появляется ощущеніе *сухости* въ горлѣ; явленія *сжимающія и сдавливанія* въ горлѣ. У многихъ людей внезапный страхъ вызываетъ ощущеніе чего-то остраго, колющаго, часто какъ бы поднимающагося снизу и распространяющагося, напримѣръ, съ живота на верхнія части туловища и особенно чувствуемаго въ языкѣ; но оно можетъ охватить и все тѣло, доходя до концевъ пальцевъ на рукахъ и на ногахъ.

Страхъ сказывается и на кишечникѣ. Подъ вліяніемъ его наступаетъ усиленная перистальтика кишечника съ потребностью къ опорожненію. Всякое сильное сокращеніе кишечника обыкновенно сопровождается коликой-судорогой въ кишкахъ, и испугавшійся человѣкъ вскорѣ начинаетъ чувствовать ихъ.

Страхъ можетъ вызвать у субъектовъ некрѣпкой нервной системы *параличъ*, падучую болѣзнь, умственные расстройства, разныя нервныя болѣзни: внезапный испугъ можетъ даже вызвать смерть.

Само собой разумѣется, что эмоція страха бываетъ выражена, какъ въ *сильной степени* нами выше начертанной, такъ и въ болѣе *слабой*. Равнымъ образомъ и *продолжительность* ея бываетъ разная, отъ *мигновеннаго* состоянія, въ видѣ вздрагиванія, до *длительнаго* состоянія, наблюдаемаго обычно въ паникѣ.

Печаль. Печаль относится къ исключительно душевнымъ состояніямъ—это *боль души*.

Къ категоріи печали относятся и слѣдующія частныя душевныя состоянія: *скорбь, горе, кручина, сокрушеніе, боль и бользнь, хворь, немочь*. Хотя чувство печали устойчиво и длительно, но тѣмъ не менѣе оно видоизмѣняется въ двухъ направленіяхъ: то оно движется по направленію къ *тяжелой печали, безнадежности, отчаянію, тоскѣ*, то оно идетъ по противоположному пути и постепенно обращается въ *умиленіе и успокоеніе* ⁴⁾.

По *внѣшнему выраженію* печаль во многомъ сходна со страхомъ, но и существенно отличается отъ него.

Во время печали *движенія*, совершавшіяся прежде легко и свободно, *дѣлаются съ трудомъ* и усиленіемъ, но мышечная слабость не достигаетъ той степени ослабленія, какъ при страхѣ.

Движенія человѣка, находящагося въ печали, напоминаютъ человѣка утомленнаго. Какъ при всякой усталости и при печали наблюдаются медленныя, гнѣвныя и слабыя движенія.

Грустящаго человѣка можно узнать по его внѣшнему виду; онъ *ходитъ* медленно, шатается, руки какъ бы не его — болтаются; *голосъ* — слабый, беззвучный. Такой человѣкъ охотно остается неподвижнымъ, опустившимся, гнѣвымъ. Многіе люди до такой степени бываютъ удручены своей печалью, что не могутъ стоять; они опираются или прислоняются къ окружающимъ предметамъ; садятся, склоняются на колѣни...

Голова опускается (*особенно отъ печали*); *лицо* удлинняется и вытягивается, вслѣдствіе слабости щечныхъ и жевательныхъ мышцъ; нижняя челюсть иногда отвисаетъ — осунувшееся лицо.

Глаза кажутся большими; отсутствіе обычнаго блеска глазъ, матовый видъ роговой оболочки глазъ. *Слезъ* обычно не бываетъ. Движенія глазъ медленны.

Субъективно испытывается усталость, утомленіе, тяжесть; ощущается оцущеніе чего-то давящаго и гнетущаго.

Поэтому и говорятъ о *тяжелой груди*, о томъ, что *нужно нести свое горе, переносить печаль*, въ то время, какъ о другихъ чувствахъ, какъ радости и гнѣвѣ, говорятъ, что ихъ нужно обуздывать.

Кожа лица и другихъ частей тѣла *блѣдна* (вслѣдствіе сокращенія сосудовъ кожи). Послѣдствіемъ такого малокровія, кромѣ блѣдности кожи, является субъективное оцущеніе холода и озноба.

⁴⁾ Проф. Сикорскій. Всеобщая психологія. Изд. 1901 г., стр. 124—126.

Человѣкъ въ грусти чувствителенъ къ холоду; онъ трудно согрѣвается; стремится укутываться въ теплое.

Со стороны *внутреннихъ органовъ*. Во рту сохнетъ; языкъ становится клейкимъ; *вкусъ* во рту *горькій*. Быть можетъ отсюда и существуетъ выраженіе—*горькая печаль*, что является уже не метафорой, а дѣйствительностью отъ наличности горькаго вкуса у лицъ, находящихся въ печальномъ настроеніи.

Со стороны *дыханія* чувствуется недостатокъ воздуха (*стѣсненіе*), тяжесть (*давленіе*) въ груди. Эти ощущенія стѣсненія и тяжести со своей стороны содѣйствуютъ усиленію тяжелаго чувства опечаленнаго человѣка, инстинктивно старающагося облегчить свое тяжелое состояніе продолжительными и *глубокими вздохами*.

Если печаль продолжительна, то въ организмъ могутъ наступать нежелательныя измѣненія: Извѣстно, что *огорченія* быстро *старятъ* человѣка, *волоса* сѣдѣютъ и начинаютъ скоро падать. Кожа на лицѣ и другихъ частяхъ тѣла теряетъ свою эластичность и пріобрѣтаетъ видъ старой кожи. *Складки на кожѣ лба* (озабоченный лобъ) образуются раньше обыкновеннаго и съ своей стороны даютъ видъ состарившагося человѣка.

Приведенный комплексъ симптомовъ *печали*, а равнымъ образомъ и обычный нашъ житейскій опытъ позволяютъ легко опредѣлять человѣка въ состояніи печали и отличать эмоцію печали отъ другихъ эмоцій.

Радость. Вліяніе радости на организмъ человѣка противоположно приведеннымъ выше страху и печали.

Два основныхъ физическихъ признака придаютъ радости ея отличительную внѣшнюю физіономію, это: 1) *повышенная дѣятельность произвольныхъ движеній* (при страхѣ и печали—*пониженная*), и 2) *расширеніе тонкихъ кровеносныхъ сосудовъ* (при страхѣ и печали—*суженіе*).

Избытокъ дѣятельности мышцъ произвольнаго движенія дѣлаетъ то, что *радующійся* человѣкъ чувствуетъ себя легко; онъ чувствуетъ потребность двигаться. *Движенія* его легки и быстры; онъ сильно жестикулируетъ. *Лицо* становится, вслѣдствіе напряженія щечныхъ мышцъ, круглымъ, что составляетъ противоположность длинному, вытянутому лицу опечаленныхъ. На лицѣ *улыбка, смѣхъ*... Звучный голосъ, пѣсни, крики радости. *Глаза* улыбающіеся, сверкають, становятся блестящими.

Кожа лица и вообще всего тѣла *краснѣетъ* (при страхѣ и печали—блѣднѣетъ). Радующійся человѣкъ испытываетъ ощущение тепла; «онъ *переполненъ радостью*».

Тогда какъ печаль придаетъ человѣку выраженіе старости съ ея медленными движеніями, согбеннымъ видомъ и исхудалымъ лицомъ, *радость* дѣлаетъ человѣка по быстротѣ и силѣ движеній, по веселому лицу, громкому разговору и пѣснямъ—*молодымъ*. Словомъ, «*радость молодитъ*».

Но выраженіе здоровья, сопровождающее радость, не ограничивается только внѣшностью; человѣкъ довольный, находящійся въ хорошемъ настроеніи, питается хорошо и долго остается молодымъ.

Подъ вліяніемъ радости происходитъ *живая дѣятельность ума*. Получается волна мыслей, идей, образовъ. Въ радости человѣкъ говоритъ много и скоро. *Работа* у него спорится не только потому, что мускулы его при этомъ особенно сильны, но и потому что онъ можетъ *принимать рѣшенія* также быстро, какъ *исполнять ихъ*.

Эмоція радости по своему вліянію на организмъ человѣка самая благотворная изъ всѣхъ другихъ эмоцій.

Гнѣвъ. Гнѣвъ имѣетъ множество формъ и варіацій; изъ нихъ основными слѣдуетъ признать: *ярость, гнѣвъ, ненависть, негодованіе*⁵⁾.

Наблюдательный человѣкъ уже по житейскому опыту легко узнаетъ человѣка, находящагося въ состояніи гнѣва.

Находящійся въ гнѣвѣ обнаруживаетъ стремленіе къ *быстрымъ и сильнымъ движеніямъ*. Но, вмѣсто того, чтобы, какъ при радости, быть только оживленнымъ, раздраженный человѣкъ движенія проявляетъ рѣзче и безъ расчета; онъ возмущается, вскакиваетъ съ мѣста, сжимаетъ кулаки, быстро двигаетъ руками. Ходитъ большими шагами, сжимаетъ зубы, скрежещетъ или грозитъ, кричитъ, рычитъ отъ ярости, ругается, стучитъ ногою...

Стремленіе разсерженнаго человѣка—пустить въ ходъ свою силу: стремленіе къ разрушенію и къ насилію... Иногда безъ цѣли и выбора разсерженный бьетъ и предметъ его негодованія, а иногда друзей и враговъ, единственно для того, чтобы дать выходъ мышечной силѣ.

⁵⁾ Проф. Сикорскій. Тамъ же. стр. 168.

Въ гнѣвѣ человекъ обнаруживаетъ силу, превосходящую ту, которою онъ обладаетъ въ спокойномъ состояніи.

Но движенія при гнѣвѣ характеризуются, помимо силы, *плохой координированностью*; они худо направлены, невѣрны; не попадаютъ строго въ цѣль, которую разгнѣванный человекъ преслѣдуетъ; онъ *бьетъ зря* и, слѣдовательно, для хладнокровнаго противника представляетъ неопаснаго врага.

Разсерженный человекъ кричитъ, запинается, бормочетъ, говорить обрывками, «дрожитъ отъ злости» и даже иногда не можетъ говорить.

При гнѣвѣ *лицо красное; на лицѣ раздуваются* жилы и происходятъ сильныя мышечныя сокращенія, вызывая на немъ «*складки гнѣва*». Ноздри расширены; дыханіе черезъ носъ совершается шумно. *Брови* нахмурены. *Губы* вытянуты впередъ или расширены съ показываніемъ зубовъ въ области клыковъ (какъ у животныхъ). При крикѣ... изо рта брызжетъ слюна и на губахъ появляется пѣна.

Разсерженный человекъ испытываетъ потребность производить не только быстрыя движенія; онъ хочетъ дѣлать ихъ шумно и бурно, такъ чтобы даже у себя вызвать болевые или, по крайней мѣрѣ, сильныя ощущенія.

Размахивать руками или стучать ногами недостаточно; онъ желаетъ дѣлать эти движенія шумно, чтобы слышать ихъ или чувствовать. Онъ стучитъ по столу, хлопаетъ дверью, бьетъ стекла, бросаетъ о землю твердыя и хрупкія вещи, производящія при паденіи шумъ. Онъ не боится и *самоповрежденій*: бьетъ головой о стѣну, рветъ волосы на головѣ и бородѣ, кусаетъ губы до крови.

Въ этомъ состояніи люди хуже видятъ, хуже слышатъ, хуже воспринимаютъ боль.

Существуютъ выраженія, характеризующія это состояніе: «*слѣпоты отъ ярости*» или «*слѣпоты отъ гнѣва*».

Въ отношеніи потери кожной чувствительности при гнѣвѣ—извѣстно много фактовъ. Извѣстно, что во время жестокой схватки противники могутъ получать очень *опасныя раны* и *чувствовать* ихъ гораздо *позже*, когда возбужденіе начинаетъ ослабѣвать.

Разсерженный человекъ «*горитъ*», «*пылаетъ*» гнѣвомъ; «гнѣвъ кипитъ въ его жилахъ».

Изъ этихъ и другихъ подобныхъ выраженій, которыми народъ характеризуетъ вліяніе гнѣва на кровообращеніе и кровенаполненіе кожи, видно, что проявленіе этого вліянія здѣсь гораздо силь-

нѣе, чѣмъ при радости. Поэтому, несмотря на кровенаполненіе кожи, что при радости даетъ пріятное ощущеніе, здѣсь—при гнѣвѣ испытывается непріятное, тяжелое чувство, а послѣ всиышки сплънаго гнѣва получается общее ослабленіе организма и усталость.

Приведенныя выше изображенія страха, печали, радости и гнѣва въ объективномъ ихъ проявленіи—1) со стороны психики, 2) со стороны внѣшняго обнаруженія и 3) состоянія внутреннихъ органовъ—не изображаютъ, конечно, эти состоянія во всей полнотѣ: они являются лишь набросками, схемой, по которой можно и нужно отличать душевныя состоянія другъ отъ друга и констатировать наличие того или другого состоянія въ человѣкѣ по приводимой картинѣ.

Точно также, понятно, что приводимая схема рисуетъ эти состоянія въ болѣе ярко выраженныхъ случаяхъ; въ менѣе же яркихъ случаяхъ картина эмоцій, конечно, имѣетъ болѣе слабое выраженіе, и слѣдовательно менѣе яркую внѣшнюю картину. Сама эмоція—*чувство*; при болѣе *яркой картинѣ* симптомовъ, оно выражено *сильнѣе*, а при *менѣе яркой*—*слабѣе*.

Степень выразительности симптомовъ указываетъ на степень переживаемой эмоціи.

Отношеніе эмоцій (страха, печали, радости, гнѣва и др.) къ чувству тревоги.

По наблюденію надъ собой и по наблюденію надъ другими людьми мы знаемъ, что человѣкъ, живя, постоянно испытываетъ въ той или другой степени душевныя состоянія: страха, печали, радости, гнѣва и др. Эти душевныя состоянія мы испытываемъ даже и тогда, когда находимся въ совершенно спокойномъ состояніи.

Однако, особенностью спокойнаго душевнаго состоянія или душевнаго равновѣсія является тотъ фактъ, что мы въ спокойномъ состояніи сравнительно устойчивы и болѣе или менѣе длительно и успѣшно противостоимъ наплывающимъ на насъ тѣмъ или другимъ чувствамъ. Мы, будучи спокойны, удерживаемся отъ гнѣва; будучи спокойны, устойчивы въ состояніи печали, мы не сразу поддаемъ и чувству страха и даже, будучи въ ровно спокойномъ настроеніи, можемъ не выдать нахлынувшей на насъ радости.

Спокойно-ровное настроеніе человѣка есть какъ бы та среда, въ которой не могутъ развиваться, доходя до сильныхъ степеней, обуревающія насъ чувства. Въ спокойномъ настроеніи всѣ возникающія чувства *сдерживаются*, а нѣкоторыя и *глушатся*.

Съ другой стороны, если наше настроеніе въ обычное спокойное время бываетъ неожиданно нарушено нахлынувшимъ сильнымъ чувствомъ (гнѣва, печали, страха, радости и др.), то настроеніе измѣнится сообразно этому чувству и *сравнительно долго не можетъ отъ сильнаго чувства снова придти въ равное состояніе.*

Съ третьей стороны, если мы находимся подъ давленіемъ какого-либо изъ упомянутыхъ чувствъ и вдругъ на насъ дѣйствуетъ новое чувство, то мы сравнительно долго *сопротивляемся* новому чувству. Напротивъ: если я нахожусь въ радостномъ настроеніи, а меня въ это время злятъ и сердятъ, то—не смотря на раздраженіе—я остаюсь спокоенъ и веселъ, не сержусь, т.-е. не прихожу въ состояніе гнѣва: перейти сразу въ печаль или даже въ страхъ—я не могу.

Одно душевное состояніе какъ бы исключаетъ другое и для того, чтобы это другое взяло перевѣсъ, необходимо употребить извѣстное время и болѣе сильную степень раздраженія, нежели бываетъ это въ обычное время.

Картина воздѣйствія тѣхъ или другихъ чувствъ мѣняется, когда человѣкъ находится не въ спокойномъ обычномъ состояніи, а въ *состояніи тревоги*, въ тревожномъ чувствѣ.

Въ состояніи тревоги устойчивость душевныхъ переживаній весьма слаба: отмѣчается *подвижность настроенія и чувствъ.*

Раздраженія, вызывающія тѣ или другія чувства въ слабой степени, которыя въ спокойное время нами даже не замѣчаются и, слѣдовательно, не вліяютъ на наше настроеніе, начинаютъ замѣчаться нами и вліять на душевное состояніе. Наше *настроеніе становится болѣе подвижнымъ и отзывчивымъ* и, какъ болѣе тонкій и чуткій инструментъ, начинаетъ отзываться на тѣ или другія раздраженія чувствъ, на которыя бы въ спокойное время не отвѣчалъ.

Второе: при чувствѣ тревоги (въ противоположность спокойному состоянію) *душевное состояніе* (страха, печали, гнѣва, радости и др.) *не является стойкимъ* и прочнымъ. Если бы насъ обуревали даже сильныя чувства, что въ обычное время тянется долго, здѣсь это протекаетъ скоро: *чувства* по времени являются *скоротечными.*

Третье: Если мы находимся въ состояніи опредѣленнаго чувства, напр. радости, страха, печали и др., а на насъ воздѣйствуетъ еще новое раздраженіе, вызывающее новое чувство, то мы этому новому чувству *не можемъ сопротивляться, какъ въ спокойное время*, а отдаемся ему почти что сразу—безъ всякаго душевнаго

сопротивленія; при тревогѣ получается смѣна или калейдоскопъ настроеній съ ослабленіемъ душевной способности сдерживать и управлять этой смѣной.

Приведенными чертами характеризуется отношеніе эмоцій: страха, печали, радости, гнѣва и др. къ чувству тревоги.

А такъ какъ мы признаемъ чувство тревоги доминирующимъ въ періодъ не только ожиданія боя, но и въ разныя фазы сраженія, то слѣдовательно признаемъ и то, что настроеніе бойцовъ, проявленіе ими чувства, измѣнено въ это время сравнительно съ спокойнымъ состояніемъ такъ, какъ измѣняютъ ихъ проявленія чувства тревоги.

Ш—ъ.

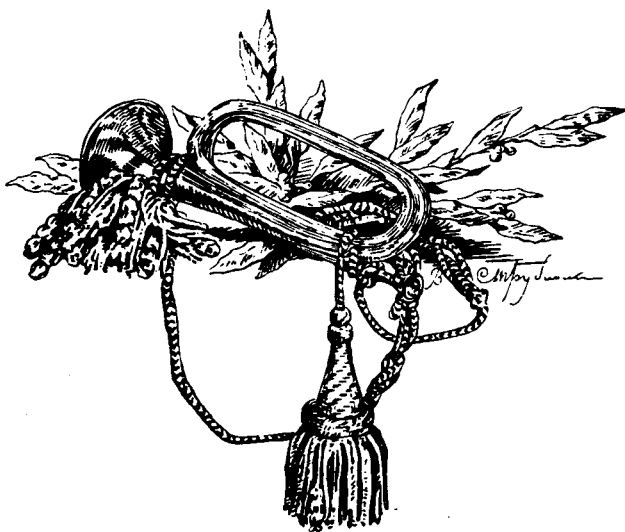



ИСТОРИЯ, НАРОДНОСТЬ, ПОЛИТИКА И ВОЙНА.

Бесѣды военнаго на современныя темѣ.

III ¹⁾.

Не надо забывать, что нѣмецкое движеніе выражается у насъ, на Руси, еще рельефнѣе, чѣмъ на Востокѣ.

Съ прибытіемъ въ 13-мъ столѣтіи въ Балтійскій край нѣмецкаго ордена, и въ особенности начиная съ 15-го столѣтія, а потомъ при Петрѣ, Екатеринѣ, а особливо въ 19-мъ вѣкѣ, нѣмецкая колонизація Россіи всегда подвигалась безостановочно и въ высшей степени успѣшно. Наплывъ нѣмецкой интеллигенціи и нѣмецкаго капитала всегда былъ поощряемъ всеми средствами. Такъ мирное завоеваніе Россіи подготовлялось вѣками. Кому неизвѣстна красно-рѣчивая современная статистика успѣховъ нѣмецкой колонизаціи, промышленности и торговли здѣсь на Руси? Цѣлые фабричныя

¹⁾ См. «Военный Сборникъ», 1914 г. № 1.

центры на нашихъ окраинахъ и громадная часть эксплуатаціи природныхъ нашихъ богатствъ—въ нѣмецкихъ рукахъ. Всѣ почти доходныя предприятия, хотя бы по электрическому освѣщенію и энергіи, устроены нѣмцами. Срокъ концессій, предоставленныхъ нѣмецкимъ обществамъ, весьма продолжительный: 40-50-лѣтній. Не даромъ они такъ добиваются расширенія сѣти германскихъ консульствъ въ Россіи! И какой пламенный, германскій патриотизмъ кипитъ въ грандіозныхъ нѣмецкихъ колоніяхъ у насъ! Что же касается сельскихъ, деревенскихъ нѣмецкихъ колоній въ Россіи, то еще 30 лѣтъ тому назадъ я имѣлъ случай слышать восторженно-удивленное восклицаніе одного нѣмецкаго пастора, проѣхавшаго черезъ Польшу и Волинь, вплоть до Кіева, исключительно нѣмецкими колоніями; онъ все новторялъ: «вѣдь это цѣлая новая Германія!»

Для славянства, ищущаго объединенія, не лишне помнить исторію нѣмецкой объединительной политики и созданія новой великой Германіи, съ ея міровыми задачами.

Среди революціоннаго движенія въ Германіи 1848-1849 гт., Пруссія задумала образовать новый нѣмецкій союзъ, которому дана была конституція. Съ Австріею, до того времени стоявшею во главѣ стараго нѣмецкаго союза, предполагалось заключить особый союзный договоръ. Но Ваварія и Вюртембергъ воспротивились вступленію въ прусскій союзъ. Ихъ поддержала Австрія, которая послѣ подавленія Россіею венгерскаго возстанія, имѣла свободныя руки. Всетаки Пруссія отстояла бы свои планы, если бы послѣ свиданія императора Франца Іосифа съ императоромъ Николаемъ I, въ Варшавѣ, 26-28-го октября 1850 г., Россія не стала рѣшительно на сторону Австріи. 29-го ноября былъ заключенъ постыдный для Пруссіи Ольмюцкій договоръ, по которому Пруссія отказалась отъ уніи; Шлезвигъ-Гольштейнъ былъ переданъ датчанамъ; германскій флотъ, созданный добровольными пожертвованіями, 2-го апрѣля 1851 г. былъ предназначенъ къ продажѣ съ аукціона.

Когда, во время Крымской войны, нѣкоторыя, не расположенныя къ Пруссіи, германскія государства, на Бамбергской конференціи потребовали вмѣнательства въ пользу Россіи, то Австрія и Пруссія заставили ихъ примкнуть къ своему союзу. Послѣ австро-французской войны 1859 г., въ Италіи новые раздоры между нѣмецкими державами вновь поставили на очередь вопросъ объ объ-

единеніи Германіи, чему Италия, въ лицѣ Виктора Эмануила, Капура и Гарибальди, послужила внушительнымъ примѣромъ. Пруссія возвратилась къ своей прежней уніонистской политики: Австрія же 17-го августа 1863 г. пригласила всѣхъ нѣмецкихъ монарховъ и представителей вольныхъ городовъ на германскій сеймъ во Франкфуртъ-на-Майнѣ, собранный подъ предсѣдательствомъ австрійскаго императора. Несмотря на личное приглашеніе императора Франца-Иосифа, прусскій король на сеймъ не явился. На коллективное приглашеніе представителей германскихъ державъ Бисмаркъ отвѣтилъ, что австрійскій проектъ реформы имперской конституціи не дастъ никакой гарантіи того, что интересы Пруссіи не будутъ принесены въ жертву.

Оказалось, что германскій вопросъ сводится къ вопросу о преобладаніи либо Пруссіи, либо Австріи. Шлезвигъ-Гольштейнскій вопросъ привелъ къ рѣшительному столкновенію между нѣмецкими державами, окончившемуся пораженіемъ Австріи подъ Садовой, 3-го іюля 1866 года. Австрія вышла изъ состава германскаго союза, утративъ свое господствующее положеніе въ Германіи. Пруссія основала Сѣверо-германскій союзъ. 24-го февраля 1867 г. былъ открытъ первый рейхстагъ рѣчью короля Вильгельма I прусскаго, въ которой указывалось на необходимость приступить къ осуществленію идеи объединенія Германіи.

Король нидерландскій вздумалъ продать Франціи Люксембургъ, гдѣ Пруссія содержала гарнизонъ. Пруссія воспротивилась и хотя, въ силу лондонскаго протокола, Пруссія должна была очистить Люксембургъ, территорія котораго признана была нейтральною, но надежды Франціи на недостатокъ единодушія въ Германіи оказались обманчивыми, и загорѣлась Франко-прусская война 1870 года, сослужившая германскому единству и величію столь неожиданныя услуги. Пруссскій король принялъ титулъ германскаго императора и 18-го января 1871 г. короновался въ Версалѣ.

Среди современной интеллигенціи принято считать себя гражданиномъ не только своего отечества, но и всего міра. Однако, когда выдвигаются чужіе національные интересы, въ ущербъ собственнымъ, то показной космополитизмъ обыкновенно превращается въ рѣзкій націонализмъ. И на практикѣ международной политики мы видимъ, на каждомъ шагу, пренебреженіе къ чужимъ интересамъ, доходящее до отношеній, безпощадно враждебныхъ, до чувства презрѣнія.

Очевидно, что корень зла, источникъ борьбы между народами, сводится къ племенной розни, къ защитѣ національныхъ интересовъ и достояній отъ притязаній извнѣ.

Попытаемся разобраться въ понятіи о національности и посмотримъ, какъ къ этому вопросу относятся нѣмцы, болѣе другихъ народовъ гордящіеся высокою своею культурою, а на дѣлѣ, въ политическихъ вопросахъ, менѣе всего снисходящіе къ чужимъ интересамъ, сравнительно съ собственными.

Недавно въ Берлинѣ собрались выдающіеся социологи Германіи, для обсужденія значенія національности, въ социологическомъ смыслѣ этого слова. Профессоръ д-ръ Вартъ коснулся, прежде всего, исторіи развитія національности. По его словамъ, начало ея слѣдуетъ искать въ чувствѣ принадлежности къ извѣстной группѣ населенія; уже къ концу доисторическаго времени это чувство становится до того сознательнымъ, что принимаетъ видъ сродства. По мѣрѣ того, какъ при помощи законодательства опредѣлилось понятіе о частной собственности, а изъ сословій образовалось государство, упомянутое сознаніе превратилось въ ясное представленіе о совокупности народа. вмѣстѣ съ дальнѣйшимъ развитіемъ національнаго чувства устанавливаются твердыя понятія о собственной, родной странѣ, какъ отдѣльномъ государствѣ, о значеніи собственного языка, религіи и собственной культуры, выражающейя, прежде всего, въ обычаяхъ и искусствѣ. До особенной высоты довели національное сознаніе греческія республики, создавшія понятіе о варварскихъ народахъ. Греческая философія проводитъ, въ противоположность представленію о варварахъ, идею о культурномъ челоуѣкѣ, какъ развитомъ существѣ.

Въ Германіи, подвластной римской имперіи, національное сознаніе ограничивалось чувствомъ принадлежности къ одному племени; оно было еще ослаблено общею, вмѣстѣ съ другими народами западной Европы, принадлежностью къ римско-католической церкви. Только впоследствии, когда реформація создала національныя церкви, возникаетъ истинное національное чувство европейскихъ народовъ. Въ 17 и 18 столѣтіяхъ ему противопоставляется, въ міросозерцаніи образованнаго общества, новая гуманитарная идея, возникшая изъ положительныхъ умозаключеній энциклопедистовъ (Руссо, Лессингъ, Кантъ, согласно которому просвѣщеніе сводится къ самостоятельному мышленію), а также идеи «натуральной религіи», «естественнаго права», «естественной этики» и «естественной свободы», въ осо-

бенности въ народномъ хозяйствѣ (политической экономіи). Лессингъ, Гердеръ, Гёте, Фихте, даже Шиллеръ желали трудиться на пользу человѣчества, между тѣмъ какъ нація была для нихъ лишь равноправной съ другими частью человѣчества.

Этому понятію о національности, основанному на идеальномъ правѣ, въ 19-мъ столѣтіи было противопоставлено новое понятіе о національности, основанное на правѣ силы и власти, согласно которому каждый народъ можетъ для себя требовать столько земли, сколько завоевать или захватить онъ въ состояніи. Однако, и при такомъ воззрѣніи прогрессъ, нравственность и культура не могутъ обойтись безъ національнаго сознанія. Все доброе, прекрасное и полезное можетъ быть усвоено молодежью преимущественно лишь въ національно-психологической окраскѣ.

По мнѣнію д-ра Барта, національность, кромѣ того, есть единственная, наглядная единица высшаго разряда, превосходящая индивидуальный (личный) эгоизмъ и потому способная бороться съ нимъ. Трудно отрицать, что и современный націонализмъ слѣдовало бы основывать исключительно только на идеальномъ правѣ, какъ его понимали въ 18-мъ вѣкѣ, между тѣмъ, какъ націонализмъ, основанный на грубой силѣ, означаетъ крупный шагъ назадъ по лѣстницѣ человѣческаго просвѣщенія. Но, къ сожалѣнію, этотъ послѣдній видъ націонализма въ настоящее время слишкомъ могущественъ и всемогущъ. А все-таки, по мнѣнію д-ра Барта, онъ въ Европѣ долженъ исчезать, по мѣрѣ сравненія, среди европейскихъ народовъ, общаго уровня культуры и просвѣщенія. Тогда и будутъ, по словамъ д-ра Барта, осуществлены идеи 18-го столѣтія о всемірномъ гражданствѣ, основанномъ на уваженіи правъ всѣхъ народовъ.

Свои выводы д-ръ Бартъ заключаетъ выраженіемъ увѣренности въ томъ, что нѣмцы, въ силу универсальнаго направленія своей литературы, быть можетъ, болѣе всего призваны предуготовить въ этомъ направленіи путь человѣчеству.

Спасибо пѣмецкому ученому за откровенное признаніе всемогущества націонализма грубой силы, основаннаго на понятіи о позволительности требованія такого количества земли, сколько захватить (безнаказанно) можно. Недурна также и надежда, что въ Европѣ исчезнетъ принципъ грубой силы, когда въ немъ не будетъ больше нужды, т.-е. когда (въ захваченныхъ силою странахъ) сравнится уровень (нѣмецкой?) культуры. Въ Германіи, съ такимъ успѣхомъ примѣняющей принципъ націонализма, основаннаго на политикѣ

крови и желѣза, и всегда побивающей всемірній рекордъ по части вооруженій, въ Германіи, никого не боящейся кромѣ Бога, легко говорить о космополитизмѣ, основанномъ на уваженіи правъ другихъ народовъ....

Другіе народы, а въ особенности славяне, такъ далеко еще не дошли. Въ Россіи, странѣ изъ наиболѣе космополитическихъ, какъ по этнографическому своему составу, такъ и по характеру международной своей политики, націонализмъ (русскій) стоитъ скорѣе ниже, чѣмъ гдѣ-либо, а всетаки недоброжелатели ея, внутренніе и вѣншіе, упрекаютъ ее въ увлеченіи націонализмомъ.

Сила и живучесть націонализма не ослабѣваютъ съ вѣками, а скорѣе возрастаютъ съ распространеніемъ цивилизаціи. Национализмъ—это не психозъ, не явленіе болѣзненное, а скорѣе инстинктивное, индивидуальное, и устранить національныя различія нельзя. Если бы можно было себѣ представить, что всѣ народы слились бы въ одинъ, то завтра уже, въ противоположныхъ пунктахъ земного шара, возникли бы, благодаря особенностямъ мѣстныхъ условій, новыя различія, и каждая отдѣльная группа скоро бы сплотилась въ новую этнографическую единицу. Но крови вѣдь разные народы, въ теченіе продолжительнаго своего существованія, давно смѣшались между собою. Чистыхъ расъ давно нѣтъ больше. Люди, оберегающіе чистоту расы своей, ужаснулись бы, если бы можно было въ точности опредѣлить процентъ племенной чистоты ихъ крови. Современные европейскіе народы: романскіе, германскіе, славянскіе—одна только смѣсь различной крови. Напримѣръ: нѣмцы, навѣрное, болѣе, чѣмъ на половину, смѣшались съ славянскими и другими народами, которыхъ когда-то поглотили. Славяне же смѣшались на сѣверѣ и востокѣ съ финскими и тюркскими, а на западѣ съ германскими и романскими народами. Единицы чужихъ народовъ постоянно сливаются съ могущественными націями, среди которыхъ живутъ. Рѣзкіе примѣры подобнаго сліянія каждому извѣстны.

Какъ бы то ни было отрицать этого нельзя, что всѣ безъ исключенія народы: малые и большіе, властные и подвластные, богатые и бѣдные, высококультурные и отстаые, гордящіеся блестящею своею исторіею и никогда не игравшіе самостоятельной роли среди другихъ народовъ,—всѣ они, въ большей или меньшей степени, дорожатъ своею народностью, которою поступиться не желаютъ. Самый незначительный народъ не откажется отъ своей національности, ни ради матеріальнаго и политическаго благополучія, ни для просвѣщенія и блестящаго будущаго. Давленіе въ этомъ отношеніи

сильной стороны на слабую всегда вызывает противодѣйствіе, тѣмъ болѣе упорное, чѣмъ сильнѣе давленіе. Какъ отчаянно даже малыя народности борются за существованіе, мы видѣли недавно на Балканахъ. Не одно только опасеніе за свою участь въ случаѣ утери народности заставляетъ народы отстаивать ее, а скорѣе инстинктивная вѣра въ лучшее будущее родного племени при тѣхъ условіяхъ и съ тѣмъ языкомъ, тѣми обычаями, тою культурою и направленіемъ, въ которыхъ оно сплотилось, жило и росло.

Поглощеніе чуждыхъ народностей другими скорѣе было возможно въ древнія, некультурныя времена, когда разоренный войнами, безпомощный и приниженный, или же развращенный, вырождающійся народъ, не находилъ въ себѣ достаточно силы для сопротивленія волѣ народа, болѣе сильнаго и самобытнаго, который его побѣдилъ.

Ассимиляція въ наше время просвѣщенныхъ уже, до известной степени, народностей врядъ ли возможна. Если Англія завоевала бурскія республики; если въ 18-мъ столѣтіи раздѣлена была Польша и до того еще Австрією пріобщены были къ нѣмецкому союзу славянскіе народы Галиціи, Богеміи, Штиріи, Каринтіи и др. австрійскихъ земель, подвергавшіеся въ теченіе болѣе двухъ вѣковъ сильнѣйшей германизации; если чуждыхъ пять столѣтій подъ турецкимъ игомъ безнадежно страдали южные славяне; если, несмотря на это, ни одинъ изъ этихъ народовъ не лишился національныхъ своихъ особенностей: то подобное насильственное поглощеніе чуждыхъ народностей въ настоящемъ надо признать неосуществимымъ. Насколько немислимо въ будущемъ исполнѣ независимое политическое существованіе маленькихъ народовъ, настолько же безразсудной нужно признать политику насильственнаго пріуподобленія чужихъ народностей. Малые народы сами будутъ искать опоры у крупныхъ государственныхъ единицъ и привяжутся къ нимъ, если ихъ не стѣснятъ въ ихъ народномъ бытѣ. Въ примиреніи малыхъ народовъ съ существованіемъ въ составѣ крупныхъ державъ обѣ стороны заинтересованы одинаково. Какъ великая міровая держава не можетъ обойтись безъ инородныхъ народностей, такъ эти послѣднія не могутъ существовать безъ первой. Удачное сочетаніе принципа великодержавной государственности, съ доброжелательнымъ отношеніемъ къ второстепеннымъ народностямъ—исполнѣ возможно, при здоровомъ возрѣніи на вещи, отнюдь не допуская сепаратизма или вообще противной духу или интересамъ государства агитации.

Съ націонализмомъ инородцевъ надо считаться, какъ государственнѣмъ дѣятелямъ великихъ странъ вообще, такъ и офицерскому составу великихъ армій, насчитывающихъ въ своихъ рядахъ значительный процентъ инороднаго элемента. Чего ради не побоятся идти на смерть въ рядахъ армій, сражающейся за нѣмецкіе интересы, напримѣръ, австрійскій славянинъ, воспитанный не въ принципахъ искренняго австрійскаго патріотизма, а въ гоненіяхъ, среди преслѣдованій славянской національности и вызванныхъ этимъ чувствахъ сенаратизма? Достаточно ли благонадеженъ будетъ солдатъ польской, литовской, татарской національности и, если, вообще, въ данной странѣ чувство народное будетъ подвергаться гоненію?

Счастье и благополучіе народовъ, подчиненныхъ другимъ, зависитъ отъ отношенія къ нимъ высшей власти; но отъ этого отношенія зависитъ также настроеніе и духъ массы инородныхъ солдатъ любой армій, а этотъ духъ для интересовъ армій не можетъ быть безразличенъ.

Между тѣмъ, какъ въ теоріи человѣчество осуждаетъ грубый національный эгоизмъ, народы все болѣе индивидуализируютъ свои культурныя и экономическія стремленія и ополчаются противъ сосѣдей. Опираясь на огромныя военныя силы, удвоенныя и утроенныя еще военными договорами, заключенными съ другими державами, они рѣзко выдвигаютъ свои интересы въ ущербъ чужимъ. Цинично люди мечтаютъ о примиреніи, обобщеніи этихъ интересовъ и о поднятіи благополучія человѣчества мирнымъ путемъ: народы добиваются его, бродя въ потокахъ крови, и не видно изъ этого выхода...

И не только наружно, но и внутри каждаго народа происходитъ постоянная борьба за власть и руководство. Всевозможные отбѣнки общественнаго мнѣнія, до самыхъ уродливыхъ включительно, имѣютъ своихъ представителей въ современномъ обществѣ. Самоотверженный горячій патріотизмъ однихъ, рядомъ съ особеннымъ политическимъ инстинктомъ другихъ, разнообразными заблужденіями и личными видами остальныхъ, образуетъ множество противныхъ другъ другу партій, которыя, расходясь все больше во мнѣніяхъ и облекая свои стремленія въ форму соблазнительныхъ для многихъ новыхъ доктринъ, все больше отчуждаются, не только другъ отъ друга,

но и отъ той общей цѣли, которая можетъ быть только одна и которая называется общею пользою.

Партійность и рознь—злѣйшій врагъ народовъ. Изъ за этого порока надъ многими изъ нихъ исторія закрыла свои страницы навсегда...

Сила въ единеніи, единодушїи, въ сильномъ, безстрашномъ союзѣ, въ сплоченіи одушевленныхъ силъ... Это признаетъ даже столь расшатанное, въ своемъ разладѣ, современное человѣчество. Опутанные отовсюду кознями, интригою и опасностями, созданными отчаянною политикою, народы ищутъ союзниковъ и стремятся къ объединенію всѣхъ родственныхъ народностей въ одну общую силу. Забывая старые счеты, сближаются народы, въ виду угрожающей всюду борьбы.

Несмотря на препятствія и тяжкія жертвы, въ 19-мъ вѣкѣ объединилась Италія и началось объединеніе нѣмецкихъ народовъ, но неоконченный процессъ сліянїя германскаго міра сложнѣе и требуетъ продолжительнаго времени. Подходить очередь также и для объединенія славянъ. Напомнило объ этомъ всему свѣту выступленіе и доблесть Балканскаго союза въ войнѣ съ Турціею. Напомнилъ объ этомъ даже и нѣмецкій канцлеръ, громко возвѣстившій о неизбѣжности борьбы со славянскимъ міромъ. Не спроста же глава старѣйшей нѣмецкой династїи высказалъ, что онъ предпочелъ бы быть простымъ нѣмецкимъ солдатомъ, чѣмъ славянскимъ государемъ; и не менѣе знаменательны, наконецъ, переданныя недавно французкой печатью слова одной очень высокопоставленной особы въ Германїи, публично выразившейся, будто «Германія должна еще завоевать себѣ подобающее ей мѣсто на земномъ шарѣ».

На самомъ-ли дѣлѣ существуетъ, какъ важный политическій факторъ, такъ называемый славянскій вопросъ, о которомъ такъ много пишутъ и говорятъ въ Европѣ? Если же существуетъ, то дѣйствительно-ли онъ представляетъ такую опасность для политическаго равновѣсія Европы, какъ это многіе утверждаютъ?

Для насъ, русскихъ, это вопросъ любопытный. Для насъ не можетъ быть безразлично близкое знакомство съ зарубежнымъ славянскимъ міромъ, уже въ виду великаго значенія для славянъ Россїи. Хотя западные славяне пока еще мало имѣютъ общаго съ Россїею, но кто знаетъ какъ обстоятельства сложатся въ будущемъ? Со своей стороны, западные славяне никогда не забывали о Россїи и даже на ратномъ полѣ изрѣдка братались съ нею. Въ битвѣ подъ

Грюнвальдомъ, въ 1410 году, западные славяне имѣли своихъ представителей и послѣ гуситскихъ войнъ, во 2 половинѣ 15-го столѣтія, доблестныя гуситскія войска являлись и въ Литву и въ Малоросію, гдѣ казаки переняли у нихъ военную организацію, тактическіе приемы и уставы. И въ другихъ войнахъ, имѣвшихъ значеніе для славянства, какъ, напримѣръ, въ послѣдней Русско-турецкой войнѣ, западные славяне участвовали, хотя бы въ качествѣ добровольцевъ.

По мѣткому выраженію президента Пуанкаре ²⁾, *цѣна сближенія и дружбы народовъ* (а слѣдовательно и славянская дружба съ Россіею), *опредѣляется суммой матеріальныхъ и моральныхъ ихъ силъ, т.-е. развитіемъ не только сухопутныхъ и морскихъ боевыхъ силъ, но въ особенности политическимъ илѣ символамъ вѣры и единствомъ національнаго чувства, составляющими величіе, славу и безсмертіе народовъ.*

Кто близко знакомъ съ политической жизнью и литературой нашихъ западныхъ сосѣдей, тотъ знаетъ, что, начиная съ середины прошлаго столѣтія, врядъ ли другой вопросъ такъ волновалъ страны, этнографически соприкасающіяся съ западными и южными славянами, какъ славянскій вопросъ. Для котораго тамъ придумали терминъ «панславизма». Это политическій призракъ... А между тѣмъ, если на Западѣ недостаточно знаютъ и своихъ мѣстныхъ славянъ, съ которыми близко ихъ связываетъ исторія цѣлыхъ тринадцати вѣковъ, тамъ почти вовсе не знаютъ восточныхъ славянъ (русскихъ), которыхъ болѣе всего они связываютъ съ представленіемъ о панславизмѣ. Дѣло въ томъ, что, по обычному на Западѣ представленію, великая Россія—это сказочная восточная страна, которая всячески манитъ къ себѣ всѣхъ другихъ славянъ, льнувшихъ къ ней, какъ планеты къ солнцу. Представленіе-же о ихъ сліянніи—это именно есть ненавистное для нихъ привидѣніе панславизма.

Однако, на Западѣ и не подозрѣваютъ, какъ мало еще славяне сами знаютъ и цѣнятъ другъ друга и какъ мало повинна именно Русь въ приписываемомъ ей, недоброжелателями ея, объединительномъ стремленіи славянъ.

Какимъ-же представляется, на самомъ дѣлѣ, положеніе современнаго славянскаго міра?

Если принять во вниманіе обычное, нормальное увеличеніе

²⁾ Взято изъ рѣчи, сказанной имъ по возвращеніи изъ Россіи во Францію, въ 1911 году.

населенія, то можно предположить, что въ настоящее время въ Россіи живетъ около 118,25 милліоновъ славянъ, а именно: 71,28 м. великороссовъ, 29,16 малороссовъ, 7,56 бѣлоруссовъ, 10 милліоновъ поляковъ и $\frac{1}{4}$ милл. остальныхъ славянъ (болгаръ, сербовъ, чеховъ и пр.).

Въ Австро-Венгріи, по тому-же приблизительному разсчету, имѣется около 29 милліоновъ славянъ; въ томъ числѣ: 11 $\frac{1}{2}$ милл. чеховъ, моравовъ и словаковъ, 5 милліоновъ мало- и угроруссовъ, 5 м. сербо-хорватовъ, 4 $\frac{3}{4}$ м. поляковъ и 2 $\frac{3}{4}$ м. словинцевъ.

Въ Пруссіи (бывшей, когда-то, въ началѣ своей исторіи, нѣмецкой колоніею среди славянскихъ земель) и въ прочей Германіи, по послѣднимъ свѣдѣніямъ нѣмецкаго «статистическаго ежегодника» къ 1 декабря 1910 г., считали 3,5 милл. поляковъ: полугерманизованныхъ поляковъ, признающихъ своимъ роднымъ языкомъ нѣмецкій и польскій—201 тысяча чел.; далѣе болѣе 203 тысячъ мазуровъ и 109 тысячъ кашубовъ. Кромѣ упомянутыхъ народностей польской группы, насчитывающей, за отчисленіемъ 101 тысячи чел. иностранныхъ подданныхъ, около 3,9 милліоновъ, въ Германіи живетъ 107,4 тысячъ чеховъ, 64,7 тысячъ вендовъ (сербовъ-лужичанъ), 13,2 тысячъ русскихъ и въ Саксоніи около 100 тысячъ лужичанъ, а всего въ Германіи около 4,2 милліоновъ славянъ.

На Балканскомъ полуостровѣ, въ новыхъ уже границахъ союзныхъ государствъ, можно считать: въ Болгаріи 4,4 милл. коренныхъ жителей и 2,2 милл. вновь приобрѣтенныхъ, а въ Сербіи и Черногоріи 3,2 милл. коренныхъ и 1,2 милл. приобрѣтенныхъ послѣ войны, что составитъ всего 11 милліоновъ славянъ (т.-е. 6,6 болгаръ и 4,4 сербовъ)³⁾.

Во всѣхъ прочихъ государствахъ Европы живетъ около 320 тысячъ славянъ (больше всего въ Румыніи, Италиі, Греціи, Франціи); въ Америкѣ же и прочихъ частяхъ свѣта—не менѣе 600 тысячъ славянъ.

Такимъ образомъ, всѣхъ славянъ приблизительно 163 милліона; изъ нихъ проживаетъ въ Россіи 118,25 м. и внѣ Россіи 45,1 м. душъ.

³⁾ Эти цифры послѣ второй балканской войны измѣнились въ пользу Сербіи и Греціи.

Какъ же относятся разные славянскіе народы къ національной идеѣ вообще и къ идеѣ славянскаго объединенія въ особенности?

Интересъ Россіи къ славянамъ выразился еще призывомъ къ нимъ императора Петра I, въ 1711 году, затѣмъ горячимъ участіемъ къ славянству многихъ изъ его преемниковъ и, въ особенности, цѣлымъ рядомъ походовъ противъ Турціи, завершившихся освобождительною войною 1877 года. Южно-славянскіе и прочіе христіанскіе народы были освобождены отъ позорнаго турецкаго ига Россіей, пожертвовавшей для нихъ столь многимъ... Неудивительно, если среди русскихъ военныхъ, всѣхъ степеней, славянская идея всегда насчитывала много приверженцевъ. Но немногіе увлекались ею такъ, какъ генералъ М. Д. Скобелевъ. Въ своихъ рѣчахъ, проносимыхъ передъ нашими офицерами и потомъ за границу, онъ нерѣдко выходилъ за предѣлы политической сдержанности, открыто нападая на нѣмцевъ и Германію. Это обстоятельство создало даже легенду, будто онъ былъ отравленъ 26 іюня 1882 года.

Во время турецкихъ походовъ и, въ особенности, въ Сербско-турецкую войну 1876 и послѣдовавшую затѣмъ Русско-турецкую кампанію 1877—1878 г.г., симпатіи Россіи къ турецкимъ славянамъ выражались общимъ порывомъ одушевленія и горячими манифестаціями всего русскаго народа, крупными жертвованіями въ пользу славянъ, отправкою русскихъ добровольцевъ въ Сербію и, наконецъ, упомянутой войною и освобожденіемъ славянъ.

Чрезвычайно важное историческое значеніе, для идеи славянской солидарности, имѣетъ послѣдняя Высочайшая телеграмма къ монархамъ Болгаріи и Сербіи, отправленная въ то время, когда обѣ эти державы готовились къ «братоубійственной войнѣ».

Но, къ сожалѣнію, давнія и испытанныя симпатіи Россіи и русскихъ къ южнымъ славянамъ часто омрачаются неровнымъ настроеніемъ этихъ послѣднихъ, вытекающимъ изъ подстрекательствъ враговъ славянъ противъ Россіи.

Что-же касается отношеній русскихъ къ остальнымъ западнымъ славянамъ (за исключеніемъ поляковъ), то, за небольшими исключеніями, русскіе менѣе съ ними сносились, чѣмъ съ южными славянами, и мало ихъ знали. За изъятіемъ единичныхъ случаевъ, попытокъ къ сближенію съ ними не было. Официальныхъ сношеній съ ними, разумѣется, быть не могло, если не считать, напр., приѣма ихъ представителей на этнографической выставкѣ въ Москвѣ или

учрежденія, въ свое время, въ г. Дрезденѣ бывшей учительской семинаріи для западныхъ славянъ и сношеній нѣкоторыхъ государственныхъ и общественныхъ нашихъ дѣятелей съ славянскими учеными, которымъ иногда были жалуеты русскіе ордена.

Болѣе или менѣе сердечныя отношенія съ западными славянами и въ особенности съ чехами изрѣдка поддерживали наши славянофилы, но небольшой ихъ кружокъ имѣлъ мало вліянія на широкіе круги русскаго народа. Многіе считали ихъ ретроgrадами, ненавистниками просвѣщеннаго Запада, стремящимися къ грубой старинѣ. Это, однако, несправедливо. Вначалѣ они руководствовались національной идеею и соображеніями, вытекающими изъ движенія среди турецкихъ и австрійскихъ славянъ, подвергаясь, впрочемъ: вліянію нѣмецкой философіи. Въ 40-хъ годахъ они разошлись съ западниками, принявъ болѣе консервативное направленіе; послѣ революціоннаго движенія 1848 г. стали на одностороннюю точку зрѣнія, что Западъ гніеть и Австрія погибла; девизомъ ихъ было, православіе, самодержавіе и народность. Рельефно опредѣлили теорію славянофиловъ Данилевскій, въ своей книгѣ «Россія и Европа», установивъ теорію неизмѣнныхъ культурно-историческихъ типовъ, изъ которыхъ выше всѣхъ поставилъ славянскій типъ съ духовнымъ направленіемъ, рѣзко противоположнымъ германскому Западу.

Во время славянскаго движенія 1875 года, Турецкой войны 1877 г. и послѣдней Балканской войны, славянскія благотворительныя общества развили большую дѣятельность въ пользу славянъ.

Въ послѣднее время симпатіи славянофиловъ сосредоточиваются почти исключительно только на славянскихъ народахъ православнаго вѣроисповѣданія, т.-е. на болгарахъ, сербахъ, черногорцахъ и галиційскихъ малороссахъ, между тѣмъ какъ отъ западныхъ славянъ (чеховъ, хорватовъ, словинцевъ) выдающіеся дѣятели этого лагеря отворачиваются, упрекая ихъ въ тяготѣніи къ Риму, къ Австріи, къ польской идеѣ и къ полякамъ и въ равнодушіи къ православной Россіи. Это ошибка, свидѣтельствующая о неполномъ пониманіи настроенія западныхъ славянъ и о слишкомъ одностороннемъ воззрѣніи на общеславянскіе интересы. Если бы дѣятели германскаго объединенія придавали такое-же значеніе вѣроисповѣднымъ различіямъ, какъ наши славянофилы, то великой Германіи вовсе бы не было, такъ какъ нѣмецко-католическій югъ никогда бы не слился съ лютеранскимъ сѣверомъ. Нѣмецкіе-же натріоты, безъ различія

въроисповѣданій, разсуждали иначе: у нихъ общегерманскіе интересы сводились къ одному, а въроисповѣдные вопросы совершенно къ другому предмету. Борясь за первые, они не затрагивали вторыхъ и съ твердою увѣренностью клали основаніе для будущаго величія общей своей родины, между тѣмъ какъ въроисповѣданіе они считали дѣломъ совѣсти каждой отдѣльной личности.

А. Червинка.

(Продолженіе слѣдуетъ).

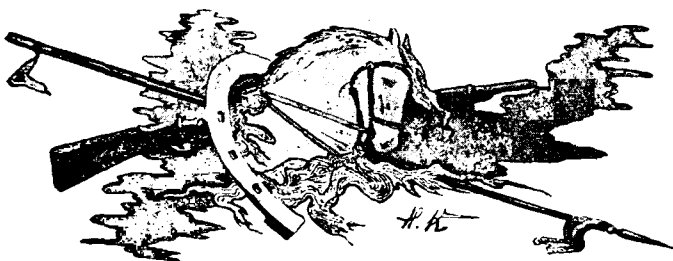



Къ вопросу о воспитаніи и обученіи солдата.

(Окончаніе)¹⁾.



Нравственное воспитаніе солдата.

То, что въ обыденной жизни называется нравственнымъ воспитаніемъ, по своему существу распадается на: 1) воспитаніе нравственныхъ чувствъ и 2) воспитаніе воли.

Воспитаніе нравственныхъ чувствъ.

Основнымъ является чувство служебнаго долга, которое должно быть развито до самозабвенія, до готовности, во имя его, съ радостью жертвовать своею жизнью.

Задаваясь цѣлью развить опредѣленные нравственные чувства, всегда слѣдуетъ помнить, что *чувству обучить нельзя, что оно можетъ быть только воспитано.*

Человѣкъ можетъ выучить наизусть цѣлый кодексъ нравственности и отъ этого не станетъ нравственнѣе.

Чувство воспитывается иск.почти исключительно путемъ переживанія: чѣмъ чаще и чѣмъ длительнѣе мы переживаемъ какое-нибудь чувство, тѣмъ легче оно въ насъ возникаетъ и тѣмъ сильнѣе проявляется, и весь вопросъ воспитанія нравственныхъ чувствъ сводится къ тому, чтобы вызывать переживаніе желательныхъ чувствъ. А это можно

¹⁾ См. «Военный Сборникъ». № 1.

сдѣлать только путемъ внушенія этого чувства, вызывая рядъ представленийъ уже связанныхъ съ даннымъ чувствомъ.

Однимъ изъ психическихъ свойствъ человѣка является стремленіе придти въ то же душевное состояніе, въ которомъ находятся окружающіе люди (психическое вліяніе толпы), особенно если они вліяютъ своимъ авторитетомъ — авторитетомъ болѣе сильной нравственно личности, авторитетомъ знанія или умѣнія, авторитетомъ власти (психическое вліяніе отдѣльной личности). Къ этому свойству внушаемости присоединяется второе уже болѣе физиологическое свойство — «подражательность». Невольно, хотя бы и въ очень отраженномъ видѣ, подражая внѣшнимъ иризнакамъ проявленія у другого лица чувства, человѣкъ подготавливаетъ почву для возникновенія у него, путемъ внушенія, того же самаго чувства.

Сплоченная, нравственно воспитанная часть быстро ассимилируетъ въ нравственномъ отношеніи своихъ новобранцевъ; проявленіе офицерами части чувствъ, желательныхъ для солдата, вызоветъ проявленіе этихъ чувствъ и въ душахъ солдатъ.

Изъ психологіи мы знаемъ, что каждое воспріятіе непременно сопровождается чувственнымъ тономъ; эти тона, суммируясь, могутъ нарости въ чувство. Если офицеръ, говоря съ солдатами о проявленіи какого-нибудь чувства, испытываетъ самъ въ это время подъемъ этого чувства, то и вся его рѣчь, каждое произносимое имъ слово будутъ сопровождаться соотвѣтственнымъ этому чувству чувственнымъ тономъ, который, нарастая въ душѣ его слушателей, вызоветъ у нихъ возникновеніе того же чувства.

Возникновеніе чувства вызывается непосредственно живымъ примѣромъ, живой рѣчью и произведеніями искусства, проникнутыми соотвѣтственнымъ чувствомъ. Художественное изображеніе чувствъ въ произведеніяхъ музыки, живописи и скульптуры непосредственно вызываетъ возникновеніе соотвѣтственныхъ чувствъ.

Нехудожественныя изображенія не дѣйствуютъ непосредственно, но могутъ дѣйствовать при посредствѣ вызываемаго ряда представленийъ, сопровождаемыхъ опредѣленнымъ чувственнымъ тономъ; лубочное изображеніе какого-нибудь геройскаго подвига, само по себѣ, не вызываетъ никакихъ чувствъ; оно лишь напоминаетъ о совершенномъ подвигѣ и вызываетъ рядъ представленийъ, окрашенныхъ опредѣленнымъ чувственнымъ тономъ; эти тона, какъ мы уже говорили, могутъ нарости въ чувство.

Чтеніе произведенія, проникнутаго какимъ-нибудь чувствомъ, тоже вызываетъ возникновеніе этого чувства; при этомъ, чѣмъ про-

изведеніе художественнаго. тѣмъ большее дѣйствіе оно оказываетъ на читателя.

Но чтеніе про себя всегда дѣйствуетъ только черезъ посредство чувственныхъ тоновъ, сопряженныхъ съ вызываемыми чтеніемъ представленіями. Въ виду этого чтеніе про себя, въ отношеніи вызова чувства, какъ бы талантливо ни было произведеніе, не можетъ замѣнить самой безыскусственной рѣчи, но сказанной отъ сердца человѣкомъ, который самъ испытываетъ данное чувство. Иное дѣло чтеніе вслухъ, въ томъ случаѣ, если у читающаго у самого зарождается чувство; даже при чтеніи по складамъ; если же онъ, при наличности чувства, къ тому же читаетъ хорошо и красиво, то можетъ довести вызываемое произведеніемъ чувство до высокой степени напряженности.

Возникновеніе желательныхъ чувствъ облегчается и подавленіемъ нежелательныхъ, противоположныхъ первымъ, чувствъ. Средствами для подавленія являются: 1) внушеніе грѣховности, позорности этихъ чувствъ и 2) укрѣпленіе прочной связи между обнаруженіемъ такихъ чувствъ съ непріятными послѣдствіями. осужденіемъ, насмѣшкой, взысканіемъ.

Воспитаніе воли.

Воля—это активная душевная способность человѣка и можетъ быть развиваема путемъ упражненія.

Каждое воспріятіе заключаетъ въ себѣ и активный элементъ стремленія къ опредѣленной реакціи на данное воспріятіе. Эти стремленія, нѣсколько видоизмѣняясь общимъ душевнымъ настроеніемъ, порождаютъ желанія. Если бы у человѣка не было воли, то онъ подчинялся бы каждому своему желанію, даже такому, которое не соотвѣтствовало бы его духовной личности: всѣ его поступки, всѣ его мысли и даже чувства зависѣли бы отъ получаемыхъ имъ воспріятій. Воля—это активное проявленіе духовной личности, это проявленіе стремленія духовной личности къ самосохраненію. Чѣмъ духовная личность цѣльнѣе, чѣмъ она сильнѣе развита, тѣмъ сильнѣе будетъ ея активная способность, тѣмъ сильнѣе будетъ ея воля. Развивая духовную личность человѣка, мы развиваемъ и его волю.

Духовная личность человѣка слагается изъ всѣхъ присущихъ данному человѣку духовныхъ качествъ, т.-е. религиозныхъ и нравственныхъ чувствъ. Развивая и укрѣпляя ихъ, мы развиваемъ и укрѣпляемъ и волю.

Воля дѣйствуетъ прежде всего путемъ угнетенія возникающихъ беспорядочныхъ желаній и зарождающихся беспорядочныхъ чувствъ.

Разумная дисциплина, предъявляющая строгія, но постоянныя и справедливыя требованія, содѣйствуетъ угнетенію беспорядочныхъ чувствъ и желаній и упражняетъ волю въ производствѣ этого угнетенія. Беспорядочная требовательность, не основанная на неизмѣнныхъ принципахъ и нормахъ, не дающая твердыхъ руководящихъ началъ, несправедливость и грубость, наоборотъ, угнетающе дѣйствуютъ на волевою способность, воспитываютъ души рабскія, неспособныя къ стойкому волевому напряженію, легко поддающіяся случайнымъ внѣшнимъ импульсамъ. Всякое напряжение воли, заставляющее побороть возникшее нежелательное чувство (страхъ, лѣнь, гнѣвъ и т. п.), укрѣпляетъ волевою способность. При правильной постановкѣ взаимныхъ отношеній между начальниками и подчиненными, условія для развитія у солдатъ волевой способности весьма благоприятны.

Подводя итоги сказанному, *желательно*:

1) Обратитъ особое вниманіе на выработку выносливости и профессиональной ловкости (преодоленіе естественныхъ и искусственныхъ препятствій). 2) Веденіе занятій въ условіяхъ еще болѣе приближающихся къ дѣйствительнымъ условіямъ военного времени. 3) Введеніе въ занятія особыхъ упражненій по развитію профессиональнаго вниманія и профессиональной находчивости. 4) Наиболѣе важно обратитъ исключительное вниманіе на нравственное воспитаніе солдатъ, т.-е. на воспитаніе ихъ чувствъ и воли.

Къ нравственнымъ силамъ надо причислить и выносливость, которая въ значительной степени находится въ зависимости отъ силъ моральныхъ (мощный духъ укрѣпляетъ и ослабѣвшее тѣло).

Въ наше время миллионныхъ армій, семидневныхъ и болѣе боевых, внѣ сомнѣнія, побѣждать будетъ тотъ, кто болѣе силенъ духомъ, кто болѣе выносливъ, тѣмъ болѣе, что стратегія, тактика, выучка войскъ и совершенство техническихъ боевыхъ средствъ во всѣхъ арміяхъ первоклассныхъ государствъ стоятъ приблизительно на одной высотѣ.

М. Житъ.





ВОЙСКОВЫЕ МУЗЕИ ТРЕЗВОСТИ.

(Окончаніе *).

Отдѣлъ второй.

Врачебныя показанія къ борьбѣ съ пьянствомъ, чахоткой (туберкулезомъ) и «дурною болѣзною» (сифилисомъ, венерическими заболѣваніями). Вредъ отъ куренія табаку и опія.

I. Алкоголизмъ.

1) «Антиалкогольныя таблицы по плану профессора Нв. Догеля» (печ. по расп. Казанскаго учебно-окружнаго управления. Казань. ²⁰); четыре таблицы (Б. л.), I—III таблицы въ краскахъ (цѣна 2 рубля).

Таблица 1-я. Заболѣванія внутреннихъ органовъ челоѣка подъ вліяніемъ спиртныхъ напитковъ (11 рис.)—желудокъ и печень.²

Таблица 2-я (12 рис.). Тоже заглавіе: почки, сердце, мозгъ.

*) См. Военный Сборникъ: № 1.

²⁰) Выписывать можно чрезъ Казанское общество трезвости (предѣдатель А. Т. Соловьевъ).

Таблица 3-я. Измѣненія крови и нервной системы, подѣ влияніемъ спиртныхъ напитковъ (4 рис.) и измѣненія сердца и нервной системы, подѣ влияніемъ никотина (ядъ табака) (10 рис.).

Таблица 4-я (черная). Вліяніе спиртныхъ напитковъ на человѣка (1 рис. и 1 табл.) и на животныхъ (собаки, голубей и рыбы)²¹).

При полной научности, эти таблицы болѣе другихъ доступны пониманію малоразвитого человѣка.

2) Народная картина: «Вино—страшный ядъ» (Б. л., въ краскахъ, т-ва П. Д. Сытина, Москва, Никольская ул.; ц. 20 коп.).

Займствована изъ французскаго антапогольнаго изданія: 10 научныхъ тезисовъ при 9 отдѣльныхъ картинкахъ.

3) Пьянство и его послѣдствія» (Б. л., въ двѣ краски, изд. подполковника Болотова. Спб.: цѣна 25 коп.).

Научно-обоснованные доводы наряду съ общепринятымъ взглядомъ на вредъ пьянства.

4) Листовые (М. л.) рисунки изъ прекраснаго альбома (15 фототипій): «Горькіе плоды пьянства» (изд. Алекс.-Невск. общества трезвости, Спб.; цѣна 40 коп.; поразительно дешево):

- а) Лицо человѣка «до пьянства» и «послѣ пьянства».
- б) Лицо «идіота»—ребенка пьяницы и чахоточнаго отъ пьянства.
- в) «Пьянство приводитъ любителя водки въ смиренительный (для умалшенныхъ) домъ».
- г) «Припадокъ *падучей* съ пьяницей».

Цѣль изданія альбома дать трезвеннику возможность видѣть постоянно предъ глазами примѣры того, что творитъ водка, и тѣмъ да воспитываетъ онъ въ себѣ «отвращеніе къ водкѣ».

5) Портреты-рисунки (форматъ кабинетной фотографической карточки) дѣтей алкоголиковъ—больныхъ, идіотовъ, эпилептиковъ, уродовъ—всего шесть, можно рекомендовать взять изъ книги д-ра А. И. Вержбицкаго: «Объ участіи школы въ борьбѣ съ алкоголизмомъ» (докладъ, 36 стр., 18-го дек. 1909 г. и 2-го янв. 1910 г. въ Педагогическомъ музеѣ военно-учебныхъ заведеній, съ 16 черт., діагр. и иллюстр.); изданіе редакціи журнала «Русская Школа» (Спб. 1910 г.; цѣна *десять* коп.).

Рисунки эти—«человѣческіе документы», фотографіи; они не могутъ не поразить ума посѣтителя музея, хотя бы и мало развитого или прямо «невѣрующаго» въ силу «демона—вина».

Справедливо замѣчаніе извѣстнаго книгоиздателя по борьбѣ съ алкоголизмомъ г. Горбунова-Посадова: «Какъ бы ни спали въ духовномъ

²¹ При признаніи расхода въ 2 рубля на таблицы проф. Догеля значительнымъ—рисунки внутреннихъ органовъ (нормальныхъ и больныхъ) могутъ быть взяты изъ альбома «Эхо» Д. Г. Булгаковскаго (см. ниже; цѣна 5 коп.).

отношеніи родители, они все же *родители*. и когда предъ ихъ глазами развернется то будущее (вплоть до идиотизма и преступности), которое можетъ готовиться ихъ дѣтямъ алкогольнымъ соблазномъ окружающей ихъ среды, въ которой сами родители дѣятельные участники, то у большинства родителей проснется мысль, совесть, чувство»²²⁾. Дай, Боже!

Что касается обычныхъ въ музеяхъ и на выставкахъ разнаго рода таблицъ и схемъ статистическаго (цифроваго) значенія, то мы полагаемъ, что подобныя данныя для большинства посѣтителей войскового музея трезвости, нижнихъ чиновъ, излишни по своей сложности и малой понятности, а между тѣмъ онѣ довольно дороги.

Табличныя свѣдѣнія, приводимыя въ только что указанномъ трудѣ д-ра Вержбицкаго, сравнительно удобопонятны и достаточно интересны даже и для простолюдина, но подобныхъ *печатныхъ* таблицъ въ большомъ видѣ не имѣется. Въ интересахъ дѣла, таблицы изъ книги А. П. Вержбицкаго могутъ быть перечерчены (съ раскраской) офицерами въ формѣ настѣнныхъ таблицъ-плакатовъ. Напримѣръ: 1) *Сколько и какіе напитки содержатъ алкоголя, въ процентахъ*; 2) *идь что пьютъ*; 3) *смертность отъ алкоголя*; 4) *алкоголизмъ и чахотка*; 5) *причины самоубійства въ С.-Петербурѣ*; 6) *алкоголь и тюрьмы*.

«Діаграмма общаго и душевого потребленія вина въ Россіи» издана Постоянною комиссіей по вопросу объ алкоголизмѣ (Спб., Демидовъ пер., 5), при Обществѣ охраненія народнаго здравія; цѣна 1 коп.²³⁾

Діаграммы, въ общемъ, представляютъ интересъ для всѣхъ по своей, такъ сказать, изобразительности—образности цифровыхъ данныхъ, самихъ по себѣ мало говорящихъ воображенію челоуѣка, по ненаглядности. Діаграмма же—это иллюстрація (даже и въ краскахъ) отвлеченныхъ цифровыхъ итоговъ, констатирующихъ тѣ или другіе факты челоуѣческихъ дѣйствій.

Кстати, для неопытныхъ въ составленіи діаграммъ укажемъ простѣйшее наставленіе къ этому полезному занятію въ журналѣ «Трезвая Жизнь» за 1910 г., февраль.

Полезны будутъ для нашего музея таблицы и діаграммы изъ отчетовъ амбулаторіи Спб. Городскаго Попечительства о народной трезвости по «леченію *внушеніемъ* алкоголизма»; напримѣръ.

²²⁾ «Учитель и школа въ борьбѣ съ народнымъ пьянствомъ» (къ русскимъ учителямъ). М. 1912 г., цѣна 15 коп. (80 страницъ).

²³⁾ Для лицъ, интересующихся трактруемыми нами вопросами, каталоги изданій упомянутыхъ комиссій и общества представляются весьма цѣнными; журналъ общества весьма интересенъ, многостороненъ.

отчетъ за 1903—1909 гг. (Спб. 1910) и позднѣйшіе. Указываемыя табличныя свѣдѣнія—въ краскахъ и вполне удобопонятны; они могутъ быть изъяты изъ отчетовъ (книжечекъ) и соединены (но взаимной связи) въ отдѣльныя плакаты-таблицы.

Въ отчетѣ за 1903—1909 гг. двѣнадцать фотографическихъ снимковъ, которые представляютъ живой интересъ для состава ожидаемыхъ посетителей музея. Цѣна книги не обозначена; вѣроятно, выдается бесплатно. Упомянутый «отчетъ» можетъ служить пособіемъ къ учрежденію въ провинціи мѣстъ леченія алкоголиковъ ²⁴).

Не лишней будетъ большая настѣнная таблица: «Смертность, рождаемость и естественный приростъ населенія въ главныхъ европейскихъ государствахъ. 1904—1909 гг.» (изд. Общества врачей въ память Н. П. Прогова, въ Москвѣ, Сущевская, 18; цѣна 1 рубль).

Муляжи—*слѣпки* здоровыхъ и больныхъ органовъ очень дороги. Для случайныхъ бесѣдъ въ музеѣ по анатоміи достаточно имѣть разборную модель «человѣка» (въ 5 таблицахъ), съ объяснительнымъ текстомъ, въ пер.: цѣна 1 руб. 50 коп.; или четыре таблицы (60 × 45 сант.) по анатоміи и физиологіи человѣческаго тѣла С. П. Гречушкина (Москва, изд. Думнова; цѣна 1 руб. 50 коп.). Тоже изданіе Гросманъ и Кнебель, въ Москвѣ (Петровскія линіи, 13); цѣна 1 руб. 50 коп. ²⁵).

II. Чахотка-туберкулезъ.

1) Таблица въ краскахъ и объясненіе: «Чахотка и ея заразительность» (изданіе Гросманъ и Кнебель; М., цѣна 35 коп.).

2) Листокъ «О чахоткѣ» (изданіе Проговскаго общества врачей; М.; цѣна 1 рубль за сотню; 1 коп. за 1 экз.).

3) Натуральный препаратъ: «Убитыя культуры бактерий туберкулеза на питательныхъ средахъ» (въ запаянныхъ пробиркахъ) того же общества врачей (цѣна 1 рубль).

4) Настѣнная таблица (Б. л.): «Статистическія данныя по заболѣваніямъ туберкулезомъ въ Россіи и др. государствахъ» того же Общества врачей (цѣна 40 коп.).

²⁴) Полезна брошюра врача при названныхъ амбулаторіяхъ *А. Мендельсона*: «Психотерапія алкоголизма» (Спб. 1905; цѣна 30 коп.), съ формой опроснаго алкогольнаго листа. Копію его полезно повѣсить въ музеѣ для внутренней молчаливой исповѣди «пьющихъ».

²⁵) Рекомендуемъ каталогъ этой послѣдней фирмы (препаратовъ, моделей, картинъ и пр.) и каталогъ наглядныхъ пособій, изготовляемыхъ мастерской Курскаго губернскаго земства; доступныя цѣны.

Всероссійская лига для борьбы съ туберкулезомъ (Москва, Мясницкій проездъ, 2) выпустила плакаты, съ иллюстраціями— «О чахоткѣ» (цѣна 15 коп., на мѣловой бумагѣ 20 коп.) и выпустила «Тезисы о чахоткѣ» (необходимыя свѣдѣнія для больныхъ и здоровыхъ; цѣна 10 экз.—7 коп.) и нѣкоторые другіе листки. Лига издаетъ научно-общественный журналъ «Туберкулезъ» (цѣна 1 рубль съ пересылкой въ годъ). Въ Россіи ежегодно умираетъ отъ чахотки до 500.000 человекъ. ...Сколько остается семей съ задатками (наслѣдственностью) той же болѣзни?!

По послѣднему подсчету на недавнемъ Съѣздѣ для борьбы съ туберкулезомъ (въ Москвѣ) число заболѣвающихъ чахоткою въ годъ опредѣляется: въ городахъ—300 тыс., а въ деревняхъ свыше 400.000 человекъ. Туберкулезъ перекидывается въ деревню...

III. Сифилисъ—«дурная болѣзнь»—венерическія заболѣванія.

1) «О сифилисѣ» (Ср. л., изданіе Пироговскаго общества врачей; цѣна 1 коп., 50 коп. за 100 л., для раздачи).

2) «Что такое «дурная болѣзнь?» Б. л., въ двѣ краски; изданіе подполковника Болотова, Спб.; цѣна 25 коп.

Подробное, ясное изложеніе признаковъ и развитія болѣзни на мужчинахъ, женщинахъ и дѣтяхъ; указаніе предупредительныхъ мѣръ.

3) Изданія Общества попеченія о народномъ благѣ (г. Рига, Лифл. губ., Мясницкая улица, 4²), по отдѣлу этого общества: «*Борьба съ половыми болѣзнями*». «Наставленія» общія и «для дѣвицъ и женщинъ», въ 8-ю долю листа, для привѣщиванія брошюръ «за уголокъ» (на шнурѣ) къ стѣнѣ; за 100 листовъ—6 руб.; 1 экз. 10 коп.; «Совѣты матерямъ» (въ краскахъ и обложкѣ, съ шелковымъ шнуромъ) за 100 экз. 7 рублей.

4) Прекрасные рисунки (8) въ краскахъ изъ книги П. С. Гулядзе: «Венерическія болѣзни и ихъ послѣдствія» (Варшава, 1907; цѣна 35 коп., въ Военно-книжномъ магазинѣ), выдѣленные изъ книги, могутъ составить «убѣдительнѣйшій» плакатъ и не для однихъ нижнихъ чиновъ... Ужасомъ повѣсть отъ такого плаката.

За семь лѣтъ. (1891—1898) ежегодно заболѣвало нижнихъ чиновъ сифилисомъ отъ 33, 35% до 42, 78% отъ общаго числа всѣхъ вообще заболѣвавшихъ въ отчетные годы! (стр. 6).

IV. Табакокуреніе.

Здѣсь можетъ быть повторена изъ перваго отдѣла таблица III-я профессора Догеля: «Измѣненія сердца и нервной си-

стемы подъ вліяніемъ никотина—яда табака» или взяты для составленія плаката рисунки изъ прекрасной его же книжки: «Табакъ, какъ прихоть и несчастье человѣка» (Казань; цѣна 30 коп.).

Въ предисловіи къ 5-му изданію названной книги сказано: «Всякій человѣкъ, нежелающій, хотя бы и медленно, отравляться и желающій содѣйствовать уменьшенію пожаровъ въ селахъ и городахъ своей родины ²⁶⁾, долженъ рѣшительно отказаться отъ куренія табаку. Вотъ цѣль, какъ 1-го, такъ и 5-го изданія книги:»

Не лишнимъ считаемъ привести, для составленія, быть можетъ, къѣмъ нибудъ плаката, сердечныя слова «какъ къ военной, такъ и невоенной молодежи» В. Лишева («Русскій Инвалидъ» 1901 г., № 207):

«Дѣти, юноши, не курите! Малыя усилія малыхъ людей дѣлаютъ большое дѣло, малая побѣда надъ собою и своими желаніями ведетъ къ большой побѣдѣ: служите Царю и отечеству всеѣмъ своимъ существомъ и при каждомъ своемъ дѣйствіи, особенно повторяющемся, подумайте, хорошій или дурной примѣръ вносите вы въ среду своихъ и низшихъ васъ и на всякое свое дѣйствіе смотрите шире и съ точки зрѣнія патриотизма, и съ точки зрѣнія государственности. Могущій вмѣстить—да вмѣстить!»

Вотъ и другое указаніе В. Лишева, тоже готовый плакатъ:

«Куреніе вноситъ въ ряды нашей арміи много болѣзней, много болѣзненности и вноситъ неестественную, ненужную привычку, увеличиваетъ потребности солдата, дѣлаетъ его болѣе разслабленнымъ, а значитъ ухудшаетъ солдата, который уходя со службы приноситъ въ свою семью вредную всеѣмъ, дорогую, разорительную привычку, отнимающую необходимое отъ семьи» ²⁷⁾.

Что касается куренія опиума, то уже нѣсколько лѣтъ держатся слухи о томъ, что *она* входитъ въ привычку среди даже русскаго простонародья «на новыхъ мѣстахъ», на нашемъ Дальнемъ Востокѣ... Почти на дняхъ въ «Новомъ Времени» сообщались по этому поводу грозныя свѣдѣнія.

Указаніе на вредъ опиума, какъ наркотика, вполнѣ желательно, но на русскомъ языкѣ нѣтъ къ этому пособій; да и въ европейской литературѣ, кажется, ничего нѣтъ популярнаго. А надо подумать ²⁸⁾.

²⁶⁾ Въ Россіи ежегодно пожары обходятся въ 500.000.000 рублей.

²⁷⁾ Одинъ Петербургъ ежегодно выкуриваетъ, *обращаетъ въ дымъ*, до 18.000.000 рублей.

²⁸⁾ Мы имѣемъ серію китайскихъ картинокъ; не пожелаетъ ли кто нибудъ выработать по нимъ подходящее?

Отдѣлъ третій.

Показаніе гибельныхъ послѣдствій пьянства и разврата для человѣка, его семьи, окружающихъ и для арміи.

Многіе соотвѣтственные плакаты, указанные для перваго отдѣла, могутъ быть подѣлены, въ зависимости отъ удобства расположенія коллекцій въ помещеніи музея по отдѣламъ, между первымъ и настоящимъ третьимъ отдѣлами.

Новыми экспонатами представляются:

1) Народныя картины.

а) «Пьянство есть корень всякаго зла», 8 отдѣльныхъ картинокъ (Б. л.; литогр. И. А. Морозова, М.; цѣна 15 коп.).

б) «Отчего погибъ Иванъ», 5 отдѣльныхъ картинокъ (Б. л.; товарищества И. Д. Сытина, М.; цѣна 10 коп.), или та же картина (Ср. л.) въ изданіи литогр. И. А. Морозова (цѣна 10 коп.).

в) «Отчего погибла Акулина», 5 отдѣльныхъ картинокъ (Ср. л.; литогр. И. А. Морозова, М.; цѣна 10 коп.).

г) «Первый винокуръ или какъ чертенокъ краешку хлѣба заработалъ», 14 отдѣльныхъ картинокъ (Б. л., товарищества И. Д. Сытина, М.; цѣна 15 коп.).

д) «Хмель—вино», 6 отдѣльныхъ картинокъ (Ср. л., литогр. И. А. Морозова, М.; цѣна 10 коп.).

е) «Кабатчикъ и винное зеріе», 5 отдѣльныхъ картинокъ (М. л., литогр. И. А. Морозова, М.; цѣна 8 коп.).

ж) «Откупщикъ и сапожникъ», 6 отдѣльныхъ картинокъ (М. л., литогр. И. А. Морозова, М.; цѣна 8 коп.).

2) Картины изъ альбомовъ, составленныхъ Д. Г. Булгаковскимъ.

Первый альбомъ: «Эхо»—«Пьянство и его послѣдствія», иллюстраціи (I—XXV листовъ—М. л. ²⁹) изъ жизни людей, преданныхъ пьянству (допущена Министерствомъ Народнаго Просвѣщенія въ учит. библиот.); посвящена Его Высочеству Принцу Александру Петровичу Ольденбургскому, председателю комитета Спб. Городскаго Попечительства о народной трезвости (изданіе А. Д. Ступина, Москва, Никольская улица, рядомъ съ ремесленной управой; цѣна 50 коп., съ пересылкой 75 коп.).

Всѣ картины этого альбома имѣются на двухъ большихъ листахъ для *вытискиванія на стѣну*, по указанной цѣнѣ: наклеенныя на холстъ—1 руб. 25 коп., съ пересылкой—1 руб. 65 коп.

Картины очень хороши *по замыслу и исполненію*; не забыты и весьма характерно зарисованы „бытовые сцены“ изъ солдатской жизни: 1) *Буйство нижняго чина въ трактирѣ* (л. X); 2) *Проматываніе на вино казенныхъ вещей* (л. XI) и 3) *Лишеніе нижняго чина нашивокъ* (л. XII).

Останавливаетъ на себѣ вниманіе по глубинѣ мысли предисловіе: „Къ больнымъ и здоровымъ“; издано оно и отдѣльно—въ видѣ плаката.

²⁹) Двѣ таблицы—«Внутренности человѣка»—въ краскахъ.

Да сбудется пожеланіе составителя альбома, чтобы польза отъ его труда *этомъ* докатилась повсюду на благо народа.

Второй альбомъ — тоже картины „Изъ жизни людей, преданныхъ пьянству“: „Горе-Злосчастье“; онъ составляетъ *продолженіе* перваго альбома „Эхо“, вѣрнѣе сказать, „дополненіе“; I—XXII листы (М. л.) (Спб., 1906); ц. 50 к. Складъ въ Спб., Кирилловская ул. 14.

Очень содержательно предисловіе и къ этому альбому.

Задача общихъ предисловіій: „возстановить и укрѣпить волю пьющаго чловѣка“.

При приобрѣтеніи двухъ-трехъ экземпляровъ каждаго альбома представится возможность картины, по ихъ разностороннему значенію, размѣстить въ двухъ-трехъ отдѣлахъ музея и тѣмъ наиболѣе, скажемъ, жуткіе моменты—явленія и послѣдствія пьянства—особо подчеркнуть въ памяти обозрѣвателя. Такъ, напримѣръ, изъ втораго альбома—за душу хватающія картины *о спаиваніи виномъ дѣтей*³⁰ вполне умѣстно помѣстить въ IV-мъ отдѣлѣ—Народное здравіе, Охрана материнства и младенчества.

3) «Горькіе плоды пьянства»—альбомъ рисунковъ (15), изображающихъ вредъ пьянства (in 4^o gr.); изданіе Александроневскаго общества трезвости (Спб.); цѣна 40 коп.

Вполнѣ художественный альбомъ: въ цѣломъ—это кипсекъ, а въ отдѣльности каждая картина глубока, содержательна и назидательна до неотразимости и, конечно, сослужитъ пользу при украшеніи музея, по всѣмъ его отдѣламъ.

4) Изъ рисунковъ (9-ти) брошюры Д. Г. Булгаковскаго: «До чего доводитъ пьянство» (ц. 15 к.) можно составить интересный плакатъ; тоже и по его же брошюрѣ: «Вино въ пословицахъ» (ц. 5 к.).

5) «Альбомъ видовъ 1-й Россійской Сергіевской школы трезвости» (близъ С.-Петербурга, Сергіева пустынь, Балтійская жел. дор.; основатель іеромонахъ Павелъ).

Рисунки (14) художника А. В. Маковского, in 8^o, продолг.; изд. Школы; ц. 20 к. У каждаго рисунка поясненіе въ четверостишіи. Рисунки этого альбома, выдѣленные въ плакаты, доставятъ несомнѣнную пользу и удовольствіе каждому солдату³¹.

6) Атласъ (in 8^o) діаграммъ (въ краскахъ) проф. И. Х. Озе-

³⁰ «Первая рюмка» (мальчикъ); «Будущая жена и мать» (дѣвочка); «Шей дурачекъ» (первый стаканчикъ отъ подрядчика); «Выпей гудубчикъ, тебѣ же будетъ» (отецъ подноситъ водку парнишкѣ въ дорогѣ на морозѣ).

³¹ Школа издала серію открытыхъ писемъ (10)—«Потѣшные Семеновскіе пришколь» (ц. 20 к.); организація при содѣйствіи командира л.-гв. Семеновскаго полка

рова: «Алкоголизмъ и борьба съ нимъ» (М., 1909; т-ва Н. Д. Сытина; ц. 35 к.).

Изъ атласа офицерами могутъ быть вычерчены въ большомъ размѣрѣ нѣкоторыя полезныя для музея діаграммы, напр.: *Смертность и алкоголь. Алкоголь и вырожденіе. Алкоголь и тѣлесныя поврежденія.*

Въ III-й отдѣлъ музея слѣдуетъ относить данныя, показывающія вредныя послѣдствія пьянства, сказывающіяся, напримѣръ:

1) Въ предрасположеніи къ усиленной заболѣваемости и увеличенію числа смертныхъ случаевъ и въ сокращеніи средней продолжительности жизни (изъ 1.000 неьющихъ до 65 лѣтъ доживаютъ 590, а изъ 1.000 пьющихъ 450).

2) Въ увеличеніи числа (въ воскресенье и понедѣльникъ) несчастныхъ случаевъ, внезапныхъ смертей и самоубійствъ (1 з случаевъ подъ вліяніемъ алкоголя).

3) Въ упадкѣ нравственности и увеличеніи преступности (изъ 3.324 преступленій, подъ вліяніемъ алкоголя, 2.465 совершены *умѣренно* пьющими!).

4) Въ возрастаніи душевныхъ заболѣваній (60 изъ 100 отъ вліянія алкоголя).

5) Въ подрывѣ и разрушеніи семейнаго и экономическаго благосостоянія, и

6) Въ чрезвычайной болѣзненности (чахотка, падучая, идиотизмъ, нервныя страданія, сумасшествіе) потомства *неьющихъ* и его смертности и вмѣстѣ съ тѣмъ—увеличеніи числа неспособныхъ къ военной службѣ.

Акціонерное общество А. Ханжонкова (Москва, Тверская, 24) отпускаетъ на прокатъ кинематографическую картину: «Пьянство и его послѣдствія» (въ 4 частяхъ, 1.600 метр.); картина составлена при участіи А. Дворецкаго, д-ра В. Канеля, д-ра А. Коровина и др.

Отдѣлъ четвертый.

Народное здравіе: попеченіе о женѣ-матери и дѣтяхъ; тѣлесное и умственное развитіе. **Заразныя болѣзни:** ихъ распознаваніе, лѣченіе, предупрежденіе и мѣры борьбы съ ними.

Въ этотъ отдѣлъ могутъ войти *повторными* экземплярами многіе картины, рисунки, листы, діаграммы и пр. изъ др. отдѣловъ, по соотвѣтствію съ его содержаніемъ.

Къ приобрѣтенію спеціально въ этотъ отдѣлъ можно рекомендо-
вать:

1) «Женщина» — изображеніе ея строенія; разборная модель,
въ краскахъ, съ текстомъ (изд. Гросманъ и Кнебель; М., ц. 1 р. 50 к.
и «дополненіе» — «Женщина въ беременномъ состояніи» —
цѣна 50 к.).

2) Плакатъ Союза для борьбы съ дѣтскою смертною въ Рос-
сиі (Спб., Галерная 7) — «Мать и дитя» — о кормленіи дѣтей
грудью до одного года ³²⁾.

3) Статистическія таблицы (Б. л.), изданіе Пироговскаго обще-
ства врачей (М.; ц. 40 к.):

а) „Общая болѣзненность въ Россіи (1905—1907)“.

б) „Помѣсячное распредѣленіе рожденій и зачатій въ
нѣкоторыхъ мѣстностяхъ Россіи“.

в) „Дѣтская смертность въ Европейскихъ государ-
ствахъ“.

г) „Дѣтская смертность на первомъ году жизни въ Евро-
пейской Россіи (1881—1903)“.

д) „Географическое распредѣленіе смертности дѣтей
грудного возраста въ губерніяхъ Европейской Россіи
(1903)“.

е) „Смертность дѣтей и способы вскармливанія, благо-
состояніе, грамотность матерей и т. д.“.

ж) „Заразно-эпидемическія болѣзни въ Россіи (1848—1902)“.

4) Только что издана Московской городской управой брошюра
«Охрана грудного ребенка» (Складъ: М.; Тверск. бульв. 23;
ц. 30 к., съ перес. нал. пл. 59 к.).

Краткій очеркъ д-ра Г. Л. Трауэрмана — основныя правила вскарм-
ливанія ребенка и ухода за нимъ, съ 32 иллюстраціями на отд. листахъ
(нормальное и искусственное вскармливаніе, предметы ухода, одежда ре-
бенка, пища кормящей женщины и пр.).

5) «Листъ» — плакатъ (Ср. л.), съ рисункомъ (изд. И. Горбу-
нова-Посадова, М.; ц. 5 к.): «Что должна знать каждая мать
о сииртныхъ напиткахъ».

6) «Не развращайте дѣтей», листъ (Ср.) — плакатъ («Би-
бліотека-Листовка», изд. Александро-Невскаго общества трезвости;
ц. 1 коп.).

Отъ Пироговскаго общества врачей слѣдуетъ приобрѣсти пла-
каты (М. л.) — «листки» (4 стр.), отъ 1 к. до 2 к. за экз., о различ-

³²⁾ Надо имѣть въ виду, что по отзыву Пироговскаго общества врачей — На-
ставленіе на плакатъ не вполне правильно составлено; войсковые врачи, разумѣется,
не откажутъ сдѣлать исправленіе.

ныхъ заразныхъ болѣзняхъ, а также по гигиенѣ (значеніе дезинфекціи и т. п.).

Полезна таблица—иллюстрированный плакатъ «Зубы и уходъ за ними» (изд. Гросманъ и Кнебель, М.; ц. 60 к.).

Среди солдатъ каріозные (порченые) зубы наблюдаются у 98,5% и особенно у пьющихъ и курящихъ; по причинѣ болѣзней зубовъ освобождаются отъ службы 0,6% (*Д-ръ М. Кокушкинъ* „Изв. Имп. в.-мед. акад.“ 1913 г., № 5).

ОТДѢЛЪ ПЯТЫЙ.

Образцы книгъ для домашняго чтенія; учебники по преподаванію алкоголевѣдѣнія; книги для чтенія съ волшебнымъ фонаремъ. Популярныя журналы о трезвости. Театральныя пьесы.

Не прибѣгая къ перечисленію всей общедоступной литературы по вопросамъ, относящимся къ цѣли и назначенію проектируемаго музея, мы рекомендуемъ для подбора книгъ обратиться къ каталогу книжнаго склада Общества распространенія религіозно-нравственнаго просвѣщенія въ духѣ Православной Церкви (Спб., Стремянная ул. 20, высылается за 7 коп. марку), а также къ «Краткому указателю литературы по вопросамъ алкоголизма» и къ указателю состава «Библіотекъ трезвости» (отъ 1 рубля до 20 рублей), приведенныхъ въ «Первомъ антиалкогольномъ адресь-календарѣ на 1912 годъ»; это весьма дѣльная и, дѣйствительно, «*справочная книга для дѣятелей по борьбѣ съ алкоголизмомъ*»; составитель *Ф. С. Переби́носъ*, изданіе редакціи журнала «Трезвые Выходы» (Спб. Б. Спасская, 26, 1912; ц. 1 руб.).

Въ томъ же «Адресь-календарѣ» помѣщенъ указатель адресовъ, по которымъ можно получить въ Россіи и изъ-заграницы многія и разностороннія справки по вопросамъ, относящимся къ задачамъ музея.

Въ «Адресь-календарѣ» — списки всѣхъ русскихъ обществъ трезвости, музеевъ, выставокъ, лечебницъ, редакцій журналовъ трезвости.

Значительнѣйшее и богатѣйшее общество по дѣятельности, числу и достоинству своихъ популярныхъ изданій—Александровское общество трезвости (С.-Петербургъ, Обводный кан. 116); предсѣдатель протоіерей О. Миртовъ.

Много книгъ, журналовъ, различныхъ адресовъ и главнѣйшихъ для музея экспонатовъ были уже нами указаны здѣсь и въ статьѣ «Трезвость въ арміи», въ «Военномъ Сборникѣ» 1913 г. № 8.

Обращаютъ на себя вниманіе работы (изданія) недавно образовавшагося въ Москвѣ (Нижняя Кисловка, 6) Кружка дѣятелей по борьбѣ съ школьнымъ алкоголизмомъ. Напримѣръ: «Борьба съ алкоголизмомъ въ школѣ и черезъ школу» (М. 1913, ц. 25 к.), или «Противоалкогольное обученіе въ школахъ Германіи и другихъ странахъ» (проф. П. Гонзеръ, Берлинъ, 1910, переводъ; М. 1913; ц. 15 к.).

Считаемъ долгомъ указать изданіе состоящаго подъ покровительствомъ Его Императорскаго Высочества Великаго Князя Константина Константиновича Всероссийскаго трудового Союза христіанъ-трезвенниковъ (Спб., Садовая, 109)—книжки д-ра Вержбицкаго, Б. И. Гладкова, отъ 3 до 5 коп.

Одну изъ своихъ книжекъ А. И. Вержбицкій заключаетъ слѣдующимъ справедливымъ замѣчаніемъ:

Въ томъ и горе наше,
Наша маета:
Губить Русь святую
Пьяная бѣда.

Для перваго отдѣла музея слѣдуетъ имѣть въ виду изданіе Московской Синодальной типографіи «Общедоступной религіозно-нравственной бібліотеки» (напр., «Гибельныя послѣдствія пьянства» (М. 1907; ц. 21 к., съ пер. 29 к.).

Отъ себя рѣшаемся горячо рекомендовать—по категоріи *книги для чтенія*—книгу *И. П. Мордвитова* «О томъ, какъ Вознесенцы съ виномъ воевали», съ *рисунками* (Спб. 1911, 2-е изд. Алек.-Невск. общ. трезв.; ц. 40 к.). Эта книга «быль-небылица» не можетъ не овладѣть вниманіемъ каждаго читателя; въ содержаніе книги вложена исторія большой разносторонней просвѣтительной работы нѣсколькихъ лицъ изъ крестьянъ и сельской интеллигенціи, задавшихся цѣлью тѣми или другими средствами *извести* пьянство изъ родного села ³²⁾.

Другая подобная же книжка *И. П. Мордвитова* объясняетъ опытъ организационной борьбы съ пьянствомъ *путемъ школы*: «Трезвость и Школа» (изд. Алек.-Невск. общ. трезв., Спб.

³²⁾ Мы останавливали вниманіе офицеровъ на этой книжкѣ въ статьѣ «Большое дѣло молодого офицера: («Военный Сборникъ» 1910 г. № 10)—«служба подпоручика Заботливаго».

1909; ц. 10 к.), записки мальчика; здѣсь всѣ дѣятели—школьная молодежь. Очень интересно, назидательно.

Для чтеній съ волшебнымъ фонаремъ обязательно рекомендовать прекрасныя брошюры *Д. Г. Булаковскаго*; авторъ является издателемъ и прозрачныхъ (свѣтовыхъ) къ своимъ чтеніямъ картинъ, отлично задуманныхъ и безукоризненно выполненныхъ ³³⁾:

- а) „Вино пить, бѣдѣ быть“ (ц. 15 к.). требуется 10 картинъ.
- б) „Первые учителя винопитія“ (ц. 10 к.).—требуется 7 картинъ.
- в) „Съ хмелемъ спознаться — съ честью разстаться“ (ц. 20 к.).—требуется 12 картинъ.
- г) „Что такое пьянство и какъ избавиться отъ него“ (ц. 8 к.).—требуется 17 картинъ.
- д) „Двѣ доли“ (ц. 20 к.). требуется 11 картинъ.
- е) „Противъ пьянства“ (*Чтеніе для нижнихъ чиновъ*, ц. 15 к.).—требуется 15 картинъ.

Цѣна картины отъ 50 коп. до 1 рубля.

Изъ числа театральныхъ пьесъ, съ *антиалкогольной тенденціей*, отмѣтимъ:

- 1) «Проклятое зелье», соч. М. Поттэше (переводъ съ французскаго); ставилась Спб. Городскимъ Попечительствомъ о народной трезвости); 2) «Отъ нея всѣ качества», Л. Н. Толстого, изданіе «Посредника» (М., цѣна 2 коп.: «къ представленію безусловно допущена»; ставилась Обществомъ народныхъ университетовъ, въ Москвѣ, по секціи «Деревенскіе и школьные театры»), и 3) «Первый винокуръ», Л. Н. Толстого; изданіе «Посредника» (М.; цѣна 3 коп.).

Отдѣлъ шестой.

Книги, листы, картины, открытыя письма—для бесплатной раздачи, въ цѣляхъ проведенія идей трезвости, нравственности и охраненія здоровья—въ деревняхъ черезъ нижнихъ чиновъ и ихъ семьи.

Подборъ содержанія этого отдѣла, разумѣется, всецѣло зависитъ отъ усмотрѣнія дѣятелей въ войсковомъ музеѣ трезвости и... средствъ.

Необходимыя указанія уже даны въ предыдущемъ отдѣлѣ.

Казалось бы, что иконныя изображенія (работы, напримѣръ, Св. Троицкой Сергіевской лавры, прекрасной и недорогой) слѣдо-

³³⁾ Очень хороши картины въ изготовленіи Антиалкогольной Сергіевской школы.

вало бы выдавать всѣмъ солдатамъ, православнаго исповѣданія, въ памятное (*напутственное къ добру*) воспоминаніе по посѣщенію музея. Но это дѣло о.о. полковыхъ священниковъ.

Журналъ «Вѣстникъ трезвости» (Спб., Гороховая, 32) издаетъ листы (большого формата) для разрѣзыванія съ крупно напечатанными «изреченіями» о вредѣ пьянства (на каждомъ листѣ четыре строки—четыре изреченія; цѣна 5 коп.). Примѣрный аншлагъ: «Вино для человѣка и его потомства—ядъ».

Наклеенныя на панку эти изреченія подлежатъ вывѣскѣ въ отдѣлахъ музея, а также и въ казарменныхъ помѣщеніяхъ, чайныхъ.

Мы упоминали выше, что офицеры, врачи, полковыя дамы могутъ вложить не мало своего труда и притомъ труда пріятнаго и полезнаго въ дѣло устроенія музеевъ трезвости при частяхъ войскъ.

Трудъ этотъ можетъ выразиться: *въ перечерчиваніи* въ крупномъ размѣрѣ изъ календарей, альманаховъ, книгъ—русскихъ и иностранныхъ подходящихъ къ цѣлямъ музея таблицъ, схемъ, диаграммъ и т. п.; *въ перерисовываніи* въ большомъ видѣ подходящихъ рисунковъ, картинъ; *въ лѣпкѣ* муляжей изъ глины, пластелина, воска; *въ снятіи фотографій*, увеличеніи таковыхъ; *въ выработкѣ и исполненіи* новыхъ диаграммъ; *въ составленіи и написаніи* аншлаговъ, назидательныхъ изреченій, въ составленіи плакатовъ-афишъ съ различнаго рода поученіями, обращеніями о сохраненіи здоровья, охраненіи дѣтей и т. п.; въ объясненіяхъ коллекцій, въ чтеніяхъ и пр.; *въ вытѣзкѣ иллюстрацій и составленіи альбомовъ* и т. д. Вообще сфера дѣятельности лицъ, ставшихъ близко къ музею и раздѣляющихъ его высокое нравственное и служебное значеніе, достаточно обширна, многополезна и, главное, непосредственно направлена ко благу народа, къ преусубіянію Россіи.

Въ заключеніе нашей статьи, приводимъ нѣкоторые образцы, принятые во французской арміи въ цѣляхъ борьбы съ алкоголизмомъ, туберкулезомъ и сифилисомъ:

1) Форменный увольнительный билетъ (въ отпускъ) пѣхотнаго чина баталіона пѣшей артилеріи, съ *наставленіемъ* отъ Общества борьбы съ чахоткой и отъ Общества санитарной и моральной охраны. Рис. № 1 (а и б).

Рис. № 1.

BATAILLON D'ARTILLERIE A PIED	
• BATTERIE	
Permission d _____	
Il est permis à _____	d'aller _____
Il devra rentrer le _____ à _____ heures du _____	
A _____ le _____ 190 _____	
Le _____ Commandant.	

Société de Prévention contre la Tuberculose & Société de Prophylaxie Sanitaire et Morale
21, rue Lafayette, Paris 20, rue de Valenciennes, Paris

Instructions sur la Tuberculose, l'Alcoolisme et les Maladies vénériennes

I
LA TUBERCULOSE est une maladie contagieuse qui se communique surtout par les germes contenus dans les CRACHATS des pulmonaires.
Quand un tuberculeux crache à terre, ses crachats desséchés se réduisent en poussières. Ces poussières, respirées par les autres hommes, propagent la maladie.
Personne n'a le droit de cracher à terre
C'est aux hommes bien portants à donner le bon exemple.

II
Parmi les causes qui favorisent l'éclatement de la tuberculose, une des principales est **l'ALCOOLISME**.
L'usage habituel des boissons spiritueuses, ou même du vin en trop grande quantité, alors même que l'on ne va pas jusqu'à l'ivresse, aboutit à l'alcoolisme.

L'alcoolisme ne prédispose pas seulement à la tuberculose; il engendre encore de nombreuses maladies du foie, de l'estomac et du cerveau. Il use prématurément tous les organes et conduit aux convulsions et à la folie.

Ni absinthe, ni apéritifs, ni liqueurs.

III
Quant aux **MALADIES VÉNÉRIENNES**, il faut les déclarer immédiatement au médecin, qui a seul qualité pour prescrire les soins nécessaires. Leur danger, si grande pour les malades ainsi que pour leur famille présente ou future, ne peuvent être atténués que par un traitement immédiat et régulier.

En cas de maladie, n'ayez recours qu'au médecin.

(Texte arrêté par la Commission Ministérielle permanente de Prévention contre la Tuberculose)

а) Лицевая сторона.

б) Обратная сторона.

2) Форменные увольнительные билеты (въ отпускъ) нижних чиновъ пѣхоты, образца, предложеннаго поручиками резервной арміи F. Hébrard и A. Sarrau, съ наставленіемъ Анти-алкогольной лиги. Рис. №№ 2 и 3 (а и б).

Рис. № 2.

	Compagnie } Escadron } ou Batterie }
	Nom de l'homme
	Durée de la permission
	Date
	LE CHEF DE CORPS,
LE COMM. DE L'UNITÉ,	
Part. à détacher et à conserver par le chef de poste.	

L'homme devra rentrer à _____

а) Лицевая сторона.

Education morale du soldat, par le titre de Permission des Lieutenants de Réserve F. Hébrard et A. Sarrau.

L'Alcool et l'Alcoolisme

DEPOSE

Jeunes soldats! Vous entrez dans la vie. Les deux années que vous venez passer au régiment doivent vous donner la force et l'endurance.

Mais il faut pour cela vous éloigner du plus terrible des dangers qui vous guettent: l'Alcoolisme!

L'alcool tue chaque année cinq cent mille Français, un effectif égal à celui de notre armée en temps de paix!

Il dépend de vous d'arrêter le fléau. Prenez la résolution de ne plus boire d'alcool et vous serez une génération robuste dans un pays heureux et libre.

L'alcool tue!

« L'abus de l'alcool produit dans l'estomac humain de véritables déformations. Telle partie s'enfle, telle autre se dessèche; le suc que distille l'estomac et qui, en délayant les aliments, facilite la digestion, cesse de couler. »

б) Обратная сторона.

	Compagnie } Bataillon } ou Batterie }	
	Nom de l'homme	
	Durée de la permission	
	Date	
	LE CHEF DE CORPS,	
La PERMISSION de _____ est accordée à _____ pour aller à _____ le _____ 19____		
LE COMM' DE L'UNITÉ,		
L'homme doit rentrer à _____		
Partir à détacher et à conserver par le chef de poste.		

а) Лицевая сторона.

Education morale du soldat, par le titre de Permission des Lieutenants de Réserve F. Hébrard et A. Sarrau.

L'Alcool et l'Alcoolisme (suite)

Soldats, si l'on vous disait : « La Patrie est en danger ! », n'est-il pas vrai que tous, vous voudriez la défendre ?

Eh bien ! la France est vraiment en danger aujourd'hui, car

L'alcoolisme la tue !

L'alcoolisme la ruine !

L'alcoolisme la déshonore !

Défendez-la !

« Les nobles sentiments de solidarité et de fraternité humaine sont menacés par un ennemi terrible: l'alcoolisme, qui les anéantit peu à peu en détruisant le ressort de la volonté et de la responsabilité personnelle. L'alcoolique, en effet, n'a pas la force de résister à sa funeste passion, qui s'empare de lui complètement et le rend insensible aux souffrances de ses semblables ; il s'avilit de plus en plus, perd toute dignité et ne sait plus ce qu'il fait : il commet des actions mauvaises, des crimes même, sans se rendre compte des actes qu'il accomplit. » (O Pavette.)

DEPOSE

б) Обратная сторона.

L'antialcoolisme enseigné par l'image. N° 15



1. — LA VIE SOBRIE — Devant le réau de l'alcoolisme, le ministre de la Guerre a interdit la vente des liqueurs alcooliques à la cantine.



2. — LA VIE INTÉMPÉRANTE. — L'ivrogne est un mauvais soldat comme il a été un mauvais ouvrier. En rentrant à la caserne en état d'ivresse, il se rend passible de la prison.

N° 15

L'antialcoolisme enseigné par l'image

L'alcool fait oublier tous les devoirs : il rend mauvais soldat.

1. — Il y avait un intérêt national, en même temps qu'un intérêt individuel, à réduire pour le soldat les occasions de boire avec excès. Aussi le ministre de la Guerre a-t-il fait interdire aux cantines la vente des liqueurs alcooliques. C'est en effet la liqueur, même à petites doses, qui fait le mal; il n'y a pas de bonne liqueur, la plus fine ne valant pas mieux que les autres. Cette mesure épargne au soldat des journées de salle de police et de prison et protège à la fois sa santé et son intelligence.

2 — Au régiment, comme dans la vie civile, l'alcool est une plaie. Quelles dispositions à l'obéissance, quelle endurance à la fatigue peut fournir le soldat intempérant ? L'alcool, qui rend violent, rend aussi insubordonné; et tout le monde sait que la force d'une armée est faite des qualités d'entrain et de discipline de ses hommes. C'est parmi les buveurs que l'on trouve les mauvais soldats; ils sont malpropres et débraillés, ils sont paresseux et frondeurs.

Ouvrages à consulter à la même librairie :

Intempérance et Sobriété. Quarante-deux semaines d'enseignement antialcoolique, par A. LACAZE-PLASTRO. — 70 gravures. 1 vpl. in-17, cartonné. 75

La Lutte contre l'Alcoolisme, par le Dr J.-V. LAROCHE, de l'Académie de médecine. — Illustré. 1 vol. in-16, cartonné. 75

Propriété de ALTON DUPONT et CAE, Éditeurs à Paris. déposé

recompense

а) Лицевая сторона.

б) Обратная сторона.

PELLERIN & C^{ie} — PARIS.

PIERRE L'ALCOOLIQUE

IMAGERIE D'EPINAL, № 646



Petit Pierre malgré la défense de ses parents, boit le fond des verres restés sur la table. De cette façon il prend le goût des liqueurs fortes.



Ses parents lui font apprendre le métier de charpentier; en sortant de l'atelier il va boire avec ses camarades chez les marchands de vin.



Peu à peu il abandonne l'atelier pour le cabaret.



Un jour il rentre à la maison complètement ivre; son père prend un bâton et le corrige.



Son patron se fatigue de sa mauvaise conduite et le chasse bonnement.



Son père alors l'engage comme soldat, espérant que la discipline militaire le corrigera.



Mais Pierre invite ses camarades à boire et se grise avec eux.



Son capitaine, pour la première fois, lui adresse une sévère réprimande.



Quand le régiment est en marche, Pierre pour se donner des forces prend de l'eau-de-vie à plusieurs reprises.



Mais l'alcool au contraire lui enlève son énergie, et, incapable de suivre la colonne, il doit s'arrêter.



Mauvais soldat, il est presque toujours puni et couche plus souvent à la prison que dans son lit.



Mais là encore il trouve moyen de se procurer de l'eau-de-vie. Surpris par un chef, il est sévèrement puni.



L'alcool ne tarde pas à porter ses fruits. Pierre a souvent d'effroyables crises de delirium tremens.



Sous l'empire de l'ivresse il frappe un supérieur dans le service.



Traduit devant un conseil de guerre, il est condamné à la peine de mort.



Et il est fusillé!... Voilà, enfants, où peut conduire l'alcool.

3) Народная (зубочная) картинка («Imagerie d'Épinal») — «Pierre l'Alcoolique»: 16 картинокъ, представляющихъ участь

Рис. № 6.



бываютъ свой доль и дѣлаетъ его дурнымъ солдатомъ. Рис. № 4 (а и б) (стр. 152).

Однимъ изъ лучшихъ антиалкогольныхъ плакатовъ считается картина «Кухня смерти»: *все горе человека отъ алкоголя*. Рис. № 6.

Л. В. Евдокимовъ.



Поправка. Въ первой статьѣ („В. С.“ № 1) на стр. 143, 10-й строкѣ сверху слѣдуетъ добавить и передъ словами на умъ; тамъ же, строки 14—12 снизу слѣдуетъ читать: отъ слова на родны е: онѣ крупны, красочны, образны (наглядны) и, по возможности, онѣ (коллекціи) должны вообще соответствовать народнымъ взглядамъ и принятымъ въ народѣ образцамъ.

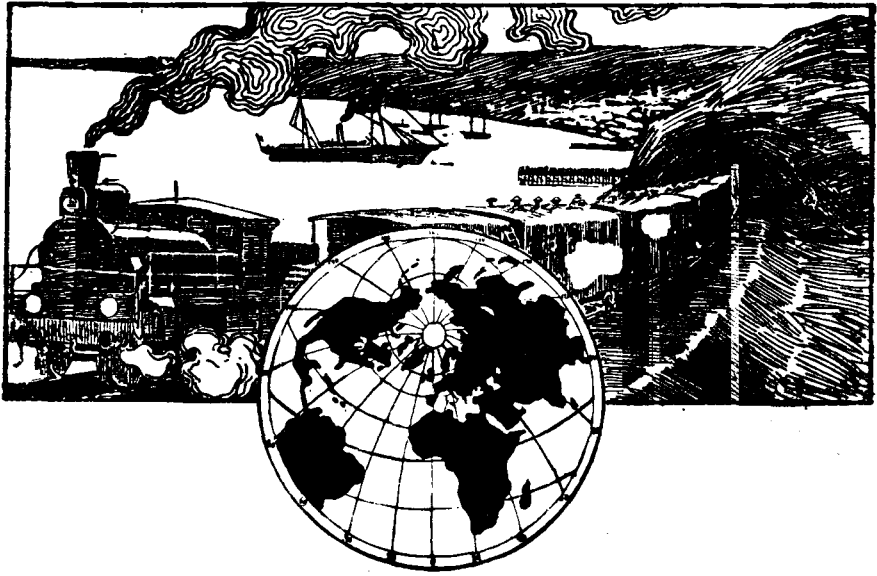

Очерки горной Бухары.

Въ верховьяхъ рѣки Кафернигана.

(Продолженіе) ¹⁾.

Глава I.

Рѣка Раумить-Дарья.—Разсказъ о Ша-Мурадѣ.—Силь.

При первой возможности въ самомъ концѣ лѣта я рѣшилъ закончить свою поѣздку по рѣкѣ Кафернигану, заглянувъ въ глухой, мало-къмъ посѣщенный, бассейнъ рѣки Раумить-Дарья, которую считалъ за начало Каферниганъ-Дарьи.

Беря свое начало въ ледникахъ Гиссарскаго хребта, Раумить-Дарья образуется изъ двухъ притоковъ: Сарда-и-Мюна и Сорбо, которые въ свою очередь принимаютъ въ себя цѣлый рядъ горныхъ рѣкъ и ручьевъ, спадающихъ съ окрестныхъ горъ.

Весь этотъ край, входящій въ составъ Гиссарскаго бекства, крайне дикъ по природѣ, но заселенъ довольно значительно горцами-таджиками.

¹⁾ См. «Военный Сборникъ» № 1.

— Зачѣмъ полковникъ туда ѣхать хочетъ? удивлялся амлякдаръ изъ Кафернигана. когда я, пріѣхавъ въ этотъ городъ, просилъ назначить мнѣ одного нукера проводникомъ. — Нехорошія мѣста и дурной народъ тамъ живетъ, пробоваль онъ отговорить меня отъ поѣздки. — Дороги тамъ по горамъ опасны. Все въ рукахъ Аллаха, а всетаки не нужно самому испытывать судьбу. Если пошлютъ, тогда другое дѣло, а тюра по своей охотѣ хочетъ подвергать себя опасности въ пути. А если что случится, и я буду вшновать—съ меня взыщеть Кушъ-беги. Лучше пусть не ѣздитъ полковникъ....

Но я, потративъ цѣлый день на распросы бывавшихъ въ тѣхъ мѣстахъ каферниганцевъ изъ служащихъ при амлякдарѣ и казіи, выбралъ себѣ повидимому отлично знающаго край старика-нукера Измаиль-Ша-чарагасы ²⁾, родомъ изъ Раумита, и утромъ выѣхаль изъ г. Кафернигана по лѣвому берегу Раумитъ-Дары.

День былъ солнечный, яркій, и лучи свѣта и тепла цѣлыми потоками падали на окрестныя горы, поднимавшіяся со всѣхъ сторонъ и закрывавшія горизонтъ.

Поднявшись на небольшой переваль, внизу мы послѣдній разъ увидѣли Каферниганъ, закрытый огромною растительностью своихъ садовъ.

— Измаиль-Ша—житель здѣшнихъ мѣсть? спросилъ я нукера, чтобы начать съ нимъ разговоръ.

— Да, тюра, мои родичи живутъ невдалекѣ отъ Раумита, въ небольшомъ горномъ кишлакѣ, а когда я выучился въ мактабѣ ³⁾ и выросъ — такъ началъ служить при начальныхъ людяхъ. Долго былъ у каферниганскаго казія, ходилъ за его лошадьми, а потомъ ѣздилъ съ нимъ по кишлакамъ и исполнялъ его порученія. Увидѣлъ меня однажды гиссарскій бекъ и взялъ къ себѣ. У него я получилъ чинъ, а потомъ былъ назначенъ нукеромъ къ каферниганскому амлякдару.

— Хорошо живется тепѣрь? задалъ я новый вопросъ.

— Жить можно, тюра, вездѣ, довольствуясь малымъ. Но только кто же довольствуется тѣмъ, что имѣеть? Начиная съ самаго эмира и до послѣдняго кишлакъ-адама ⁴⁾, каждый хочетъ имѣть больше, чѣмъ ему по шаріату ⁵⁾ положено.

2) Чарагасы — фельдфебель.

3) Мактабъ — низшая школа.

4) Кишлакъ-адамъ — поселянинъ.

5) Шаріатъ — законъ.

— Но развѣ эмиру что-нибудь точно положено, чтобы вести свои расходы? удивился я, услышавъ едва ли не первый разъ отъ одного изъ подданныхъ Бухары-Благородной о существованіи какой-то нормы, ограничивающей бюджетъ главы этого государства.

— Да, тюра, положено. Я служилъ у казія—это былъ очень ученый человекъ и все онъ зналъ, что касается шаріата. Онъ мнѣ много разъ говорилъ, что эмиру полагается три тенгги въ день жалованія, а все остальное, собираемое имъ отъ людей сверхъ этого—неправильно, и онъ отвѣтитъ за это передъ Аллахомъ, такъ какъ обижаетъ людей. Но только не одинъ, а всѣ эмиры будутъ отвѣчать за этотъ грѣхъ.

Въ книгахъ написано, что только одинъ бухарскій эмиръ Ша-Мурадъ, да прославится его имя во вѣки, довольствовался получениемъ отъ казны трехъ тенегъ въ день, которыя ему полагаются по шаріату. Но это былъ особенный эмиръ, онъ старался быть похожимъ на халифа Омара-эль-Хатаба и также какъ и тотъ зарабатывалъ себѣ пропитаніе своимъ трудомъ, обрабатывая землю и наблюдая за своими виноградниками. И жилъ онъ, какъ простой человекъ, ничѣмъ отъ другихъ не отличаясь. Но такихъ уже больше не было въ Бухарѣ.

Знаешь ли, тюра, одинъ разъ пришло такое время, что эмиръ Ша-Мурадъ не имѣлъ совсѣмъ денегъ, а они ему очень нужны были. Тогда онъ послалъ свой мѣховой халатъ продать на базарѣ, и чтобы ты думалъ: за эмирскій халатъ никто больше двухъ тенегъ не далъ, такъ какъ онъ былъ весь вытертый, старый!

Восторженное обожаніе этого рѣдкаго правителя слышалось въ голосѣ таджика.

Изъ прочитаннаго о мусульманствѣ невольно съ особою ясностью мнѣ вспомнились основанія государственнаго строя въ мусульманскихъ странахъ по шаріату въ началѣ ихъ образованія.

Съ ортодоксальной мусульманской точки зрѣнія, мусульманское теократическое государство—есть община вѣрующихъ, гражданскій представитель которой султанъ, эмиръ (правитель), является не болѣе, какъ шахвиль-даромъ (т.-е. довѣренный-приказчикъ общины), который обязанъ пещись на почвѣ строгаго исполненія шаріата о гражданскихъ и религіозныхъ дѣлахъ довѣренной ему Аллахомъ общины, получая за это наравнѣ со всѣми амилями-сборщиками зякета, вознагражденіе по три тенгги въ день ⁶).

Постепенно это основное положеніе стало забываться, мусуль-

⁶) В. П. Наливкинъ. «Туземцы прежде и теперь».

манекіе правители, присваивая себѣ все большую и большую власть, вмѣстѣ съ тѣмъ нарушали и правила о зякетѣ, увеличивая размѣръ податей и беря уже изъ него произвольныя суммы на свое содержаніе. а затѣмъ и превративъ всѣ поступленія въ казну въ свою личную собственность, а подати въ личный доходъ.

Немудрено поэтому, что эмиры такъ мало популярны среди своихъ подданныхъ, давно уже относящихся къ нимъ или съ полнымъ безразличіемъ, или же со скрытою ненавистью.

Рѣка Раумитъ-Дарья во многомъ напоминала собою Варзобъ-Дарью, въ особенности же своими огромными скалистыми ущельями, поднимавшимися мѣстами по обѣимъ сторонамъ. Масса воды скатывалась съ глухимъ шумомъ и всплесками черезъ камни, образовавшіе мѣстами цѣлую систему пороговъ. Разбрасывая брызги, стремительно неслась широкая, многоводная рѣка по каменистому руслу, увлекая съ собою огромные валуны, скатывавшіеся внизъ по теченію съ самыхъ верховьевъ. Заросли различныхъ кустарниковъ красивою каймою обрамляли трещины глубокихъ ущелій, образуя мѣстами цѣлые сады, устроенные самою природою.

За первую грядою скалъ поднимались еще выше темныя горы, имѣвшія вполне альпійскій характеръ.

Дивной красоты горныя ландшафты открывались передъ нашими глазами, но въ тоже время вокругъ было полное безлюдье, и лишь кое-гдѣ, прилѣпившись наверху, виднѣлись небольшіе кишлаки горныхъ таджиковъ, занимающихся разведеніемъ козъ и барановъ и земледѣліемъ на горныхъ склонахъ, производя засѣвы пшеницы, чечевицы, ячменя, а въ нѣкоторыхъ особенно высокихъ мѣстахъ и ржи.

Поднимаясь по узкимъ тропкамъ, проложеннымъ надъ странными обрывами, мы видѣли кое-гдѣ стада козъ, пасшихся подъ наблюденіемъ пастуха-таджика, обыкновенно сидѣвшаго надъ какой-нибудь пропастью и созерцавшаго красоты природы. Будто огромная птица казалась издали эта одиноко сидящая человѣческая фигура, одѣтая въ темнаго цвѣта халатъ и тюбетейку на головѣ, совершенно равнодушно относясь къ страшной высотѣ, разстилавшейся подъ ней, къ которой она привыкла за свою жизнь.

Строгіе внимательныя глаза изъ подъ темныхъ бровей бросали на насъ пытливые взгляды, выказывая вниманіе къ рѣдкимъ путникамъ, появившимся въ этихъ мѣстахъ.

— Доудъ изъ Коткуля или—Асиль изъ Руамита, говорилъ самъ себѣ нашъ проводникъ, проѣзжая мимо.

— Развѣ Измаилъ всѣхъ знаетъ? удивился я его дальнорзости.

— Знаю, тюра: всѣ родились и выросли на моихъ глазахъ. Да и здѣсь въ горахъ я всѣхъ хорошо знаю. Если спросить стариковъ, такъ они всѣ между собою въ родствѣ, какъ вѣтви одного дерева, имѣющаго одинъ общій корень, его питающій. Надо только хорошіе глаза, и сразу можно сказать по виду, кто изъ какого кишлака, такъ какъ въ сынѣ и внукѣ легко видѣть отца и дѣда.

Въ Коткулѣ мы сдѣлали лишь небольшую остановку, чтобы дать лошадямъ передохнуть, а самимъ выпить холоднаго айрана.

Освѣжившись и осмотрѣвъ, что называется, однимъ взглядомъ весь небольшой кишлакъ, я направился къ мечети, которая поднималась выше всѣхъ остальныхъ построекъ кишлака.

Нѣсколько человекъ таджиковъ занимались молотьбою. Пара небольшихъ быковъ, связанныхъ вмѣстѣ, съ наложеннымъ на шею ярмомъ, вертѣлась, описывая кругъ, на небольшомъ пространствѣ тока-хирмана, на которомъ лежали толстымъ слоемъ золотистые снопы пшеницы. Кружась все время и разминая ногами солому, волю въ тоже время выбиваютъ зерно изъ колосьевъ. Измельченная въ труху солома, называемая саманомъ, потомъ перевѣвается, но разумеется, при такомъ примитивномъ способѣ молотьбы, масса зерна остается въ колосьяхъ и попадаетъ въ саманъ, уходя затѣмъ на кормъ скоту и на постройки.

Развѣсистые туты привольно разрослись около кишлака, давая въ лѣтній зной тѣнь и въ тоже время доставляя населенію въ большомъ количествѣ пищевой продуктъ, ягоды тута. Съѣдая массу ягодъ сырыми прямо съ дерева, таджики горныхъ долинъ высушиваютъ огромное количество ихъ на солнцѣ, продавая немного скупщикамъ; большая часть идетъ зимою въ пищу. Перемалывая сушеный тутъ въ муку и подмѣшивая въ нее пшеничную, изъ этой смѣси (а въ нѣкоторыхъ мѣстахъ и въ чистомъ видѣ) пекутъ лепешки.

Крайне стойкое ко всѣмъ климатическимъ переměнамъ дерево тута или шелковица даетъ огромные урожаи, причемъ по сортамъ раздѣляется на бѣлый и черный. Приторно сладкія ягоды вполне удовлетворяютъ привычный неприхотливый вкусъ туземца, но съ нашей точки зрѣнія ихъ признать особенно вкусными нельзя.

Дерево достигаетъ значительныхъ размѣровъ, но, отличаясь твердостью и красивымъ желтымъ цвѣтомъ, идетъ лишь на дрова.

Рѣка Раумить-Дарья, благодаря обильнымъ дождямъ, прошедшимъ въ горахъ, вздулась, и массы воды съ глухимъ шумомъ неслись съ большою быстротою внизъ, образуя водовороты и мѣстами набрасывая цѣлыя горы камней.

Горные хребты то придвигались почти къ самому руслу рѣки, то, расширяясь, образовывали небольшія долины, поросшія кустарниками. Валыны всѣхъ цвѣтовъ лежали по берегамъ, поражая иногда своими причудливыми очертаніями. Таджики, находя камни особой формы, собираютъ ихъ и относятъ на могилы своихъ близкихъ.

Дорога, въ видѣ нѣсколькихъ узкихъ тропъ, проходитъ по склону горъ, перебрасываясь черезъ перевалы и мѣстами представляя собою цѣлый лабиринтъ тропинокъ, скрещивавшихся и уходившихъ въ стороны.

Ясное, совершенно безоблачное небо виднѣлось надъ нами, образуя какъ будто крышу блѣдно-голубого цвѣта. Но совершенно внезапно затемнѣло, и край темной грозовой тучи выползъ изъ-за горнаго хребта, а черезъ какую-нибудь минуту закрылъ все ущелье, образовавъ какъ будто плотную по виду крышу. Крупныя капли дождя застучали по камнямъ.

Соскочивъ съ лошадей и воспользовавшись нависшею скалою, мы стали подъ ея защиту.

Страшный раскатъ грома, зарокотавшій прямо надъ нами, казалось, заставилъ задрожать всѣ горы, а зигзагъ молніи, прорѣзавшій темноту, освѣтилъ всѣ уголки ущелья зеленовато-бѣлыми, нестерпимо яркими цвѣтами, заставившими и людей и лошадей пугливо прижаться другъ къ другу. Раскаты грома слѣдовали одинъ за другимъ, создавая иллюзію пушечныхъ выстрѣловъ. Дождь лилъ, какъ изъ ведра, и моментально со всѣхъ горъ понеслись потоки мутной воды, увлекая за собою землю и камни. Молніи сверкали, переплетаясь на небѣ, ослѣпляя совершенно. Казалось, за этими страшными раскатами, повторявшимися эхомъ по нѣсколько разъ въ ближайшихъ и отдаленныхъ горахъ, всѣ окрестныя горы рушатся и засыпать ту узкую щель, въ которой мы пріютились.

Шумъ дождя и рокотъ падавшей съ горъ воды, вмѣстѣ съ раскатами грома, создавали впечатлѣніе какого то хаоса, и среди этой величественно-страшной картины какъ то невольно чувствовалась слабость человѣка передъ природою.

Вода между тѣмъ вездѣ прибывала и, вмѣсто небольшихъ ручьевъ, съ горъ уже неслись цѣлыя рѣки, уносившія съ собою массу камней. Оглушительный шумъ падавшей съ высоты воды все увеличивался, переходя въ какой то ревъ. Внизу, подъ нашими ногами, бурлила Раумить-Дарья, вся покрывшаяся пѣною. Прямой дождь, падавшій на защищавшую насъ скалу, не трогалъ насъ, и лишь лошади, сжавшись и опустивъ головы, стояли подъ потоками воды, спадавшими съ этой крыши на ихъ крупу.

Постепенно туча прошла дальше, дождь сталъ меньше и черезъ нѣсколько минутъ сквозь облака снова показался голубой сводъ неба, а затѣмъ, прорѣзавъ часть тучи, полились яркіе солнечные лучи, весело заблестѣвъ по осклизлымъ мокрымъ камнямъ и сверкая въ капляхъ воды, создававшихъ впечатлѣніе, что по берегамъ рѣки разсыпаны массы драгоценныхъ камней. Примолкшія въ кустарникахъ птицы весело защибетали, отряхиваясь и охорашивая свои намокшія перья на солнцѣ.

Но шумъ падавшей воды еще больше увеличился. Рѣка залила всѣ острова и мели, и быстрота теченія увеличилась почти въ два раза.

— Придется здѣсь намъ долго ждать, пока не сойдетъ вода съ горъ, нарушилъ молчаніе Измаиль-Ша.

— Развѣ не лучше добраться скорѣе до Раумита и тамъ устроиться пораньше на ночлегъ? запротестовалъ я.

— Нѣтъ, гюра, въ такой «силь»⁷⁾ ѣхать нехорошо. Вода, даже въ маленькомъ ручейкѣ стоитъ очень высоко и переѣхать его нельзя. Можетъ лошадь опрокинуть, а человекъ утонетъ. Вода очень сердита и много силы имѣетъ; бороться съ нею очень трудно. Захватить, закружить и разобьетъ о камни.

У насъ здѣсь часто такой «силь» бываетъ послѣ дождя, и бѣда, если какой человекъ или стадо будутъ захвачены въ узкой щели, откуда нельзя подняться наверхъ. Волна воды, появляясь внезапно, сразу опрокидываетъ, а потомъ уноситъ съ собою.

Однажды, я помню, давно это было, цѣлое стадо овецъ и козъ такимъ образомъ погибло, и мы даже ни одного трупа не нашли— все ушло внизъ въ широкій Каферниганъ. А старый Сафаръ успѣлъ взобраться на камень, который въ боку ущелья поднимался. Видно еще не пришелъ его часъ!

Переѣхавъ цѣлый рядъ узкихъ и высокихъ мостовъ, я уже по-

⁷⁾ Силь—потоки съ горъ отъ дождя.

рядочно усталъ, но все же прислушивался къ говорившему безъ умолку Измаилу.

— Здѣсь есть мосты и можно переѣхать черезъ рѣки, но, тюра, въ нашей сторонѣ хорошихъ мостовъ нѣтъ и всѣ они для тѣхъ, кто къ нимъ не привыкъ, такіе же длинные, какъ Пуль-и-Сарать для правовѣрныхъ.

— Какъ ты назвалъ мостъ—Пуль-и-Сарать, что это такое?

— Пуль-и-Сарать, тюра? Неужели ты не знаешь—вѣдь это каждый бача знаетъ! Когда правовѣрный умираетъ, то онъ идетъ въ рай къ пророку. Но только дорога туда страшно трудная, такъ какъ земля съ нимъ соединена мостомъ, который носитъ названіе Пуль-и-Сарать. Мостъ этотъ ужасно длинный и надо идти десять тысячъ лѣтъ, пока не дойдешь до райскихъ воротъ, охраняемыхъ и день и ночь, чтобы неимѣющій разрѣшенія не прошелъ въ это святое мѣсто, куда можно взойти лишь по заслугамъ.

Но зато мнѣ одинъ ишанъ говорилъ, что пока пройдешь по мосту, такъ за десять тысячъ лѣтъ все земное успѣешь забыть и сдѣлаешься и добродѣтельнымъ, если имѣешь одни обыкновенные людскіе грѣхи. Для большихъ же другое дѣло...

Д. Логофетъ.

(Продолженіе слѣдуетъ).





ИЗЪ СТАНИЦЫ.

Милый *Тихій* Донъ... Стою на берегу и смотрю въ помутившееся водяное серебро. Необычная окраска воды заставляетъ вспомнить славную пѣсню и какъ будто къ этому случаю написанныя слова: «А теперь ты, Донъ, помутился весь, сверху до низу»...

Виднѣются жалкія, парусомъ обтянутыя, ярмарочныя лавки, бѣлымъ пятномъ выдѣляющіяся на зеленомъ коврѣ станичнаго выгона; виднѣется малюсенькая кухня, въ которой ютится полицейскій стражъ у закопаннаго въ землю «углерода»¹⁾... Кустистыми клочками разбросались сады съ дулями, грушами и яблоками... И тутъ же открывается видъ на К—ю станицу.

Стара она. Когда то Великій Петръ, идя въ Азовъ, имѣлъ пристанище въ ней, когда то это было станомъ лучшихъ казаковъ по мѣткости въ стрѣльбѣ «въ четь», когда то даже была написана небольшая исторія К—й станицы, и со страницъ тоненькой книжки вѣяло чистымъ чувствомъ вѣры въ доброе прошлое...

Я посмотрѣлъ кругомъ. Непривычная зелень—значить, Богъ послалъ свою милость этому краю. «Такого урожая мы и не запомнимъ! То то хлѣбъ!... Войдешь—и не видно тебя», говорятъ казаки.

И отъ нихъ вѣетъ серьезною дѣловитостью. Недохватъ рабо-

¹⁾ Для отравы сусликовъ.

чихъ рукъ даетъ себя чувствовать уже теперь. Богатѣйшій кладъ хлѣба, вдругъ свалившійся, по крайней мѣрѣ, въ томъ полку, гдѣ я родился, росъ и ежегодно провожу лѣто, засталъ казаковъ врасплохъ. Привыкли они возиться съ простенькимъ плужкомъ, безъ косилокъ, вѣялокъ, молотилокъ. И грандіозность урожая поставила казака лицомъ къ лицу съ невозможностью справиться съ нимъ обычнымъ порядкомъ. Выплываютъ на сцену мелкіе купчики, по кругленькой цифрѣ ссужающіе ихъ хлѣбообрабатывающими машинами. Хоть и вырастаетъ долгъ, зато казакъ чувствуетъ всю прибыль отъ земли и уже переводитъ ее на деньги.

Рѣдкій годъ, урожайный годъ. Казалось бы избытокъ хлѣба умертвить острую нужду, родитъ недостатокъ, и онъ потянетъ на долго. Случались грабежи, случались убійства. Отчасти они приписывались петлѣ, брошенной на шею казака голою нуждою, но голосъ народа, указывая на мѣстную власть—атамана изъ писарей, говорилъ, что все зло отъ слабости, мертвой бездѣятельности и полной неспособности его править такою крупною единицею на Дону, какъ станица.

Сколько писалось, сколько говорилось, что нельзя некультурнаго человѣка ставить къ насѣкѣ, нельзя огромный по территоріи и населенію районъ вручать простому казаку, нельзя его дѣлать «маленькимъ губернаторомъ»...

Да, писалось!... Съ этимъ писаніемъ соглашались, а улита все ѣхала, да ѣхала. Тѣмъ временемъ писаря пустили у насѣки глубокіе корни, и требуется отъ высшей власти на Дону непомѣрное усиліе начать свое правленіе Донскою Областью именно съ этой стороны.

Культурная власть въ станицѣ двинетъ въ могилу непочатый край погрѣшностей бытового уклада. И что это безусловно такъ—я въ волю убѣдился здѣсь.

Является вопросъ. Станичный атаманъ—выборное лицо. Какимъ-же образомъ негодный всему обществу человѣкъ вдругъ получаетъ огромное большинство выборныхъ шаровъ?

Гласъ народа—гласъ Божій. Что атаманъ негоденъ станицѣ—я вижу по тѣмъ жалобамъ, съ которыми приходятъ ко мнѣ *каждый день по нѣсколько разъ*. Для нихъ я человѣкъ посторонній, не имѣющій никакого отношенія къ станичнымъ дѣламъ. Но ихъ просьбы заставляютъ особенно пристально посмотрѣть въ суть дѣла.

Грабежи растутъ, чуть ли не каждый годъ происходятъ страшныя убійства. Недавно я писалъ, какъ въ станицѣ убили станичнаго судью, перерѣзавъ ему горло и сбросивъ его съ мѣшкомъ

песку въ Донъ, а теперь пишу подъ впечатлѣніемъ новаго звѣрства: ломомъ пробито два черепа людей труда и работы.

Скажите, развѣ въ населенномъ пунктѣ, гдѣ власть, бодрствуя, блюдетъ свою обязанность по охраненію жизни и спокойнаго труда, подобныя факты могутъ имѣть мѣсто? Я не беру города съ его постоянно мѣняющимся населеніемъ: тамъ это дѣло сложное и трудное. Но станица, деревня, село—статья особая. Здѣсь каждый на глазахъ и общества, и власти здѣсь услѣдить за дѣятельностью темныхъ лицъ легко. И что это такъ—показываетъ прошлое: хотѣли и ловили...

Получается странное впечатлѣніе. Казачишка всѣми неправдами (а что это такъ—скажу послѣ) пролѣзъ къ сторублевому окладу и считаетъ, что главное дѣло онъ сдѣлалъ: обезнечилъ семью. Когда я говорилъ казакамъ, что жалованье ужъ не такое большое, они ухмылялись и начинали передъ моимъ носомъ тереть пальцами: «А это то?... Вѣдь это главный доходъ!...»

— Вы бы жаловались, протестовалъ я.

— Было и это. Приѣдетъ засѣдатель—другъ атамана, накричитъ на жалобщика, разругаетъ свидѣтелей и вмѣсто разбора дѣла получается неразбериха, въ которой виноватымъ оказывается тотъ, кто приноситъ жалобу. А бываетъ, что и въ свидѣтели никто не хочетъ идти...

— Почему?

— Вдовый казакъ—человѣкъ безправный, запуганный и забитый. Атамана, какъ единственнаго начальника въ станицѣ, онъ боится—къ этому причинъ много: и въ тюрьму онъ можетъ его посадить «здорово живешь», да и въ вопросахъ несенія службы можетъ надѣлать не мало непріятнаго... Я покажу не въ его пользу, а какъ его не уберутъ и онъ останется?... Съѣсть!...

Малоразвитые люди особенно мстительны.

И молчатъ.

— Вотъ если бы его убрали, да прислали изъ Черкаска какогонибудь чиновника произвести слѣдствие—тогда бы каждый безбоязненно несъ свое показаніе на судъ.

Такъ говорятъ въ станицѣ. Мнѣ хочется вѣрить, что только въ этой станицѣ, да боюсь за родство и сходство характеровъ всего донского казачества.

— Если вамъ онъ не въ угоду, зачѣмъ же вы его выбираете въ атаманы? Вѣдь сами посудите: четвертый теремъ кончается.

— Да кто его выбираетъ? Кто? съ жаромъ отвѣчаютъ старики; выборныхъ то онъ *самъ назначаетъ!*... Вотъ то-то и дѣло,

что выборы незаконны!... Да что же подѣлаешь? Кто *осмѣлится* пожаловаться?... Попробуйте, домашности лишитесь—все отберутъ, да еще и въ тюрьму посадятъ!.. Вотъ оно что.

— Но позвольте. Какъ же онъ назначаетъ выборныхъ? Вѣдь по закону этого нельзя.

— Законъ—закономъ, а тутъ можно и отступить. Вѣдь въ хutorскіе атаманы не пройдетъ тотъ, кого не хочетъ станичный: не дастъ отзывъ, окружной и не утвердить... Ну и не баллотироваться, разъ знаешь, что съ атаманомъ за одно не будешь: скандала боишься!

— Все-таки я не понимаю, въ чемъ же заключается беззаконіе?

— Фу, какой вы непонятливый: хutorской возьметъ, да и отстранить отъ выборовъ атамана тѣхъ, въ комъ есть сомнѣніе. Одному порученіе дать такое, что тотъ и самъ откажется, другому *посоветуетъ* за домашностью поуэхаживать на этотъ случай, третьему прямо скажетъ, чтобы заболѣлъ... А подмѣна убившихъ дѣлается просто: «Старики! Иванъ Ивановъ Большаковъ занемогъ. Давайте пошлемъ вмѣсто него Сидора Игнатьева Попова?» «Въ добрый часъ! Въ добрый часъ»!.. Вотъ и все... Поняли?.. А передъ выборами что дѣлается: пьянство, гульба, пѣсни— атаманъ съ атаманшею *задабриваютъ* выборныхъ... Заговорили про хutorскихъ—неугодно-ли вамъ примѣрчикъ: на К-мъ хutorѣ выбрали атаманомъ казака К.—умнаго, работающаго и честнаго человѣка. Конечно, такой не въ угоду станичному, и теперь, когда уже выбранъ въ атаманы, на него ведется травля: онъ оказывается и забастовщикъ и грубиянъ, и поведенія сквернаго—какимъ только его не рисуетъ станичная власть передъ окружнымъ генераломъ?! Съѣдятъ—повѣрьте нашему слову—и не подавятся... Идутъ слѣдствія, допросы... К. и самъ не радъ, что его тамъ, «хорошаго человѣка» (слова приговора), общество единогласно пожелало имѣть своимъ атаманомъ... А пока што, К. сажаютъ въ тюрьму, грозятъ острогомъ. Не выдержитъ бѣдняга... Вотъ такъ-то и живи...

Прислушайтесь къ этимъ словамъ, почти буквально занесеннымъ мною на бумагу. Сколько горя въ нихъ!.. Развѣ хлѣбный кладъ можетъ сгладить тотъ недородъ въ общественномъ порядкѣ, который творится подъ сурдинку?

Вотъ вамъ и выборное начало, вотъ вамъ и *самоуправленіе*!.. Я не повѣрилъ словамъ стариковъ и отправился къ единственному офицеру, пребывающему на льготѣ, М. Трудную и тяжелую лямку онъ протянулъ, пока надѣлъ офицерскіе погоны. Сынъ про-

стого казака, онъ пошелъ въ полкъ шорникомъ и тамъ-то, увидя передъ собою лучший классъ—офицеровъ, задался цѣлью во что бы-то ни стало войти въ ихъ семью равноправнымъ членомъ. Сталь готовиться. Всѣ сбереженія по неурочному заработку онъ несъ учителямъ. Дѣло подвигалось съ трудомъ—нѣкоторые предметы давались ему туго. Онъ срѣзался разъ, другой, но на третій попалъ въ юнкерское училище.

Несчастье его преслѣдовало. Изъ училища пришлось уйти: сломалъ на ѣздѣ ногу, сталъ лечиться и запустилъ занятія. Но вотъ онъ дѣлаетъ новое усиліе; настойчивость беретъ верхъ, онъ кончаетъ училище и надѣваетъ офицерскій мундиръ. Послѣдній не оторвалъ его отъ того занятія, которое давало хлѣбъ его отцу, отъ земледѣлія, и, будучи на льготѣ въ станицѣ среди казаковъ, берется своими, уже изнѣженными, руками за плугъ.

— Трудно не только жить, а и дышать, сказалъ мнѣ М. Сначала, когда я пришелъ на льготу, я думалъ принести пользу станицѣ своимъ участіемъ въ разрѣшеніи вопросовъ, связанныхъ и съ хозяйствомъ и со строемъ. Поѣхалъ за Волгу, купилъ рѣдкаго сорта и роста корову, самъ занялся земледѣліемъ, чтобы наглядно показать казакамъ разницу между культурной обработкой и ихъ, обыкновенной, ходилъ на сборъ, но... станичная власть на меня посмотрѣла, какъ на конкурента въ будущемъ, и вмѣсто должнаго радушія я встрѣтилъ вражду...

Не буду приводить всѣхъ словъ этого офицера. Я приглашаю вдуматься въ то положеніе, въ которое становится вчерашній начальникъ передъ казаками беззастѣнчивымъ усиліемъ атамана-изъ писарей (рядовой типъ) дѣлать все «по своему». Я отказывался вѣрить, чтобы единица—правда мелкая—правительства до такой степени могла осмѣлѣть въ своихъ дѣйствіяхъ и поступкахъ. «У меня теперь одна мысль: общество не столько инертно, сколько запугано безконтрольностью атамана. Совершенно вѣрно, что о жалобѣ на него и рѣчи быть не можетъ, разъ онъ не удаленъ. А удалить его развѣ, не за что?.. Вотъ я и надумалъ: насъ, офицеровъ, пріѣзжающихъ въ станицу на льто, двадцать человекъ. Мы можемъ пострадать меньше, если коллективно сообщимъ кому-нибудь изъ власть имущихъ людей о томъ вредѣ, который приносится станицѣ».

Вотъ вамъ результатъ наблюденій офицера, живущаго въ станицѣ.

Находясь въ служебномъ подчиненіи окружному атаману, онъ конечно, ограниченъ въ своихъ дѣйствіяхъ. Порою-бы и хотѣлось

крикнуть: «держите! грабятъ!., воры»!..—да вѣдь изъ за одного горячаго словечка можно лишитъ себя и службы, и куска.

Станичная краса—площадь, которою-бы надо дорожить, какъ старинною реликвию, начинаетъ застраиваться какими-то катухами—лавченками, тыломъ повернутыми къ церкви. Любуйтесь безобразіемъ архитектурнаго вкуса заправиль.

Мнѣ скажутъ: это дѣло зависѣло отъ согласія сбора—онъ давалъ разрѣшеніе на постройку. А атаманъ гдѣ былъ? Неужели онъ не могъ растолковать выборнымъ, что просторность площади не разъ останавливала на себѣ вниманіе сановныхъ лицъ, что сохранить ее въ неприкосновенности составляетъ обязанность сбора? Я прямо обвиняю во всѣхъ этихъ распоряжкахъ станичную власть и по своему личному впечатлѣнію отъ сбора.

Недѣлю тому назадъ, узнавъ, что въ этотъ день назначенъ сборъ, я, часовъ въ 11, пошелъ въ правленіе. Оказывается, офицеръ не можетъ присутствовать на сборѣ безъ разрѣшенія станичнаго атамана. Ну, попросилъ разрѣшить. Начинаю ждать. Проходитъ полчаса, часъ, полтора—сбора нѣтъ: выборные не пришли. Наконецъ, раздается тоненькій трезвонъ въ колокольчикъ и майданъ наполняется стариками.

— Смотрите, какъ онъ начнетъ засыпать сначала всякою мелочью, а главное оставитъ на ночь, когда половина выборныхъ будетъ сонныхъ, часть разойдется, а часть—просто пьяныхъ. Тогда и дѣла рѣшатся такъ, какъ онъ захочетъ, сказалъ одинъ изъ стариковъ.

Дѣйствительно, какъ изъ мѣшка сыпались приговоры то объ увольненіи со службы по семейному положенію, то о выдачѣ двухъ рублей, когда-то недополученныхъ табуннымъ фельдшеромъ, то... да что тамъ «то», когда я просидѣлъ на сборѣ порядочное время и все-таки крупныя дѣла на обсужденіе поставлены не были. Кстати. Почему-бы не обязать станичныхъ атамановъ представлять програму очереднаго сбора съ перечнемъ вопросовъ, поставленныхъ на обсужденіе выборныхъ? Почему-бы выборныхъ заранѣе не увѣдомлять записками о тѣхъ дѣлахъ, кои будутъ разрѣшаться на сборѣ, поставивъ ихъ въ той очереди, которую утвердилъ окружной атаманъ? Прежде, чѣмъ идти на сборъ, выборные посовѣтовались-бы съ выборщиками, и на данный вопросъ имѣли-бы готовые отвѣты. Если это такъ и полагается, почему этого нѣтъ въ жизни?

А предстояли большія дѣла: о закрѣпленій песковъ въ станицѣ—вопросъ и интересный и чреватый результатами; о вы-

гонныхъ мѣстахъ; объ увеличеніи содержанія должностнымъ лицамъ станичнаго правленія; о раздѣлѣ земли за Дономъ и пр.

Томительно шло время. Среди стариковъ я слышалъ фразы: «да ты намъ дѣло давай, а эту мелочь можно и потомъ пропустить!.. Ощетинимся—тогда только подставляй!...»

Но «дѣло» пропускалось. На лицахъ казаковъ уже выступила сонливая скука. Казалось, что имъ все равно—быть или не быть, удовлетворять или отклонять. Странное впечатлѣніе оставляло это собраніе. У многихъ головы свѣсились на грудь, глаза сомкнулись и они «задумались»...

Я не выдержалъ и ушелъ.

Глубокой ночью, проходя мимо правленія, я видѣлъ свѣтъ, слышалъ зычный голосъ атамана и... только.

Сборъ рѣшалъ дѣла!

Между прочимъ прошло почти незамѣченнымъ извѣщеніе изъ округа, что 30 августа назначены состязанія въ станицахъ въ скачкахъ, гимнастикѣ и прочихъ упражненіяхъ. Огромный урожай потребуетъ большого напряженія рабочихъ рукъ. Казаки предполагаютъ, что обработка хлѣба продлится до глубокой осени, а участіе въ подготовкѣ къ состязаніямъ, конечно, отниметъ и время, и лошадей, и молодые руки. Вотъ почему, казалось бы болѣе полезнымъ перенести эти состязанія по крайней мѣрѣ на середину сентября, хотя климатическія условія позволяютъ это сдѣлать и позже.

Я живу въ станицѣ, отстоящей отъ чумного когда-то хутора Попова на 40 верстъ. Страшный бичъ народнаго здравія рисовался мнѣ такимъ пугаломъ, что я думалъ по своему приѣздѣ не застать по меньшей мѣрѣ половины изъ своихъ родныхъ и знакомыхъ. Чума!.. Давно-ли намъ говорили на лекціи по исторіи, что натворила чума въ Москвѣ?.. Давно-ли минуло время, когда въ Манчжуріи она, пустивъ-было корни, проявила свою мощь и силу?

Я думалъ, что и простонародье запугано и застрашено ею. Я предполагалъ найти въ районѣ хутора Попова, а значить и у себя, такія карантинныя мѣры, такую санитарную мобилизацію, которая на каждомъ шагѣ будутъ говорить о страшной гостьѣ. «Вотъ такъ лѣто, думалось мнѣ, и отдохнуть не придется: напряженное ожиданіе нашествія смертоноснаго страшилища отравитъ мой отдыхъ».

Однако, въ этомъ пришлось постепенно разочароваться—по мѣрѣ приближенія къ Царицыну и къ одной изъ срединныхъ станцій на желѣзной дорогѣ между этимъ городомъ и Тихорѣцкомъ.

— Тутъ ее вѣту! Ну-у, зачѣмъ ей тутъ быть?.. На хуторѣ Поповомъ, говорятъ, она пошалила, а у насъ, по милости Божьей, о ней не слыхать, говорили казаки.

— Тутъ такъ близко и до Попова и до Астраханской губерніи, что занесеніе этой болѣзни весьма возможно, и ее надо ждать, останавливалъ я собесѣдника.

— Ну такъ что же?

— Надо остерегаться, блюсти чистоту; съ особенною осторожностью относиться къ сусликамъ во время полевыхъ работъ. Кстати— ихъ должно быть уничтожаютъ?

— Не! Чего ихъ убивать? Нехай живутъ: тоже вѣдь Божіи созданія. Поговариваютъ, что приказано ихъ вытравливать присланнымъ изъ округа углеродомъ, но, хотя ихъ и убиваютъ по малости, въ полѣ сусликами хоть шибайся!

И мнѣ припомнилась кухонька на берегу Дона, въ которой и возлѣ которой хранится углеродъ. Года три назадъ его держали въ станичномъ правленіи—тамъ его и разливали казакамъ по бутылкамъ. Все шло благополучно. Людямъ станичной администраціи и въ голову не приходили послѣдствія отъ неосторожнаго съ нимъ обращенія. Года три назадъ углеродъ изъ большой бутылки, при разливаніи, былъ пролитъ по полу огромнаго и ветхаго зданія. Злые языки говорили, что казакъ, завѣдывавшій розливомъ углерода, бросилъ окурокъ, и ничтожная искра произвела сильнѣйшій взрывъ. Окна, двери, рамы, скамьи были выброшены изъ правленія на площадь, а само зданіе въ одинъ мигъ превратилось въ сплошную костеръ. Слава Богу, что отстояли сосѣднія лавки. Страшно подумать, что было бы въ случаѣ перехода огня на другія постройки.

Впловныхъ, конечно, не нашли; изъ станичныхъ суммъ выбросили больше десяти тысячъ на возведеніе новаго зданія для станичнаго правленія, а углеродъ стали хранить въ «скрытомъ видѣ» на берегу Дона.

Возвращаясь къ чумѣ, нужно сказать, что населеніе, начиная съ интеллигенціи и кончая простымъ казакомъ, узнаетъ про чумныя вспышки только изъ газетъ. «Нишуть, что въ Астраханской чумить, говорятъ въ станицѣ; впрочемъ и на Котельниковомъ на чысь опечатали домъ».

Вмѣстѣ съ запыленными возками мелкихъ торговцевъ, кочующихъ съ мелочнымъ товаромъ по ярмаркамъ на Дону, она прилетѣла страшной новостью въ станицу.

Никого не испугавъ, она скорѣе вызвала удивленіе неожиданнымъ появленіемъ тамъ, гдѣ она, охъ, какъ возможна.

Къ счастью вѣсть о чумѣ оказалась уткой.

Характерно отмѣтить хладнокровное настроеніе казаковъ. Наступаютъ ярмарочные дни—сѣздъ съ разныхъ сторонъ: изъ Астрахани, съ Волги, изъ другихъ станицъ. Ждали, что торговля будетъ большая; оказалось, что размѣры ея не вошли даже въ самые малые предѣлы лѣтнихъ ярмарокъ. Балаганы съ крашеными сластями, металлическими издѣліями, квасомъ, пивомъ и виномъ росли, но большихъ построекъ (кромѣ трактировъ) не было—плохой признакъ для продажи скота.

Такъ и случилось. Нагонъ четвероногой живности былъ слабый, цѣны среднія и покупныхъ рукъ мало. Что меня поразило: наибольшій успѣхъ въ продажѣ лошадей имѣли татары и казаки, пригнавшіе ихъ съ Волги. Казалось бы, что на Дону должно быть въ достаточномъ количествѣ и собственныхъ лошадей, чтобы не нуждаться въ чужихъ. Казалось бы, что пригнанная лошадь, какъ низкорослая, рабочаго и тяжелаго типа, не должна бы имѣть успѣха у казаковъ. Но, взглянувъ на огромную толпу, плотнымъ кольцомъ окаймившую деревянные загоны (родъ база¹⁾), впечатлѣніе мѣнялось, особенно, когда двери то и дѣло открывались для пропуска проданной лошади съ ловко накинутымъ арканомъ на шеѣ.

Говорятъ, донская лошадь измѣнилась, стала хуже. Если бы отъ существующихъ дефектовъ въ выращиваніи молодняковъ (ранняя запряжка, работа и пр.) отнять вотъ этотъ ярмарочный растворъ, возможно, что донской типъ и сохранилъ бы свой видъ и качества.

Ярмарка была со всѣми причитающимися онерами: двухъ отправили на тотъ свѣтъ, ограбивъ на двѣ тысячи рублей, одного оставили безъ кармана, въ которомъ лежали двѣ сотни денегъ...

Случаямъ этимъ никто не удивлялся: какъ-же иначе?! Будь все тихо и спокойно—атмосфера страдала бы отсутствіемъ обычнаго явленія, принявшаго форму традиціи.

За то сколько попили, сколько пропили!.. Самыя грандіозныя постройки—кабаки. Гремить музыка—тромбонъ, гармошка, кларнетъ, корнетъ и барабанъ; причемъ гармошка играетъ заглавную роль. Она ведетъ мелодію, а остальные «прилаживаются» къ ней.

Биткомъ набиты трактиры. Казаки, казачки, старики—партиями и въ одиночку—входятъ въ широкія полотняныя двери и садятся на сбитыя наспѣхъ скамьи. Тромбонъ смѣшивается съ протяжной пѣсней, кларнетъ вторитъ гармонкѣ, а около подпившая пара откалываетъ казачка.

¹⁾ База—дворъ по казачьи.

Громъ голосовъ и музыки—первый показатель ресторанной жизни на ярмаркѣ, и она захватываетъ своею пьяною волною все новыя и новыя жертвы.

А вокругъ повозокъ, раскинутыхъ таборомъ, съ привязанными лошадьми, быками и коровами стояли *свои* пѣсни!.. Богатый урожай отразился на настроеніи ярмарочной публики: накануне размѣна зерна на деньги не было нужды въ широкой продажѣ живности, да и деньжонокъ легче перехватить.

Встрѣчая мѣстныхъ купцовъ, я интересовался вопросомъ, почему они не участвовали на ярмаркѣ.

— Помилуйте, панъ (въ нѣкоторыхъ станицахъ офицеровъ называютъ *панами* — остатокъ польскаго вліянія), штоже хотите, чтобы насъ избилъ, да товаръ отняли? Года два М. чуть не укупили—съ тѣхъ поръ и мы бросили торговать: пускай лучше пропадутъ наши барыши, чѣмъ жизни.

Какъ много осталось впечатлѣній—самыхъ разностороннихъ! По одной станицѣ, конечно, не составить картины о всей области. Да этого я и не хочу. Не дай Богъ, если самый слабый оттѣнокъ описанныхъ суетъ будетъ имѣть мѣсто въ кинематографѣ всего Дона. Окунаясь до дна въ станичную жизнь, мнѣ хочется не униженія родного края, а его величія на спокойномъ и трудовомъ фонѣ. Сбросьте разбойную безабашность, отрубите вороватыя руки, которыя начинаютъ красть не только лошадей но и верблюдовъ, какъ это и было здѣсь надняхъ, обставьте общественную безопасность такъ, чтобы малѣйшее нарушеніе ея фактически отражалось на репутациі станичной власти, авось и картина—перемѣнится.

Какъ мало нужно, чтобы широкимъ мазкомъ на огромномъ полотнѣ края начать ее: поставьте во главѣ станицъ офицеровъ, любящихъ службу на Дону. Они приберутъ къ рукамъ буйную нечисть, они обезначатъ спокойный трудъ и сдѣлаютъ его культурнѣе и производительнѣе.

М. Курмояробъ.



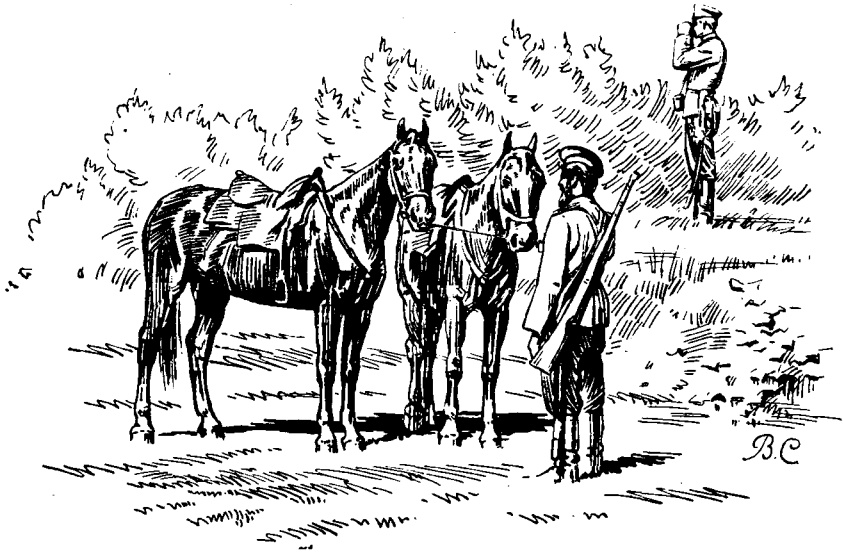

„ОТЛИЧНО ПЛЮСЪ ОТЛИЧНО“.

I.



Ухо и спокойно въ глуши уѣзднаго городка полкъ нашъ отпраздновалъ почтенный срокъ своей жизни. Много пережилъ онъ за время своего служенія Царямъ и Родинѣ, много походовъ отломалъ и не было, кажется, ни одного боевого поля, гдѣ бы, въ рядахъ родной арміи, не дрался онъ доблестно и самоотверженно. Много лѣтъ надъ полкомъ рѣяли его старыя Георгіевскія знамена, и ни одно облачко не туманило лица и совѣсти полка. Напротивъ, полкъ гордо шелъ своею стезею, хранилъ свои традиціи, отлично работалъ въ военное и мирное время и считался однимъ изъ лучшихъ полковъ арміи. И вдругъ... въ одинъ ненастный осенній вечеръ—все оказалось сквернымъ, неправильнымъ, ненужнымъ; полкъ долженъ былъ стать сразу, какъ бы по мановенію волшебной палочки, чѣмъ-то инымъ, чѣмъ-то такимъ, что, кажется, и себѣ неясно представлялъ только что назначенный командиръ, молодой, генеральнаго штаба полковникъ В. Уже двѣ недѣли какъ онъ жилъ въ гостинницѣ, кое съ чѣмъ знакомился, но изъ этическихъ соображеній въ полкъ не ходилъ, такъ какъ старый командиръ еще не могъ уѣхать. Наконецъ, насталъ день официальнаго приѣма. Послѣ обычнаго утренняго представ-

ленія, въ 7 часовъ вечера мы, офицеры, въ полномъ составѣ оживленно бесѣдовали въ залѣ собранія въ ожиданіи прихода новаго командира. У всѣхъ на устахъ была одна фраза: «что-то будетъ», такъ какъ В. офицеръ «поговорить» съ нами, а это значило, что мы услышимъ его программную, такъ сказать, рѣчь.

Съ боемъ часовъ вѣстовой изъ передней доложилъ: «ѣдутъ». Говоръ примолкъ, откашлялись, кое-кто подправилъ усы, бѣгло провѣлъ по борту пуговицъ, прошелъ шопотъ: «аккуратень!» и черезъ $1/2$ минуты раздалась команда старшаго штабъ-офицера — «гг. офицеры!» Все затихло, все замерло.

— Кажется не опоздалъ? съ нѣкоторой рисовкой и безусловно зная, что онъ пришелъ во-время и что это подмѣчено «публикой», сказалъ командиръ, проходя по рядамъ стоящихъ офицеровъ и, слегка наклонивъ голову, подавая руку съ той нѣсколько аффектированной, но элегантной особенной манерой, которая обличала въ немъ офицера генеральнаго штаба.

— Кажется, начальникъ учебной команды? обратился онъ къ высокому, стройному, красивому капитану съ большой черной бородой.

Полковникъ запомнилъ, очевидно, это лицо, но зналъ, что вопросъ его также произведетъ впечатлѣніе на офицеровъ, которые, дѣйствительно, переглядываясь, какъ бы хотѣли сказать другъ другу: «какая память на лица!»

— Не правда ли, командиръ нестроевой роты? продолжалъ, обходя офицеровъ, В.

— Такъ точно, господинъ полковникъ, нѣсколько удивленно отвѣчалъ, покраснѣвъ, молодой штабъ-капитанъ.

Дальнѣйшіе опыты называнія должностей и даже фамилій были не столь удачны, но полковникъ и это обстоятельство утилизировалъ въ свою пользу; весело улыбаясь своимъ ошибкамъ, онъ продолжалъ обходить офицеровъ и, не обращая ни къ кому въ отдельности, сказалъ:

— Ну, кажется нора прекратить эти эксперименты...

Среди офицеровъ прошелъ сдержанный, робкій смѣшокъ, но впечатлѣніе все же было сдѣлано.

Полковникъ окончилъ здороваться, оглянулъ все общество и, полуобратившись къ старшему штабъ-офицеру, спросилъ:

— Ну, гдѣ же мы сядемъ, ваше высокоблагородіе?

Офицеры, улыбаясь и почтительно смотря на командира, ждали.

— На верху, г. полковникъ, доложилъ старшій штабъ-офицеръ.

— А, ну наверху, такъ наверху! Поближе къ Богу? весело

усмѣхнулся командиръ, поднимаясь во 2-й этажъ: это тоже всѣмъ понравилось, и В. это тоже замѣтилъ.

— Симпатичный господинъ, послышалось кое-гдѣ. Словомъ, командиръ былъ психологъ, можетъ быть не такой ужъ великій, какъ Наполеонъ, котораго очень любилъ цитировать, но все же не чуждъ былъ умѣнья улавливать настроенія и играть на нихъ. Шумъ разсаживающихся 80-ти офицеровъ, отодвигаемыхъ стульевъ и легкій полусшепотъ нѣсколько задержали В., запявшаго мѣсто у столика противъ насъ: когда, наконецъ, водворилась полная тишина, онъ началъ такъ:

— Вижу, господа, по первому уже шагу вашему, что мнѣ много придется работать въ этомъ полку для установленія тѣхъ добрыхъ нравовъ, которые можно было бы укоренить въ части, прожившей столько лѣтъ, и которыхъ, я вижу, нѣтъ среди офицеровъ полка: я жду почти уже 2 минуты, а вы все никакъ не можете успокоиться. Марка, господа, неприличная для полка; нужно имѣть громадный запасъ терпѣнія и ангельское самообладаніе, чтобы не уйти отсюда и не оставить васъ наединѣ съ самими собой и дать вамъ время подумать, что задерживать начальника, желающаго говорить—неприлично и явно показываетъ мнѣ, свѣжему человѣку, что общество офицеровъ полка мало ди-сци-пли-нировано, раздѣльно произнесъ командиръ послѣднее слово для большей его выразительности.

Лица офицеровъ вытянулись отъ неожиданности вступленія.

— Я понимаю, господа, продолжалъ командиръ, что васъ много, что размѣщеніе столь большого общества вызываетъ, конечно, нѣкоторую суету, но шепотъ, который мнѣ слышится, и этотъ чрезмерный шумъ—производятъ на меня впечатлѣніе чего-то совершенно необычнаго въ присутствіи начальника и, во всякомъ случаѣ, свидѣтельствуютъ о неумѣннн себя держать спокойно и прилично съ соблюденіемъ извѣстнаго ко мнѣ уваженія. Это такъ, господа, для... предисловія. Кстати, я долженъ васъ предупредить, что и впредь вамъ можетъ быть, и даже навѣрное, придется услышать отъ меня не мало «кислыхъ» словъ; но вѣрите мнѣ, что не я, а вы каждый разъ будете сами тому причиной. Я, господа, буду съ вами откровененъ—я вообще не люблю скрывать чего-либо—скажу, что полкъ для меня не новъ: командующій войсками, командиръ корпуса и другія лица уже много наговорили мнѣ о полку разныхъ разностей и такимъ образомъ я до нѣкоторой степени фхалъ въ полкъ съ нѣсколько предвзятымъ о немъ мнѣніемъ и мнѣніемъ, правду скажу, сложившимся не въ вашу пользу. Говорили мнѣ, на-примѣръ, что у васъ тутъ были какія-то недоразумѣнія съ коман-

диромъ бригады; говорили даже, что въ службѣ офицерскаго состава принимаютъ участіе полковныя дамы, что офицерскій составъ, въ общемъ прекрасный, направленъ по ложному пути: словомъ, много говорили. а я только слушалъ, молчалъ и думалъ: «Ну, хорошо, ты мнѣ это говоришь, а гдѣ же причина этимъ и инымъ явленіямъ въ жизни полка. явленіямъ, конечно, ненормальнымъ? И что же вы сами сдѣлали, чтобы измѣнить ходъ обстоятельствъ, дурно сложившихся въ жизни полка?» Съ тяжелымъ, господа, чувствомъ ѣхалъ я въ полкъ. да и не могло же меня радовать все то, что мнѣ пришлось услышать, какъ не радуешь вѣроятно и васъ все, что слышите вы отъ меня. Да, кстати, прервалъ В. потокъ краснорѣчія: кто командиръ 7-й роты? Вы? Ну, вотъ, господа, будьте сами себѣ судьями—хотя никто собственно не можетъ быть себѣ судьей—я, новый человекъ, командиръ полка, ноѣхалъ въ 11 часовъ съ визитами; приѣзжаю обратно въ номеръ, такъ, часовъ около 3-хъ, и застаю: сидитъ на стулѣ вѣстовой, вытянулъ ноги и спитъ! Ефрейторъ Кривченко—вашъ?

— Такъ точно, отвѣтилъ командиръ 7-й роты, старый, лысый канитанъ, доживающій послѣдніе мѣсяцы по предѣльному возрасту.

— Господа!! (командиръ развелъ руками, какъ бы взывая о помощи и произнесъ эти слова такимъ голосомъ, какъ будто рѣчь шла о спасеніи отечества). Если ефрейторъ, этотъ лучшій изъ рядовыхъ, позволяетъ себѣ въ 3 часа дня спать въ номерѣ у командира полка, то воображаю, что же дѣлають у васъ денщики, вѣстовые, писаря и прочіе!

Командиръ съ мольбой сложилъ передъ собою пальцы рукъ такъ, что они доходили только до середины суставовъ и въ такомъ видѣ приподнял ихъ на высоту гладко выбритаго подбородка. По залѣ прошелъ вздохъ и чувствовалось въ немъ: «слава Богу, что не мой!»

— Вѣдь, господа, конечно, этотъ ефрейторъ вѣроятно не единичный случай: возможно даже, что кто-нибудь изъ васъ подумаетъ: слава Богу не мой (по залѣ прошло движеніе). Да, это—не «мой», не твой, не вашъ, но это—солдатъ нашего полка! Курите пожалуйста...

Командиръ вынулъ нортсигаръ, набитый папиросами такъ, что крышка его не закрывалась, и закуривъ продолжалъ.

— Стрѣляете, господа, плохо (лица ротныхъ командировъ вытянулись еще болѣе). Какъ въ прошломъ году у васъ? обратился командиръ къ офицерамъ.

— Хорошо +12! Плюсъ 10! Нѣтъ, плюсъ 12! слышались крики со ступень.

— Господа! Можно не интересоваться дѣломъ, можно не быть

мастеромъ своего ремесла, но настолько, чтобы не знать, какъ мой полкъ стрѣляетъ и что онъ далъ: + 10 или + 12, это, господа, уже отдаетъ чѣмъ-то о-о-чень отдаленнымъ, отжившимъ, старинкой! Я былъ въ М-мъ полку 6 лѣтъ и зналъ, не только какъ и какую стрѣльбу стрѣляетъ каждая рота, но зналъ отдѣльныхъ стрѣлковъ по фамиліямъ, зналъ число ихъ пуль и призовъ! Бывало, придешь на стрѣльбище, вижу, Крамарчукъ практикуется по головкѣ, Рындинъ пробуетъ по 8-му номеру и т. п...

Командиръ вспомнилъ, кажется, что немножко увлекся въ сторону отъ поставленной «о добрыхъ нравахъ» темы и, охвативъ все сказанное довольно округленной фразой обобщенія выводовъ, сказалъ:

— О стрѣльбѣ, господа, мы поговоримъ въ одно изъ ближайшихъ нашихъ собраній, а теперь я только нѣсколько остановлю ваше вниманіе на той сторонѣ нашего быта, нашей жизни, которая даетъ, такъ сказать, лицо полка, его марку, вывѣску. Въдѣ то, что говорили мнѣ о полку разныя лица, еще можетъ быть и не такъ ужъ страшно; надо, конечно, видѣть самому, чтобы высказать опредѣленное мнѣніе; возможно, что здѣсь много есть, такъ сказать, наноснаго. Однако, уже и то небольшое, что пришлось мнѣ видѣть и наблюдать, показало, что и командующій войсками и корпусный командиръ были не совсѣмъ ужъ такъ неправы и что добрыхъ нравовъ, доброй повадки, добрыхъ традицій въ полку—нѣтъ или, если они и есть, то въ слишкомъ слабой степени или ложно понимаются. Въдѣ нельзя же, господа, считать доброй традиціей полка то, что офицеры не знаютъ, наиримѣръ, какъ полкъ стрѣляетъ?

Не можете же вы утверждать, что въ полку, гдѣ нижніе чины спятъ въ нарядѣ, въ квартирѣ командира полка, что въ этомъ полку существуютъ добрые нравы? Я вообще сомнѣваюсь, чтобы у васъ существовали какіе-либо нравы; такъ—безразличіе какое-то, спячка, «во блаженномъ успеніи вѣчный покой». Ибо какъ же иначе можно объяснить, что мы не знаемъ даже, какъ стрѣляетъ нашъ полкъ? Послѣ этого я могу не знать, въ какомъ состояніи находятся и мои ротныя суммы, а тамъ и дальние: что солдаты ѣдятъ, чѣмъ интересуются, какъ стоитъ ихъ тактическая подготовка и т. д. Это, господа, начало развала, начало конца! Надо встряхнуться, господа, надо сбросить съ себя этотъ сонъ, этотъ глубоко видимо укоренившійся индифферентизмъ: я отбылъ свои часы, я отстрѣлялъ свое упражненіе, я отдежурилъ, а тамъ—хоть потопъ!

Командиръ сильно затянулся папиросой и, дѣлая паузу, давалъ время прочувствовать все, что сказалъ.

— А потомъ, господа, продолжалъ онъ; ужъ совсѣмъ нетерпимая повадка, это—участіе дамъ въ служебной жизни офицера; знаю, что и такіе случаи имѣли мѣсто въ N-мъ полку. Отсюда, господа, дразги, хожденія съ задняго крыльца, пробы вліять на командира путемъ воздѣйствія на его жену, а дальше—жалобы, анонимы... Предупреждаю васъ, что, помимо самаго суроваго осужденія съ моей стороны, офицеръ, прибѣгшій къ какимъ-либо исканіямъ дамскими путями, разъ навсегда уронить себя въ моихъ глазахъ и несомнѣнно понесетъ еще и кару по закону; да и предваряю, что попытки такого вліянія на меня, на мою дѣятельность, занятіе по меньшей мѣрѣ безнадежное. Я вообще не понимаю, какъ можно, безъ чувства брезгливости, о чемъ либо хлопотать черезъ свою жену, сестру..., чего-либо просить, ходатайствовать. Ты покажи, что ты самъ еси такое, дай мнѣ самъ всѣ свои козыри, на которыхъ я могъ бы разыграть игру въ твою пользу, а вѣдь иныя исканія показываютъ только твою собственную несостоятельность, полную, такъ сказать, непригодность бороться съ неудачно сложившимися обстоятельствами; а въ офицерѣ—это, господа, грустно видѣть. Встряхнитесь, и вы увидите, что у васъ непочатый уголь для борьбы собственными силами, для работы своей души и тѣла; сбросьте съ себя сонъ и вы сразу почувствуете въ себѣ новый притокъ всяческихъ силъ познаете на что вы еще сами способны! А то вѣдь мы, господа, обыкновенно привыкли закрывать на себя глаза, а когда придется—на сцену выплываютъ дамы, появляются анонимы, всплываетъ, такъ сказать, все «дно»! Правда, я слышалъ много хорошаго объ обществѣ нашихъ полковыхъ дамъ; увѣренъ, конечно, что всѣ онѣ заслуживаютъ глубокаго уваженія; слышалъ, что, когда вы праздновали полковой юбилей, ваши жены принимали въ немъ горячее участіе, какъ бы сливаясь въ одну дружную тѣсную семью: это, конечно, почтенная черта полковой жизни, но что было, то было; сами знаете краткую исторію о ложкѣ дегтя, которая испортила бочку меду... Чей, господа, посыльный сегодня въ собраніи? Вашъ? Не стриженъ.

Командиръ съ расчитанной рисовкой перешелъ на посыльнаго и тѣмъ самымъ заставилъ «встряхнуться» всѣхъ сосредоточившихся на мысли о дамахъ.

— Да, не стриженъ. И характерно, господа, что 80 офицеровъ прошли мимо и въ числѣ ихъ всѣ прямые начальники этого нижняго чина—и никто не обратилъ вниманія! Все это мелочи, господа, но: офицеры не знаютъ, какъ стрѣляетъ полкъ, офицеры не умѣютъ

прилично приступить къ выслушанію своего командира полка, а отсюда—безразличное отношеніе ко всему окружающему, отсюда спящій вѣстовой, нестриженный посыльный и т. д. А все от нашей, лучше сказать, от вашей спячки, «отъ ней всѣ качества», какъ говоритъ Толстой. И вѣрьте, господа, что, гдѣ офицерскій составъ работаетъ, не покладая рукъ, гдѣ офицеръ является недремлющимъ окомъ, гдѣ офицеръ бодръ, тамъ нѣтъ мѣста такимъ уродливымъ явленіямъ! Нашъ солдатъ, въ общемъ, прекрасный матеріалъ, чело- вѣкъ съ воспримчивой и любящей душой; покажите ему что вы есть—вѣдь онъ беретъ съ васъ примѣръ и дурной и хорошей—дайте ему образецъ выдержки, бодрости, и онъ высоко подниметъ свою сонную голову. Если вы подкрѣпите личный примѣръ надлежащей выучкой, вѣрьте мнѣ, вы не узнаете своихъ спящихъ вѣстовыхъ и нестриженныхъ посыльныхъ. Все отъ васъ, господа; вы—столпы полка, вы проводники всѣхъ добрыхъ началъ, которые должны жить и развиваться въ порядочной части. Вы будете спать и солдаты будутъ спать; вы будете безразличны къ окружающимъ васъ явленіямъ и солдатъ вашъ, глядя на васъ, начинаетъ смотрѣть на все сонными глазами. Простите, отъ васъ, господа, все; «рыба—съ головы во- няетъ» (командиръ былъ большой поклонникъ генерала Драгоми- нова во многихъ отношеніяхъ).

Ахъ, какъ много еще хотѣлось бы сказать вамъ, господа, да время, къ сожалѣнію, не дозволяетъ. А я люблю, какъ вы видите, поговорить, да и есть о чемъ. Который часъ?

Нѣсколько часовъ потянулись къ командиру съ переднихъ штабъ-офицерскихъ мѣстъ; самъ В. вынулъ простые, но хорошіе никкели- рованные, часы Буре на короткой цѣпочкѣ.

— Кажется, мои что-то торопятся; у меня уже 10⁰ сказалъ онъ, глядя на циферблатъ.

Было еще 9^{1/2}, часы штабъ-офицеровъ значительно не сходи- лись съ командирскими, но меньше, какъ «безъ пяти минутъ», ска- зать никто не рѣшился; одинъ лишь завѣдывающій хозяйствомъ, чело- вѣкъ серьезный и державшійся всегда съ большимъ достоин- ствомъ, доложилъ:

— Половина десятого, господинъ полковникъ, но у меня есть еще бумаги и адъютантъ ждетъ васъ съ докладомъ.

Командиръ остановилъ на немъ свои большіе круглые стекло- видные глаза и, какъ бы удивляясь смѣлости доклада, сказалъ:

— Ну, что жъ! Такъ на сегодня довольно, а завтра, господа, мы соберемся не въ 7, а въ 6 часовъ вечера, здѣсь же.

Въ заднихъ рядахъ послышалось движеніе стульевъ; передніе еще сидѣли, потому что командиръ сидѣлъ. Наконецъ, онъ всталъ и всѣ 80 человекъ тоже встали.

— Завтра, господа, сказалъ громко В. (все сразу притихло), я побываю кое-гдѣ въ ротахъ, посмотрю ваши занятія, познакомлюсь... Пожалуйста, господа, нигдѣ меня не ждите; я не люблю назначать ротъ, въ которыхъ буду, а такъ, что застану, то и посмотрю, какъ оно есть. Ну, давайте, что у васъ, обратился онъ къ адъютанту. — Штабъ-офицеровъ я попрошу остаться... Честь имѣю кланяться, господа, поклонился командиръ тѣмъ же изящнымъ поклономъ и, закуривая, придвинулъ къ себѣ объемистую черную папку съ надписью золотыми буквами: «Строевая, къ докладу».

Офицеры двинулись къ выходу. Столпились въ передней, всѣ хотѣли поговорить и подѣлиться своими впечатлѣніями съ товарищами; слышались отдѣльныя заключенія, полунамекы, короткія иногда ироническія замѣчанія, вздохи.

Два ротныхъ командира, взявъ съ собою въ сосѣднюю комнату своихъ вѣстовыхъ, принесшихъ приказы, строчили на подоконникѣ своимъ фельдфебелямъ короткое, но энергичное посланіе, въ которомъ слова: «постричь», «песочекъ», «уборка» чередовались съ напоминаніемъ о «пищѣ», «дробинкахъ» и т. п.; въ концѣ дѣлалось внушеніе: «въ случаѣ спросить, говорить, что у насъ всегда такъ». Было уже 10 часовъ, когда собраніе опустѣло, и только наверху происходило таинственное совѣщаніе новаго командира со штабъ-офицерами, да изъ столовой доносился звонъ посуды ужинающихъ офицеровъ сосѣдняго полка.

II.

Въ 8 часовъ утра командиръ входилъ въ 5-ю роту. Поздоровавшись съ дежурнымъ, которому онъ довольно энергично поднялъ голову, В. подаль руку ротному командиру и громко, безъ натяжки, поздоровался съ людьми. Сотня молодыхъ голосовъ дружно отвѣтила на привѣтствіе новаго командира, а онъ, стоя смиренно и поводя глазами вокругъ казармы, сказалъ:

— Видите, тамъ, у печки, какое-то шевеленіе? Не шевелиться! Все, казалось, затаило дыханіе.

— Продолжайте занятія, махнулъ онъ рукой и пошелъ вдоль по казармѣ.

Шель онъ медленно, всюду оглядывая, все замѣчая, изрѣдка задавая вопросы, но не дѣлая никакихъ указаній. Справившись у поручика С., какая отрасль обученія ему поручена, и получивъ отвѣтъ, что стрѣлковое дѣло, командиръ остановился.

— Ну-ка, приложись, обратился онъ къ невзрачному, маленькому, хилому солдатику, уроженцу Кѣлецкой губерніи.— Вы всѣхъ такъ обучаете? Такъ, господа, никогда стрѣлять не будете и всѣ ваши труды пропадутъ даромъ; ну, впрочемъ, мы объ этомъ еще по-толкуемъ. А ты сколько пуль попалъ?

— Десять, ваше вишোকоблагородіе, отвѣчалъ солдатъ, весь мокрый отъ нота, который градомъ катился изъ подъ грязной засаженной фуражки.

— Скажите, у васъ всегда лѣстница посыпана опилками? обратился В. къ командиру роты.

— Въ дождливую погоду и когда снѣгъ— всегда, господинъ полковникъ.

— Но сегодня, кажется, сухо и тепло, остановилъ онъ свои глаза на ротномъ командирѣ; а я просилъ показывать мнѣ, какъ всегда у васъ, что есть... А это что у васъ?

— Это квартира фельдфебеля, доложилъ ротный командиръ.

— Какъ? въ казармѣ? и это во всемъ полку такъ? Какой развратъ! Какое безобразіе! Ну, мы объ этомъ тоже еще поговоримъ... Мое почтеніе! и командиръ направился къ выходу.

— Все не такъ, подумалъ ротный командиръ, когда за В. закрылась дверь на скрипящемъ блокѣ.

Въ теченіе дня, какъ оказалось потомъ, новый командиръ успѣлъ побывать во многихъ ротахъ и учрежденіяхъ полка. Нигдѣ онъ не давалъ своихъ указаній, но всюду задавалъ неожиданные вопросы, обнаружилъ при этомъ необыкновенную память на лица и фамиліи, рассказалъ нѣсколько «программныхъ», «руководящихъ» случаевъ изъ своей жизни, случаевъ очень интересныхъ и правдоподобныхъ, но, весьма возможно, никогда въ дѣйствительности не бывшихъ съ нимъ; въ окологдѣ, куда онъ пріѣхалъ уже около 10-ти часовъ, арестовалъ на 5 сутокъ фельдшера за длинные волосы; въ церкви сказалъ нѣсколько любезныхъ словъ полковому священнику о благодарности для солдатъ пастырской бесѣды; въ пулеметной командѣ высказалъ, что въ рукахъ ея настоящаго начальника она не опасный родъ оружія, судя по прошлогоднему смотру; въ 12 часовъ подпisałъ въ канцеляріи бумаги, а затѣмъ отправился дѣлать визиты, которыхъ не любилъ и затягивалъ до послѣдней возможности.

Въ 5¹/₂ часовъ вечера залъ собранія былъ уже полнъ офицерами. Большинство уже заняло свои мѣста на стульяхъ и всѣдѣлись впечатлѣніями прошедшаго дня. Шумъ голосовъ стоялъ самый оживленный.

— Странный онъ какой-то, говорилъ молодой ротный командиръ сосѣду, старому сѣдому капитану; напримѣръ, спрашиваетъ у меня солдата: какъ зовутъ ротнаго командира? Въ какомъ чинѣ моя жена? И всѣмъ, главное, недоволенъ, все не такъ.

— Э, слушайте, успокоительно махнулъ рукой капитанъ, и не такіе горшки объ нашу голову бились—угомонится!

— Ну, что жъ вы «встряхнулись»? иронизировалъ симпатичный полный поручикъ, обращаясь къ полковому священнику, въ новой муаровой рясѣ.—Ну какъ вы, батя, твердо помните, что далъ полкъ на прошлогоднемъ смотру стрѣльбы?

Батюшка, оправляя привычнымъ жестомъ шейный крестъ и слегка улыбаясь, тонко замѣтилъ:

— А вы все спите? Душе, душе моя, что спиши, возстани, конецъ приближается...

Рѣзкій звонокъ возвѣстилъ о пріѣздѣ командира.

— Грядеть! заявилъ «отецъ», и въ залъ вошелъ съ небольшимъ развальцемъ В.

— Привѣтствую, господа. Батюшка, вы, ради Бога, не беспокойтесь, мы съ вами потомъ какъ-нибудь, произнесъ командиръ и занялъ свое вчерашнее мѣсто.

— Ну, что же господа? Охъ, какъ много, какъ много хочу я вамъ сказать!.. Ну, былъ я въ нѣкоторыхъ ротахъ у васъ... ничего... но—старинка! Такъ и отдастъ «временами Очакова и покоренія Крыма»! Все какъ то сонно, вяло, неинтересно, кисло... Отвѣты нижнихъ чиновъ, стрѣлковыя занятія, все это какъ то грустно, уныло. Спрашиваю, напримѣръ, въ какомъ чинѣ моя жена—отвѣчаютъ: «полковница»; да развѣ бабы имѣютъ чины? Все это, господа, результатъ долбни, заученныхъ отвѣтовъ; собственнаго сообщенія—ни на грошъ; не видно офицерской работы—все отъ васъ господа! Помните: рыба съ головы воняетъ! Ну, хорошо. Да, командиръ 5-й роты! Я просилъ вчера при моихъ посѣщеніяхъ показывать мнѣ все, какъ оно есть въ обыденномъ видѣ; вся лѣстница—посыпана опилками! Зачѣмъ это? Не люблю я этого кунштюкма-херства, очковтирательства; показывай, какъ есть. Ну, ладно... Вотъ стрѣлковый вопросъ у васъ, господа, стоитъ совершенно неудовлетворительно. Конечно, не вы, можетъ быть, въ томъ и вино-

ваты, васъ такъ учили, но что я видѣлъ сегодня въ ротахъ, превзошло мои ожиданія. Давно я уже отвыкъ отъ такихъ уродливыхъ картинъ, какія сегодня наблюдалъ во 2-й, 5-й, 6-й, 7-й, 11-й, 13-й ротахъ. Стоитъ шеренга солдатъ, человѣкъ 30; стоятъ и собственно не знаютъ даже, для чего они стоятъ. Спрашиваю: чѣмъ вы занимаетесь?—Прикладкой.—А ты сколько пуль пональ?—21.—А ты?—5.—Господа! Да развѣ это допустимо? Стрѣлки, попавшіе 21 пулю и 5 пуль, стоятъ рядомъ и занимаются однимъ и тѣмъ же, т.-е., собственно, ничѣмъ не занимаются, а такъ—отстаиваютъ часы. Вѣдь очевидно же, что, если я умѣю отлично читать и писать, то мнѣ не надо сидѣть на складахъ и выводить палочки; вѣдь если я попалъ 21 пулю и стало быть усвоилъ себѣ правила изготовки, заряжанія, прикладки, прицѣливанія, спуска курка, то я могу заняться чѣмъ либо инымъ, въ чемъ я слабъ; переведите такого стрѣлка на работу по производству скорой стрѣльбы, стрѣльбы уменьшеннымъ зарядомъ... Да, кстати, обратился командиръ къ начальнику хозяйственной части; поторопите вы съ этими пулями Таити: вѣдь ужъ недѣлю, какъ мы написали... Да, да наконецъ просто дайте ему отдыхъ: пусть ничего не дѣлаетъ, пусть, наконецъ, поможетъ вамъ по обученію другихъ—и это будетъ ему какъ бы поощреніемъ! Надо, надо, господа, отказаться отъ этой старины, отъ которой такой нехорошій запахъ; надо стать, что называется, на «новые пути», надо проснуться!

Ничего подобнаго не видѣлъ я въ М-мъ полку! Тамъ видна работа отъ сердца, тамъ ротные командиры грызутся изъ за тира, тамъ привыкли беречь пулю, а вы, разстрѣлявъ въ прошломъ году почти 600 тысячъ патроновъ, дали хорошо + 12! Вѣдь такая стрѣльба—это... Тутъ командиръ употребилъ выраженіе, неудобное въ печати.

— Я привыкъ видѣть такія картины: въ ротъ идутъ занятія; эти — слабые по гарнизонному уставу — повторяютъ караульную службу; тѣ, вотъ — заняты разглядываніемъ цѣлей; 10-15 человѣкъ лучшихъ стрѣлковъ, но лучшихъ, въ которыхъ я увѣренъ — пошли у меня съ офицеромъ въ тиръ; а вотъ съ этими — я занимаюсь самъ. И видѣлъ въ М-мъ полку, какъ ротный командиръ, самъ лежа на брюхѣ, съ ортоскопомъ или мишенькой повѣряетъ стрѣлковъ; онъ ничего никому не пропуститъ, ничего не проститъ; тутъ, вы видите, идетъ поштучная обработка; тутъ выравниваются стрѣлочные недостатки каждаго стрѣлка въ отдѣльности, каждый пріемъ отшлифовывается на чистоту. Слабые — отдѣльно съ офицеромъ за-

нимаются на мѣшкѣ съ пескомъ или овсомъ. Кстати, надо, господа, отказаться отъ этихъ неуклюжихъ станковъ Горайскаго и перейти на мѣшки. Кому не нравится—не дѣлай, я не навязываю, но увѣряю васъ, что это удобнѣе. Вы увидите, какъ солдаты быстро, безъ всякихъ винтовъ и приспособленій, научаются наводить съ мѣшкомъ, особенно въ полѣ. И вотъ когда вы такимъ образомъ займетесь въ ротѣ съ каждымъ отдѣльнымъ стрѣлкомъ, когда у васъ не будетъ заниматься шеренга въ 30 человекъ, а будетъ отдѣлена пшеница отъ плевелъ, когда вы произведете, такъ сказать, «разсиропливаніе» своихъ солдатъ въ стрѣлковомъ отношеніи, узнаете стрѣлковые недостатки каждаго изъ нихъ и сами до поту повозитесь съ нимъ—вы увидите, какая громадная еще предстоитъ работа, чтобы хоть сколько-нибудь наладить стрѣлковое дѣло. Въ этомъ, господа, и заключается обученіе, а не от-стрѣ-ли-ва-ніе и про-хо-жденіе стрѣльбы и стрѣлковыхъ занятій. Замѣтилъ, что большинство (почти всѣ) стрѣляетъ «съ подводкой». Эту дурную привычку надо совершенно оставить. Я вынесъ прикладъ впередъ и въ тоже время набралъ въ себя воздуху, вставилъ прикладъ въ плечо и одновременно выпустилъ весь воздухъ и посадилъ цѣль на мушку; при этомъ сразу обжалъ всей пятерней шейку приклада и въ тоже время сразу обжалъ спускъ указательнымъ пальцемъ, пока мнѣ не осталось чуть тронуть, чтобы произошелъ спокойный неожиданный выстрѣлъ.

Командиръ всталъ и показалъ, какъ это выйдетъ, держа воображаемую винтовку въ своихъ большихъ, крѣпкихъ, «рабочихъ» рукахъ.

— Но для этого, господа, надо знать свой спускъ; надо знать, до какихъ поръ я могу обжать его пальцемъ, а затѣмъ—надо любить дѣло и постоянно имъ заниматься; надо смаковать каждую пулю—эхъ, вправо! или—э! низко! Надо быть виртуозомъ своего дѣла, своего ремесла! Конечно, надо прежде всего офицеру самому приложить руки къ этой работѣ, а не ходить «ручки въ брючки» по казармѣ, которая ему, какъ я вижу, совершенно чужда; если офицеръ самъ возьметъ, даже иногда почистить свою винтовочку, лично займется прикладкой, узнаетъ свои стрѣлковые недостатки и порадѣетъ надъ искорененіемъ ихъ,—вы увидите, господа, какъ благотѣльно это повліяетъ на нашихъ нижнихъ чиновъ. Вѣдь въ этомъ стрѣлковое воспитаніе! Я самъ въ М-мъ полку занимался этимъ, знаю какой это громадный трудъ, но вѣдь безъ этого мы не двинемся, господа, съ мѣста и далѣе «хорошаго + 12» не пой-

демъ. Вѣдь не въ числѣ выпущенныхъ патроновъ дѣло, а какъ выпустить.

Командиръ сочно затянулся папирсой, какъ бы что то вспоминая.

— Въ среду и пятницу, господа, на нашемъ плацу будетъ играть музыка послѣ обѣда. Прошу выводить роты для обученія шагу и бѣгу. Ужасно медленно ходять! Затѣмъ, господа, я уже заказалъ машины для гимнастики—надо заняться этимъ дѣломъ; вѣдь гимнастика—родная сестра стрѣльбы, да и вы вѣроятно слышали, что «въ здоровомъ тѣлѣ—здоровый духъ»...

Часы давно уже пробили 11, когда В. кончилъ наконецъ свою бесѣду. Усталые послѣ 5-ти-часового напряженного сидѣнія офицеры молча расходились по домамъ.

Б. Б.

(Окончаніе слѣдуетъ).



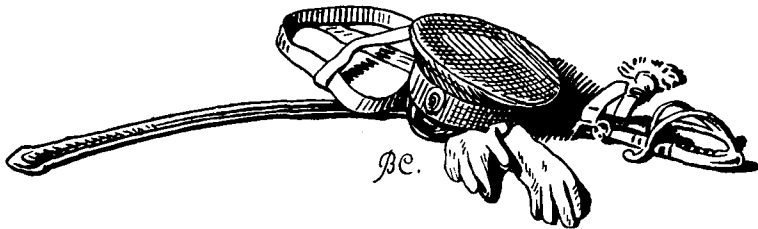

Спортъ заграницей.



Французскіе спортивные журналы, да и вообще вся пресса нашей союзницы восторженно привѣтствуютъ блестящее окончаніе авіаторомъ Маркомъ Пурнь его удивительнаго перелета почти 4.500 километровъ надъ пустыней изъ Каира въ Хартумъ и обратно. При этомъ 2.202 километра смѣлый летчикъ сдѣлалъ въ 16 час. 18 мин., со слѣдующими остановками:

4 января н. ст.: Каиръ—Меншахъ 467 килом., въ 3 ч. 15 мин.

6 января: Луксоръ—Вади-Хальфа, 570 килом., въ 4 часа.

9 января: Вади-Хальфа—Абу-Гамедъ, 385 килом., въ 2 ч. 55 мин.

12 января: Абу-Гамедъ—Хартумъ, 580 килом., въ 4 ч. 13 мин.

Отмѣтимъ, что аппаратъ, на которомъ совершенъ этотъ исключительный перелетъ, уже послужилъ Гарро при его перелетѣ черезъ Средиземное море; это Моранъ-Сонье-Гномъ.

— Швейцарецъ Пармеленъ, не остановившись передъ холоднымъ временемъ года, совершилъ рискованный перелетъ черезъ Монбланъ (4.810 метровъ высоты).

Влетѣвъ съ берега озера Леманъ, онъ поднялся на высоту 5.000 метровъ и, пролетѣвъ надъ высшей точкой Альпъ, опустился

въ одномъ километрѣ отъ итальянскаго города Аосты; весь перелетъ занялъ 1½ часа, отъ 1 ч. 45 м. до 3 ч. 15 м. дня.

— Все большее и большее развитие получаетъ воздухоплаваніе и въ Германіи, которая начинаетъ выступать на арену мірового состязанія съ рекордными цифрами.

Теперь Германія стоитъ первой по дальности, высотѣ и продолжительности полета сферическихъ шаровъ.

Такъ въ 1913 г. Гуго Коленъ совершилъ перелетъ изъ Биттерфельда въ Пермь (2.800 километровъ; послѣдній рекордъ того же года принадлежалъ французу Румпельмейеру—2.420 километровъ) въ 87 часовъ (послѣдній рекордъ принадлежалъ швейцарцу Шеку въ 1908 году—73 ч. 47 мин.).

Рекордъ высоты поставленъ Германіей полетомъ д-ровъ Берсона и Зюринга въ 1901 году—10.500 метровъ.

Какъ уже отмѣчалось въ «Военномъ Сборникѣ», и въ работѣ своихъ аэроплановъ настойчивые и методичные нѣмцы начинаютъ вступать въ серьезное соперничество съ Франціей.

Рис. № 1.



Схема перелета Ведрина и Боннье.

— Однако, Франція все же имѣетъ за собой рядъ удивительныхъ воздушныхъ перелетовъ, вѣрнѣе, путешествій.

Кромѣ уже отмѣченнаго выше перелета М. Пурпа, нельзя снова не упомянуть предшественниковъ его въ этомъ отношеніи—Ж. Вед-

рина и М. Боннье, совершившихъ перелетъ изъ Нанси и Парижа въ Каиръ.

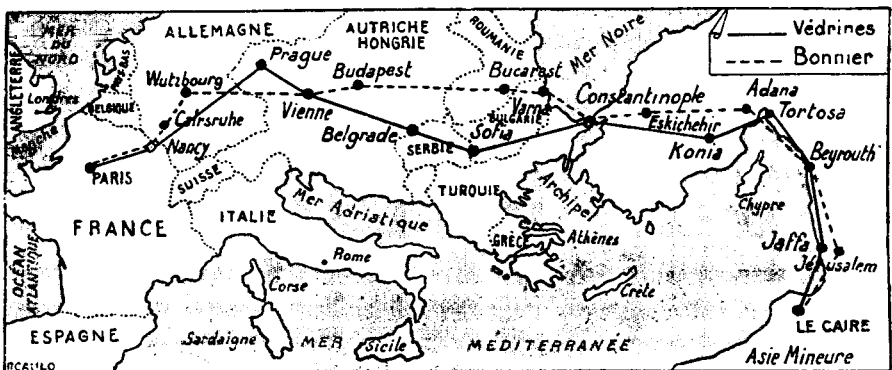
Ведринъ совершилъ это путешествіе 10-ю этапами съ 20-го ноября 1913 г. по 29-е декабря, Воннье—16-ю этапами съ 10-го ноября по 1-е января 1914 года.

Прилагаемая схема (рис. № 1), взятая изъ «Aérophile», даетъ наглядное представленіе объ этомъ незаурядномъ странствованіи путешественниковъ по воздуху.

— Волна холода, надвинувшаяся на Европу въ началѣ текущаго года н. ст., будетъ отмѣчена въ области зимняго спорта всѣми любителями этого послѣдняго во всей Европѣ, какъ исключительно

Рис. № 2.



С. МОРИЦЪ. Двойной поворотъ.

благопріятствовавшая конькобѣжцамъ, лыжникамъ, хокенстамъ и бобсъ-лейгистамъ. Даже парижане всласть набѣгались на конькахъ на прочно вставшихъ озерахъ Булонскаго лѣса, въ Венсенѣ, Версали и Шантильи.

Нечего и говорить, что дѣлалось, да и дѣлается еще и по сей-часъ, въ Альпахъ, въ Тюрингіи и т. п., гдѣ горы даютъ столько разнообразныхъ способовъ влить въ себя физическое здоровье и бодрость духа каждому участнику спортивныхъ упражненій.

На рис. № 2 изображенъ интересный двойной поворотъ для несущихся съ горъ саней на Cresta-Кип въ С.-Морицѣ. Искусственный подъемъ закранны пути, на который взлетаютъ катящіеся съ горы,

отлично вышелъ на моментальномъ снимкѣ фотографа, на которомъ несущійся съ головокружительной быстротой спортсменъ кажется остановившимся въ своемъ разлетѣ.

Рис. № 3.



ГЕРМАНІЯ. Прыжокъ лейтен. Эльснера.

Рис. № 4.



Ski-jöring.

На рис. № 3 изображенъ прыжокъ на лыжахъ обучающагося этому интересному виду спорта.

Отмѣтимъ, что въ Обергоффъ въ Тюрингии извѣстный нѣмецкій спортсменъ лейтенантъ Эдлеръ фонъ-деръ-Планицъ сдѣлалъ въ этомъ году рекордный для Германіи прыжокъ въ 41 метръ.

Рис. № 5.



ГЕРМАНИЯ. Лыжники на стартѣ.

На рис. № 4 видимъ упражненіе въ «Ski-jöring»ѣ, которое, какъ видно даже на рисункѣ, и интересно, и безусловно содѣйствуетъ развитію ловкости и умѣнью держаться на лыжахъ.

Главное при всемъ этомъ та обстановка, въ которой идутъ всѣ зимнія состязанія: чудная природа, живительный воздухъ, энергичная работа сердца, легкихъ, всѣхъ мышцъ тѣла и... смѣлый глазъ, быстрая рѣшимость, энергичное исполненіе рѣшенія. Какъ все это цѣнно для насъ, военныхъ!

Особое упражненіе для военныхъ, широко практикуемое теперь въ германской арміи, это состязанія въ бѣгѣ на лыжахъ командъ (патрулей).

На рис. № 5 изображенъ стартъ команды Магдебургскаго егерскаго баталіона, взявшей первый призъ: 18 километровъ въ 2 часа 36¹/₂ минутъ по очень трудной мѣстности.

Состязанія военныхъ командъ въ лыжномъ бѣгѣ зачастую входятъ въ программу спортивныхъ «недѣль» разныхъ частныхъ обществъ.

Коллегія атлетовъ въ Реймсѣ, какъ показываетъ рис. № 6, работаетъ и зимой. По бѣлому снѣгу, покрывающему стаціонъ, бѣгутъ ученики Хебера, уже закалившіе свой организмъ свѣтомъ и воздухомъ настолько, что имъ не страшно отсутствіе даже самой необходимой одежды.

Рис. № 6.

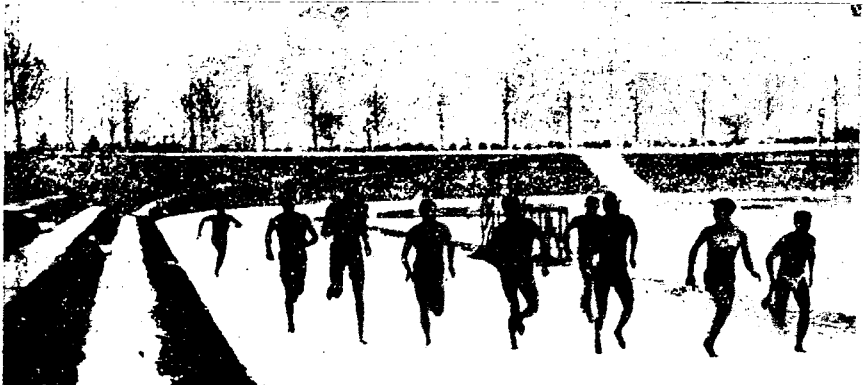

ФРАНЦІЯ. Закалка бѣгуновъ.

Этотъ рисунокъ долженъ навести на размышленіе всѣхъ тѣхъ, кто любитъ кутаться зимой и такъ подверженъ, въ силу этого, простудѣ; очевидно, не въ количествѣ одежды дѣло охраненія здоровья; надо бояться излишка въ ней, а не недостатка, который легко восполняется движеніемъ и... привычкой. Можно привыкнуть бояться холода и не бояться его; думается, что нельзя ошибиться на которой сторонѣ правильное рѣшеніе вопроса.

Большая заслуга Хебера, что онъ внесъ въ дѣло физическаго воспитанія научно продуманное основаніе и выработалъ размѣръ того «багажа» знаній, силы и результатовъ разныхъ упражненій,

который долженъ имѣть всякій тренированный (скажемъ, вполне здоровый) человѣкъ.

Очевидно, въ его системѣ, въ его заключеніяхъ, могутъ быть и есть ошибки, какъ во всякомъ новомъ дѣлѣ, но эти недочеты не умаляютъ значенія сдѣланнаго имъ серьезнаго шага въ области оздоровленія человѣчества.

Какъ иллюстрацію приводимъ три листка отбѣтокъ и оцѣнки разныхъ лицъ по системѣ Хебера («Sport universel illustré»).

Видъ испытаній.	Имя: А. Возрастъ: 19 л.		Имя: Б. Возрастъ: 20 л.		Имя: В. Возрастъ: 26 л.	
	Результаты.	Очки.	Результаты.	Очки.	Результаты.	Очки.
Бѣгъ на 100 метровъ . . .	15 с. 5	+ 5,50	13 с. 5	+ 4,00	12 с. 315	+ 7,00
» » 500 » . . .	1 м. 42 с.	- 0,20	1 м. 30 с.	+ 2,50	1 м. 23 с.	+ 5,50
» » 1.500 » . . .	6 » 15 »	- 0,50	5 » 32 »	+ 1,80	4 » 58 »	+ 6,40
Прыжокъ въ выш. безъ разб. .	0 м. 85	+ 0,50	1 м. 07	+ 3,40	1 м. 28	+ 7,60
» » » съ » . . .	1 » 10	+ 1,00	1 » 35	+ 4,00	1 » 46	+ 6,20
» » длин. безъ » . . .	2 » 05	+ 0,50	2 » 35	+ 3,50	2 » 55	+ 6,00
» » » съ » . . .	3 » 44	- 0,15	4 » 30	+ 2,125	5 » 45	+ 7,25
Лазаніе по канату	3 »	- 4,00	8 » 25	+ 3,25	10 » 50	+ 5,50
Подниманіе груза обѣими рук.	35 кгр. (1 р.)	- 0,50	40 кгр. (5 р.)	+ 2,50	40 кгр. (20 р.)	+ 10,00
Бросаніе груза въ 7 кгр. 257 .	6 м. 10	+ 0,25	6 м. 98	+ 2,45	8 м. 50	+ 6,50
Плаваніе: дистанція 100 м. .	4 мин.	- 3,00	1 м. 45 с.	+ 8,00	1 м. 58 с.	+ 5,40
» » » ныряніе	8 сек.	- 2,00	50 сек.	+ 4,00	1 » 02 »	+ 5,10
Подсчетъ очковъ	— 7,60		+ 41,325		+ 78,45	
Окончательный выводъ	Недостаточное развитіе.		Хорошее развитіе.		Атлетическое развитіе.	

Вронскій.

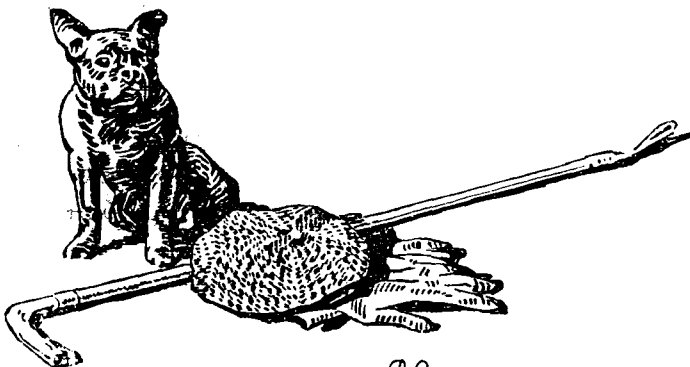

Вс.

В И Б Л И О Г Р А Ф І Я .

ОБЗОРЪ ИНОСТРАННЫХЪ ВОЕННЫХЪ ЖУРНАЛОВЪ.

Декабрьскіе и январскіе выпуски французскихъ журналовъ оживленно обсуждаютъ ту степень содѣйствія со стороны Россіи, на которую Франція можетъ разсчитывать въ будущую войну. Нельзя сказать, чтобы ворохъ статей на эту тему производилъ особенно выгодное впечатлѣніе. Нѣкоторыя статьи носятъ несерьезный, рекламный характеръ; тонъ другихъ—непріятель.

Большое впечатлѣніе во Франціи произвела анонимная статья въ журналѣ «Correspondant», авторъ которой пытается раскрыть тайну переговоровъ между русскимъ и французскимъ генеральными штабами. Многія неточности свидѣлствуютъ о томъ, что авторъ базируется на свою фантазію въ меньшей степени, чѣмъ на факты. Въ будущей войнѣ, утверждаетъ авторъ, Франція единственно заинтересована тѣми успѣхами, которые одержать русскіе противъ нѣмцевъ. Будутъ ли австрійцы разбиты или нѣтъ—это для французовъ неинтересно; главное—чтобы русскіе отвлекли на себя 5-6 германскихъ корпусовъ, чтобы лишить нѣмцевъ превосходства въ силахъ надъ французами. Между тѣмъ русскій генеральный штабъ, утверждаетъ авторъ, видитъ болѣе важнаго врага въ многочисленной австрійской арміи въ Галиціи и имѣетъ большое тяготѣніе къ тому, чтобы первоначально направить главныя силы съ цѣлью разметать австрійцевъ. Авторъ далѣе высказываетъ не вполне компетентныя, но бойко написанныя мысли о русской мобилизаціи и русскихъ желѣзныхъ дорогахъ; пессимистическія ноты у него преобладаютъ, и онъ полагаетъ, что русское вторженіе въ Германію можетъ задержаться

до начала второго мѣсяца послѣ мобилизаци. Очень некрасиво звучатъ заключенія автора о томъ, что Россію слѣдуетъ прижать съ займомъ, выговоривъ непремѣнную постройку, на каждую версту желѣзныхъ дорогъ въ Азіи и на востокъ Россіи, одной версты стратегическихъ линій, для сосредоточенія противъ Германіи. Онъ увѣряетъ, что русскимъ очень нужны деньги; для стратегическаго вымогательства—это удобнѣйшія минуты. Удивительно не арійскій характеръ носить эта напумѣвшая и совершенно не дружественная намъ статья.

Другія статьи на ту же тему поражаютъ насъ чудовищными «клюквами». Въ лучшемъ военномъ ежемѣсячникѣ «Journal des sciences militaires» редакціонная статья, напугавъ сначала читателей неподготовленностью Россіи къ быстрому развитію операцій, успокаиваетъ ихъ затѣмъ: русскіе дѣлаютъ колоссальныя усилія—они увеличиваютъ свою артилерію; прежнія четырехъ-орудійныя (!!!) русскія батареи развиваются въ шести-орудійныя; начинается перевооруженіе арміи новымъ ружьемъ и т. д. Русская армія имѣетъ колоссальное значеніе для Франціи—и французскіе журналисты лѣнятся даже изучить ее хотя бы по нѣмецкимъ справочникамъ.

«Revue politique et parlementaire» даетъ угѣшительный очеркъ Жака Бомпара о дѣятельности Александра Мильерана въ роли военнаго министра. Личность этого депутата-соціалиста производила самое лучшее впечатлѣніе и на русскихъ военныхъ, приходившихъ съ нимъ въ соприкосновеніе; а оцѣнка нѣмцевъ видна изъ донесенія французскаго посла о впечатлѣніи, произведенномъ отставкой Мильерана въ началѣ 1913 года: «въ Берлинѣ готовы устроить иллюминацію отъ радости». Лучшей аттестаціи французскому военному министру трудно и представить себѣ.

Мильеранъ являлся всегда представителемъ умѣреннѣйшаго крыла соціалистовъ-реформистовъ, а нынѣ своей энергичной работой по усиленію арміи и подъему военнаго духа возбудилъ въ своей партіи жестокое неудовольствіе. Мильеранъ имѣлъ всегда мужество говорить, что задача думающихъ о меньшей братіи заключается не только въ томъ, чтобы разжигать классовый антагонизмъ (солидарность разныхъ слоевъ народа представляетъ необходимую силу): соціалисты должны заботиться и объ общихъ интересахъ государства, такъ какъ, работая для всѣхъ, работаютъ и для обездоленныхъ. Уже въ началѣ своей политической карьеры пролетарскій депутатъ, Мильеранъ, имѣлъ достаточно здраваго смысла, чтобы говорить избирателямъ о томъ, что въ головѣ прогресса не можетъ идти Франція побѣжденная, урѣзанная, разорванная на части, связанная по рукамъ и ногамъ и предоставленная на произволь ея неумолчныхъ

враговъ. «Вотъ 23 года, какъ она стоитъ, какъ часовой съ оружіемъ въ рукахъ, въ невѣдѣніи, не призоветъ ли капраль одного изъ вѣнценосныхъ союзниковъ всѣхъ ея дѣтей на границу. Въ такомъ положеніи верховный долгъ всѣхъ социалистовъ возложить на себя, вопреки ихъ личнымъ чувствамъ, двойную повинность—обязательной воинской службы и тяжелаго военного бюджета». Соціалисты со вниманіемъ будутъ контролировать военный бюджетъ; «но мы, депутаты социалисты, въ разборѣ военныхъ вопросовъ, не будемъ сохранять полную свободу поведенія. Наши голосованія будутъ находиться подъ вліяніемъ мнѣній профессионаловъ военного дѣла. Всѣ соображенія должны склониться передъ требованіями государственной обороны»...

Въ другой рѣчи Мильеранъ говорилъ (1896 г.): «Мы не только интернаціоналисты, мы французы и патриоты въ то же время. Никогда у насъ не было безумной и нечестивой мысли—отбросить далеко въ сторону неподобное орудіе матеріальнаго моральнаго прогресса, выкованное вѣками, которое зовется французскимъ отечествомъ».

Въ 1898 году, по поводу иностранной политики и въ частности союза съ Россіей, социалистъ Мильеранъ говорилъ о тѣхъ испытаніяхъ, которыя перенесла Франція, о томъ, что нельзя пренебрегать ни однимъ элементомъ силы, а тѣмъ болѣе полезнымъ союзомъ. «Отъ крайней правой до крайней лѣвой во Франціи нѣтъ ни одной партіи, которая бы не выдвигала передъ всѣми вопросами теоріи и тактики честь, величіе и безопасность отечества». Мильеранъ въ періодъ Гаагскихъ увлеченій защищалъ необходимость жертвъ въ пользу вооруженной силы, возражалъ противъ безумія изолированнаго разоруженія, которое явилось бы «преступленіемъ даже противъ идеала, первымъ солдатомъ котораго социалисты почитаютъ Францію».

Мильеранъ всегда боролся противъ проникновенія въ его партію идей саботажа, антипатріотизма и анархіи. Единственный способъ осуществить внутреннія реформы внѣ зависимости отъ усмотрѣнія сосѣдей—это заинтересоваться сначала въ военныхъ вопросахъ. Въ 1911 году большое впечатлѣніе произвелъ въ Лондонѣ М. Фишеръ, министр-президентъ Австраліи, глава наиболѣе социалистическаго правительства, которое только можно себѣ представить. Англійскіе социалисты принимали его особенно торжественно, но были страшно разочарованы, когда на банкетѣ для пропаганды разоруженія Фишеръ заявилъ, что онъ сожалѣетъ, что «не можетъ раздѣлить высказанныхъ мыслей, такъ какъ нужно ни разу не видѣть карты Тихаго океана, чтобы утверждать, что Австралія можетъ обойтись безъ арміи и флота». Какое незнаніе французской исторіи нужно имѣть, чтобы утверждать, что Франція можетъ отложить въ сторону военные вопросы!

Соціалистъ Мильеранъ жестоко критикуетъ своихъ предшественниковъ, военныхъ министровъ-генераловъ, которые, подчиняясь посторонней указкѣ, поступились интересами арміи. «Авторитетъ начальниковъ, дисциплина, вообще—воинскій духъ были чувствительно ослаблены рядомъ мѣропріятій, неосторожно принятыхъ подъ соблазномъ гуманитарныхъ и философскихъ идей, осуждавшихъ суровость существовавшихъ положеній». Хотѣли создать республиканскую армію и думали, что для этого достаточно каждаго солдата обратить въ гражданина. А Мильеранъ задался цѣлью изъ каждаго гражданина сдѣлать солдата.

Мильеранъ изгналъ политику изъ рядовъ арміи, гдѣ уже начали устраиваться кружки для поощренія производства офицеровъ, прпмыкающихъ по политическимъ взглядамъ... Онъ прекратилъ особыя полугодовыя донесенія объ офицерахъ, проявившихъ недостаточную корректность по отношенію къ республиканскому правительству, которыя являлись средствомъ бичеванія офицеровъ старыхъ католическихъ фамилій, не прекращавшихъ связи съ церковью. Политика въ арміи проникала и въ ряды солдатъ, такъ какъ, прежде чѣмъ дать кратковременный отпускъ солдату, часть запрашивала префекта, нуждается ли семья въ отпускѣ означеннаго солдата—и отвѣтъ давался въ зависимости отъ того, голосовалъ ли отецъ солдата за депутата-радикала или нѣтъ. Мильеранъ запретилъ такія справки, установленныя раньше циркуляромъ: только военное начальство должно быть судьей въ вопросѣ, заслуживаетъ ли солдатъ отпускъ или нѣтъ. Отмѣненные было сигналы и бои были восстановлены; трубы и барабаны, находившіеся подъ подозрѣніемъ у радикальныхъ министровъ, снова оживили казармы; вновь начались прогулки съ музыкой по городскимъ улицамъ, блестящіе всенародные парады. Съ антимилитаризмомъ было покончено. Нація проснулась.

Мильеранъ видѣлъ необходимость обосновать дисциплину на твердомъ довѣрїи солдатъ къ ихъ начальникамъ и стремился обезпечить начальникамъ на всѣхъ ступеняхъ іерархіи максимумъ силы и престижа. Военный министр-соціалистъ долженъ былъ оправдываться въ томъ, что онъ недостаточно обрушивалъ скорпіоны на головы генераловъ, устарѣвшихъ и не отвѣчавшихъ болѣе требованіямъ войны. Мильеранъ объяснял, что, правда, ему не пришлось требовать ни разу освидѣтельствованія здоровья генерала въ медицинскомъ совѣтѣ или передавать вопросъ объ исключеніи со службы генерала на усмотрѣніе высшаго военнаго суда. Мильеранъ находилъ излишнимъ примѣненіе грубыхъ пріемовъ, и отставки всѣхъ генераловъ, необходимыя для усиленія арміи, проводилъ такъ, чтобы не нанести никакого ущерба авторитету высшаго командованія.

Многое сдѣлалъ Мильеранъ за годъ пребыванія военнымъ министромъ; французская нація обязана ему своимъ поворотомъ въ отно-

шеніи къ арміи. У этого социалиста по парламентской карьерѣ многіе интеллигенты могли бы брать уроки бережнаго отношенія къ государству и арміи.

Генераль де-Лакруа даетъ, въ «Revue militaire générale», разборъ *французскихъ большихъ маневровъ 1913 года*. Основныя ошибки заключались въ томъ, что во время маневровъ не установлены были заблаговременно перерывы и дѣйствія продолжались круглыя сутки; такимъ путемъ хотѣли подойти, какъ можно ближе къ боевой дѣятельности. На самомъ дѣлѣ большая продолжительность маневровъ ведетъ къ обратнымъ результатамъ—забываютъ объ элементарныхъ мѣрахъ предосторожности; мелкія части перестаютъ маневрировать, нарушаютъ все то, чему онѣ тщетно обучались въ теченіе года; подъ вечеръ перестаютъ вовсе обращать вниманіе на огонь нушекъ и пулеметовъ и равнодушно слѣдуютъ къ ночлегамъ. На маневрахъ войска физически устаютъ гораздо больше, чѣмъ на войнѣ, гдѣ опасность умѣряетъ скорость движеній; при отсутствіи же пуль и гранатъ маневръ вырождается въ родъ стипль-чеза. Въ бою влияніе всякаго опорнаго пункта заставляетъ вести развитіе операціи свѣжими войсками, а штурмовавшія части послѣ преслѣдованія исключительно огнемъ—устраиваются. На маневрахъ же бой ведется не изъ глубины; тѣ же люди цѣлыми днями остаются въ первой линіи, двигаются и дерутся, а отдыхъ является рѣдкой случайностью. Бой развивается не изъ глубины; поддержки не нужны, такъ какъ убитыхъ и раненыхъ нѣтъ; энергичную атаку, дающую въ бою побѣду, на маневрахъ не оцѣниваютъ; естественно, дѣйствія вырождаются въ разброску на широкомъ фронтѣ и въ стремленіе охватить во чтобы то ни стало непріятельскіе фланги.

Усталые солдаты пренебрегаютъ предосторожностями, которымъ ихъ учили, а начальники, выбитые изъ колеи, испытавшіе отвращеніе къ невѣроятному зрѣлищу, открывающемуся передъ ихъ глазами, опасаящіяся надорвать свои войска, опускаютъ руки и теряютъ всякое представленіе объ охраненіи, развѣдкѣ и связи. И, въ общемъ, на маневрахъ демонстрируется, какъ не надо воевать. Руководитель маневра долженъ обладать большимъ тактомъ и, какъ только наступаетъ психологическій моментъ всеобщаго утомленія маневромъ, долженъ устраивать перерывъ, дабы маневръ не обращался во все болѣе и болѣе печальное зрѣлище.

На маневрахъ пѣхота доказала, что умѣетъ ходить; зрители получили впечатлѣніе, что обученіе мелкихъ пѣхотныхъ частей маневрированію—совершенно неудовлетворительно. Быть можетъ, это объясняется отчасти неудовлетворительной организаціей маневра. Если бы пѣхоту заставляли работать не такъ долго, она смогла бы дать болѣе медленный, болѣе серьезный, корректный трудъ.

Слѣдствіемъ длинныхъ переходовъ явилось отсутствіе ночныхъ атакъ. Переходы въ темнотѣ имѣли мѣсто. Генераль По хотѣлъ, въ ночь отступленія генерала Шомеръ, атаковать его на разсвѣтѣ; но руководство маневровъ позволило послѣднему, во время перерыва, оттянуть главныя силы за 11 верстъ отъ слабыхъ охраняющихъ частей, что дало возможность уклониться отъ ночного боя и лишило операцію интереса. Нужно было поставить обѣ стороны въ положеніе, которое онѣ занимали бы послѣ дня боя—т.-е. въ непосредственной близости за очень сильнымъ сторожевымъ охраненіемъ и затѣмъ уже разрѣшить попытку уклониться отъ продолженія боя вочнымъ отступленіемъ.

Въ штабахъ была допущена грубая ошибка: корпусамъ во Франціи обычно указываютъ не дорогу, а границы предоставляемаго имъ района слѣдованія. Такъ какъ фронтъ района обычно широкъ, то въ немъ всегда оказывается 2—3 дороги. Но штабы корпусовъ повторили, безъ изслѣдованія мѣстности, тотъ же приемъ по отношенію къ дивизіямъ—и, въ результатѣ, нѣкоторыя дивизіи для ночного марша получили районы безъ сквозныхъ путей, что поставило ихъ почти въ безвыходное положеніе.

Широкіе фронты лишили старшихъ начальниковъ возможности имѣть общій авангардъ и лично распоряжаться боемъ. Командиры корпусовъ разбили свои войска на дивизіи, начальники дивизій водили свои войска по-бригадно, каждая бригада со своимъ авангардомъ самостоятельно завязывала бой; примѣръ, данный сверху, велъ къ тому, что и полкамъ предоставлялась полная самостоятельность; командованіе было раскрошено, и постороннимъ казалось, что это не большіе маневры, а упражненія отдѣльныхъ полковъ противъ отдѣльныхъ полковъ. Отвѣтственность передовѣрялась внизъ; совершенно не чувствовалось желаніе взять управленіе боемъ въ чьи-либо руки. Обѣ обозахъ постоянно забывали; продовольственные обозы оставались въ общей колоннѣ корпуса, когда дивизіи дѣйствовали на отдѣльныхъ дорогахъ; обозы опаздывали и лишали войска, послѣ тяжелыхъ переходовъ, необходимаго подкрѣпленія и отдыха. Служба посредниковъ была организована неудачно.

Въ томъ же журналѣ майоръ Киферъ даетъ извлеченіе изъ сообщеній *о стрѣльбѣ въ бою*. Взгляды на огонь крайне неустойчивы: офицеру, за его долгую служебную карьеру, приходится то использовать мѣстность до вырытой кротомъ кучи земли включительно, то на маневрахъ идти на проломъ подъ дѣвольскимъ огнемъ. Въ 1882 г. въ Шалонскомъ лагерѣ упражнялись въ томъ, чтобы посылать тучи свинца, заботясь только о скорости стрѣльбы: это было новое изданіе Плевны противъ безчисленныхъ мишеней. Приходилось вести боевыя стрѣльбы—то съ тактической идеей, то исключительно оза-

бочивались углами мѣстности, настильностью и т. д. Рѣдко теперь вызываетъ восторгъ соединеніе тактической гипотезы боевой стрѣльбы съ директрисой стрѣльбы, провѣшенной флажками.... Смотря по эпохѣ, прославляютъ то массовую пулю, то точную, мѣткую стрѣльбу; то признается, что фронтъ сталъ при современномъ огнѣ недолимымъ; то, дабы подчеркнуть наступательный духъ, характеризуютъ пѣхотный огонь лишь, какъ способъ занять и успокоить стрѣлковъ.

Война въ Манчжуріи опрокинула цѣлый рядъ слишкомъ поспѣшныхъ выводовъ изъ Англо-бурской войны. Въ сущности она подтвердила, что борьба русскаго запаснаго съ фанатикомъ-японцемъ рѣшается иначе, чѣмъ бой между англійскимъ наемникомъ и буромъ-милиционеромъ. Цѣлый рядъ выводовъ будетъ скоро сдѣланъ и изъ Балканскихъ войнъ, и только нѣкоторые изъ этихъ выводовъ окажутся приложимыми на Каталаунскихъ поляхъ.

Авторъ не является сторонникомъ идей Монтеня о рѣдкомъ, выдержанномъ огнѣ. Идеаломъ мѣткаго огня обыкновенно являются буры: «спокойные, неподвижные, невидимые, они выжидаютъ, пока противникъ подойдетъ на хорошій выстрѣлъ, и тогда, съ яснымъ взглядомъ и твердой рукой, они прицѣливаются и убиваютъ...», какъ охотники, они выбираютъ своего противника и застрѣливаютъ его».... Если вредны увлеченія скоростью огня, засѣиваніемъ пулями цѣлыхъ площадей, то и идеальный стрѣлокъ Монтеня—мигъ: подъ Колензо буры выпустили по 500 патроновъ на cadaго выбывшаго изъ строя англичанина. Въ среднемъ, на 4—6 буровъ, находившихся въ стрѣлковой цѣпи, въ бою выбывалъ 1 англичанинъ; а каждый буръ разстрѣливалъ, конечно, нѣсколько патроновъ.

Генералъ Жюрье училъ, что раньше, съ ружьемъ недалнобойнымъ и медленно стрѣляющимъ, нужно было стрѣлять лишь тогда, когда былъ обезпеченъ высокій процентъ иораженія. Скорострѣльное же оружіе и обильное снабженіе патронами позволяютъ работать и съ мелкимъ процентомъ попаданія: можно дѣлать и большія дѣла, быстро оборачиваясь съ небольшою прибылью. 25 лѣтъ тому назадъ этотъ генералъ ставилъ вопросъ—надо ли стрѣлять, если для того, чтобы поразить одного человѣка, надо выпустить 1.000 пуль? И отвѣчалъ утвердительно, при обезпеченномъ снабженіи патронами и сохраненіи огня въ рукахъ начальниковъ. Какъ разъ этотъ процентъ (1,10 %) дала въ среднемъ Манчжурская война, гдѣ около 350.000 русскихъ и японцевъ получили раненія ружейнымъ огнемъ.

Въ «Vierteljahrshefte für Truppenführung und Heeres-Kunde» любопытная статья о положеніи Англій въ Средиземномъ морѣ. Значеніе сообщеній Англій по Средиземному морю видно изъ того, что по этому морю направляется въ Англію почти половина необходимаго

ей хлѣба. Удивительно, съ какими ничтожными средствами умѣютъ англичане поддерживать свое господство! Непрístupный прежде Гибралтаръ—площадка въ 5 квадр. километровъ—обеспечивается нынѣ лишь добрыми отношеніями къ Испаніи; во всякомъ случаѣ гавань Гибралтара находится подъ разстрѣломъ съ испанской территоріи. Значеніе Гибралтара второстепенное; ширина пролива противъ англійской крѣпости—23 километра, и непріятельскія суда могутъ проходить мимо даже въ ясные дни. Нѣсколько западнѣе, противъ мыса Мароки, проливъ суживается до 13 километровъ и тамъ скорѣе могъ бы быть прегражденъ огнемъ береговыхъ батарей. Гарнизонъ Гибралтара—3.900 человекъ. Отмѣчу, что масштабъ къ схемѣ этой крѣпости въ органѣ прусскаго генеральнаго штаба начерченъ по ошибкѣ въ 10 разъ мельче истиннаго...

Островомъ Кипромъ, имѣющимъ безпокойное населеніе въ 274.000 душъ, на $\frac{3}{4}$ греческихъ и жаждущихъ присоединенія къ Греціи, англичане правятъ съ помощью 1 роты, да нѣсколькихъ визитовъ въ годъ небольшого крейсера.

Египтомъ и Суданомъ англичане правятъ помощью гарнизона въ 6.300 человекъ.... Эта горсть господствуетъ надъ территоріей въ 3 $\frac{1}{2}$ милліона квадратн. километровъ, съ 14 милліонами враждебнаго населенія... Это особенно удивить насъ, русскихъ, привыкшихъ такъ безшабашно широко разбрасывать свои войска, что въ самой скромной и спокойной губерніи такая горсть признана была бы недостаточной для поддержанія авторитета правительственной власти. Туземныхъ войскъ—1.800 и, по недостаточной благонадежности, число это не предположено увеличивать. Туземныя войска сосредоточены по преимуществу въ Суданѣ, а Александрію и Каиръ занимаютъ, главнымъ образомъ, англійскіе гарнизоны.

Считая и туземныя войска, и относительно сильный гарнизонъ Мальты—резервъ Средиземнаго моря и мѣстопробываніе генерала Гампльтона, командующаго всѣми войсками въ бассейнѣ этого моря, англичане располагаютъ здѣсь 35.700 солдатами. Въ другихъ государствахъ такой гарнизонъ былъ бы признанъ недостаточнымъ для одной приморской крѣпости... Англичане же за послѣднее время еще сократили гарнизонъ Гибралтара и Мальты. Морская сила Англій въ Средиземномъ морѣ также пошла на убыль, изъ-за необходимости держать линейныя эскадры для защиты береговъ старой Англій. Въ 1901 году въ Средиземномъ морѣ было 13 линейныхъ кораблей, въ 1904—12, въ 1906—8, въ 1908—6, въ 1912—весной 4, а лѣтомъ остались одни крейсера.

Въ общемъ, англійское господство въ Средиземномъ морѣ слишкомъ зависитъ отъ политическихъ соглашеній; англичане имѣютъ полное основаніе безпокоиться объ отсутствіи тамъ собственной мощи.

Мысли Ницше, въ переложеніи капитана Мэра въ «Spectateur militaire»: Не только въ сердцѣ монарха, но и въ духѣ народа порой появляется острое ощущеніе необходимости могущества. И вновь наступаетъ часъ, въ который массы готовы жертвовать жизнью, имуществомъ, совѣстью и талантами, чтобы доставить себѣ верховную радость и чтобы царить, какъ побѣдоносный народъ, располагающій рѣшающимъ словомъ, надъ другими народами—или по крайней мѣрѣ воображать себя царящимъ. И тогда расточительность, готовность къ жертвамъ, надежда и довѣріе, чрезвычайная дерзость и энтузіазмъ бьютъ со всѣхъ сторонъ такъ сильно, что честолюбивый или предусмотрительный монархъ можетъ ухватиться за первый подвернувшійся предметъ для войны и быть увѣреннымъ, что народъ не замѣтитъ его несправедливости и будетъ воевать съ доброй совѣстью. Великіе завоеватели всегда говорили патетическія слова о добродѣтели; около нихъ всегда находились чрезвычайно возбужденныя массы, которыя могли воспринимать только возбужденныя рѣчи..

Этими словами Ницше, въ трудѣ, на обложкѣ котораго стояло: «есть много разсвѣтовъ, которые еще не загорѣлись», проповѣдуя новую мораль, предупреждалъ противъ наивности оптимистовъ, не считавшихъ болѣе возможнымъ конфликтъ между европейскими государствами.

Любопытна характеристика нѣмцевъ, имѣющихъ крупныя недостатки, но и большіе плюсы: они могутъ работать, забывая о себѣ самомъ, не заинтересованные лично, терпѣливо; коллективное усиліе имъ болѣе доступно; они менѣе французовъ индивидуалисты и болѣе—націоналисты. Ницше указываетъ на нѣкоторую умственную лѣнность нѣмца, слѣдствіемъ которой является его послушаніе, что такъ важно для солдата. Нѣмецъ въ розницу, предоставленный только своимъ силамъ, чувствуетъ себя на краю гибели.

Оставшись одинъ, нѣмецъ становится злымъ, опаснымъ, грубымъ и дерзкимъ; у него, однако, оказываются скрытыя сокровища энергіи, въ которыя до тѣхъ поръ не вѣрилъ ни онъ самъ, ни другіе. Нѣмецъ начинаетъ слушаться самого себя—это бываетъ очень рѣдко—и тогда слушается себя съ той же неуклонностью, тяжеловѣсностью и стойкостью, съ которой онъ обычно слушается своего монарха или указаній своего профессиональнаго долга. Онъ думаетъ, что у него характеръ слабъ, но оказывается способнымъ на большія дѣла. Но въ обыкновенное время онъ боится завистѣ только отъ себя и импровизировать—и потому-то въ Германіи столько чиновниковъ и такъ много расходуется чернилъ.

Для германской дисциплины и стремленія къ подчиненію очень типичны германскіе ученые—они также послушны, какъ солдаты; во всѣхъ внѣшнихъ вопросахъ у нихъ глубокое, почти дѣтское, тяготѣніе къ тому, чтобы ими командовали. Психологія нѣмцевъ, начиная

съ высшихъ круговъ и кончая крестьянами и солдатами, отмѣчается тремя признаками: подчиненіемъ, стремленіемъ къ организациі въ союзы, послушаніемъ. И поэтому, наперекоръ развитію въ странѣ социаль-демократіи, дисциплина въ Германіи такъ тверда и профессія офицера такъ пріятна.

Музыкальное чувство въ Германіи несомнѣнно должно проявиться въ формѣ хоровыхъ пѣсень. Во время общаго похода европейскихъ войскъ къ Пекину, у французовъ выдѣлялись лишь солисты, напѣвавшіе бойкіе пѣсенки каждый на свой ладъ, а колонны германскихъ солдатъ представляли ровный хоръ, откуда неслась отчетливая, серьезная пѣснь:

„Есть у меня товарищъ,
„И лучшаго ты не найдешь.
„Барабанъ зоветъ на бой.
„Онъ идетъ со мною рядомъ
„Ровнымъ шагомъ, въ ногу“¹⁾.

Какая мораль удовлетворитъ требованіямъ нѣмецкаго народа? Прежде всего, нѣмецкій народъ потребуетъ, чтобы въ этой морали его сердечная склонность къ послушанію была идеализирована. Задолго до Канта, Лютеръ, повинувшись своимъ нѣмецкимъ чувствамъ, доказывалъ существованіе Божіе тѣмъ, что нужно же, чтобы былъ ктонибудь, кому человекъ долженъ былъ абсолютно повиноваться. Подчиняться и слушаться—публично или въ тайнѣ—это чисто нѣмецкая добродѣтель; и на дѣлѣ любой германской доктрины мы найдемъ ее. Но научится ли когда-нибудь командовать нѣмецъ, умѣющій такъ хорошо повиноваться? ²⁾.

«Мы предчувствуемъ теперь нѣсколько воинственныхъ столѣтій, равныхъ которымъ исторія ничего не будетъ знать... мы вступаемъ въ классическую эпоху войны—войны научной и въ то же время народной, войны въ большемъ масштабѣ, войны великой тѣми средствами, талантами и дисциплиной, которые будутъ употреблены. Всѣ будущіе вѣка будутъ завидовать и почитать эту эпоху совершенствованія; національное движеніе, являющееся источникомъ этой воинственной славы, это только возвратный ударъ усилія, сдѣланнаго Наполеономъ. Это Наполеону, слѣдовательно, причитается заслуга передѣлки міра такъ, чтобы въ немъ мужчина, воинъ, восторжествовалъ еще однажды надъ торговцемъ и «филистимлянн-

1) Это пѣсня Уланда. Походныя пѣсни германскихъ войскъ—патриотическіе стихи лучшихъ поэтовъ; большинство написано въ 1813 году, во время отечественной нѣмецкой войны.

2) Въ переложеніи французскаго автора отчетливо выступаетъ разница между французскимъ и нѣмецкимъ характеромъ: конечно, французъ никто ничего не станетъ доказывать тѣмъ, что нужно же кому-нибудь повиноваться. Но стремленіе къ послушанію, потребность въ Богѣ, хоровое начало—эти сильныя стороны нѣмецкаго характера, дающія такой сильный закалъ нѣмецкому солдату—кто станетъ ихъ отрицать въ русскихъ людяхъ?

номъ»³⁾. Наполеонъ, который видѣлъ какъ бы личнаго врага въ новыхъ идеяхъ и, вообще, въ ходѣ цивилизаціи, доказалъ этой враждебностью, что онъ принадлежитъ къ числу важнѣйшихъ продолжателей ренессанса; онъ выдвинулъ и освѣтилъ новый фасадъ античнаго міра и притомъ, быть можетъ, самый опредѣленный—гранитный фасадъ...»

Во Франціи появилось одновременно два перевода чрезвычайно интересныхъ воспоминаній доктора Рооса *о войнѣ 1812 года*. Швейцарскій журналъ «Revue militaire suisse» далъ весьма рѣзкій отзывъ о переводѣ г-жи Ламоть и высказалъ, что онъ ничего не стоитъ въ сравненіи съ переводомъ профессора академіи, полковника Бюа (Buat), о литературныхъ работахъ котораго мнѣ приходилось не разъ здѣсь же давать рецензіи. Теперь противная сторона приводитъ ошибки перевода полковника Бюа. Весну онъ переводитъ февралемъ; годъ спустя—годъ уже; чулки въ переводѣ обращаются въ одежду; упалъ ребенокъ—вмѣсто упала мать; лошадамъ давали ѣсть ледъ—вмѣсто: всадники передавали другъ другу ледъ; казаки ни разу не безпокоили—вмѣсто казаки однажды безпокоили; среди ночи раздался взрывъ—тогда какъ взрывъ раздался среди города; разговоры о дорогѣ—тогда какъ разговаривали на дорогѣ; три талера—вмѣсто двухъ талеровъ; я васъ благодарю—вмѣсто я вамъ припомню! Дама же переводила барабанъ—трубой, а георгіевскій крестъ—орденомъ почетнаго легіона.

Оба перевода очень характерны для французской клюквы. Швейцарскій обозрѣватель утѣшаетъ, что полковникъ Бюа, переводя артилерійскія сочиненія, и не такія вольности позволяетъ себѣ, но что вообще строго его судить нельзя, такъ какъ его переводы образцовы въ сравненіи съ тѣмъ, какъ переведены на французскій языкъ «Вооруженный народъ» фонъ-деръ-Гольца или «Письма» принца Крафтъ Гогенлоа-Ингельфингенъ. Эти строчки нужно имѣть въ виду многимъ, знакомящимся съ нѣмецкой литературой по французскимъ переводамъ. У французовъ въ характерѣ нѣтъ подчиненности, и переводчикъ никогда не подчиняется оригиналу.

«Revue d'artillerie» дало мѣсто замѣчаніямъ относительно *большихъ маневровъ 1913 года*, вызвавшихъ ожесточенную критику со всѣхъ сторонъ. Въ артилерійскомъ отношеніи обращала на себя вниманіе полная невидимость артилеріи обѣихъ сторонъ; но такое исключительное пользованіе глубоко закрытыми позиціями достигалось тѣмъ, что не обращалось вниманія, допускаетъ ли закрывающій гребень стрѣльбу съ избранной позиціи, а управление велось по телефону, на который въ бою особенно рассчитывать нельзя. Въ движеніи

³⁾ Т. е. интеллигентомъ въ той формѣ, которая всегда возмущала Ницше.

батареи очень хорошо примѣнялись къ мѣстности, но выѣзды были медленны и часто упускались благоприятныя минуты для открытія огня. По непріятельской невидимой артилеріи на маневрахъ вовсе не стрѣляли, такъ какъ она не посылала снарядовъ, и батареи обстрѣливали почти исключительно непріятельскую пѣхоту. Авторъ высказывается, по опыту маневровъ, за широкое примѣненіе косопріцѣльнаго огня и за то, чтобы не дробить ее по пѣхотнымъ участкамъ. Быть можетъ такой выводъ получился потому, что дивизионная артилерія на маневрахъ представлена была всего двумя группами; ихъ дробили по бригадамъ, и больше артилеріей никто не интересовался. Лучше было бы запретъ въ батареяхъ по 3 или даже всего по 2 пушки, но вывести полное число дивизионовъ (группъ), чтобы артилерійскіе штабъ-офицеры получили вѣкоторую практичку. Парковъ не было—слѣдовательно и у командировъ артилерійскихъ бригадъ не было ихъ прямого занятія—питать батареи патронами.

Такъ какъ заданіемъ фронтъ армій не былъ обрамленъ съ обѣихъ сторонъ, то войска растекались по очень широкому фронту, на которомъ немногочисленная артилерія совершенно терялась и гдѣ ей предоставлялось скакать по ея усмотрѣнію. Было бы гораздо поучительнѣе съюзить заданіемъ фронты до дѣйствительныхъ размѣровъ и заставить добиваться рѣшенія не только маневрированіемъ и растяжкой фронта, но и натискомъ массы—силовымъ ударомъ. Нынѣ же артилерія не получаетъ вовсе практики въ обстановкѣ того насыщеннаго войсками и пушками поля сраженія, гдѣ на самомъ дѣлѣ будутъ разыгрываться рѣшительные эпизоды.

Артилерія обѣихъ сторонъ приняла самое горячее участіе въ бою, начавшемся за 1 часъ 15 мин. до разсвѣта, но осталось невыясненнымъ, была ли произведена наканунѣ подготовка къ открытію огня въ темнотѣ, или же стрѣляли по картѣ, и какова была техника огня. Быть можетъ, разстрѣливали холостые заряды прямо на-обумъ?

А. Свѣчинъ.

«Rivista militare italiana» 1913 г., октябрь.

Въ обзорѣ восьмой книжки Rivista даны свѣдѣнія о тактикѣ турецко-арабской пѣхоты и о службѣ пулеметовъ въ Ливійской войнѣ. Въ нынѣ обозрѣваемомъ номерѣ закончена печатавшаяся съ августа мѣсяца статья капитана Ugo Scotti Berni, знакомящая со способами примѣненія въ той же войнѣ, къ достиженію тактическихъ цѣлей, *полевой фортификаціи*, какъ итальянскими, такъ и турецко-арабскими войсками.

Пока итальянцы оставались на занятыхъ береговыхъ позиціяхъ,

они обращали въ свою пользу легкодоступность лопатъ песчаного грунта и возводили сильныя укрѣпленія, не стѣняясь болѣе или менѣе значительными перемѣщеніями земли. Гребни насыпей они одѣвали земляными мѣшками, обезпечивая ихъ отъ обваловъ и поврежденія южными вѣтрами. Мѣшки укладывались тѣсно одинъ къ другому при сохраненіи просвѣтовъ лишь въ мѣру строгой необходимости для помѣщенія ружей. Получавшіяся бойницы закрывались иногда небольшими стальными листами, въ размѣрѣ лопасти форменной лопаты, съ выемкою для ружья. Нѣкоторыя изъ укрѣпленій, какъ, на примѣръ, у Бумеліана, были образцами правильнаго пониманія тактическаго значенія фортификаціи и военныхъ дарованій распорядителей. Когда затѣмъ итальянскія войска перешли къ наступательнымъ операціямъ на изобиловавшей дюнами, пустынной равнинѣ южнѣ Триполи, а также въ районахъ Макабеза и Регдалина и на пространствѣ къ югу отъ Бенгази, быстрота дѣйствій часто не давала возможности широко пользоваться шанцевымъ инструментомъ; во многихъ случаяхъ приходилось ограничивать земляныя работы тѣмъ, что люди сдвигали передъ собою песокъ впередъ руками, образуя небольшія кучки, служившія укрытіемъ для стрѣлковъ и упорами для ружей. При наступленіи на Аинъ-Зару подъ сильнымъ огнемъ турецкой шрапнели люди прикрывали себѣ голову или лицо лопастями лопать, пользуясь ими, какъ щитами. Турко-арабы пользовались въ большихъ размѣрахъ глубокими и узкими траншеями, въ которыхъ люди скрывались съ головой. Передъ Занзурскимъ оазисомъ они устроили настоящую сѣть такихъ траншей, не имѣвшихъ, однако, ни выходовъ впередъ для контръатакъ, ни укрытыхъ путей отступленія. О силѣ своихъ укрѣпленій турко-арабы были чрезвычайно высокаго мнѣнія и обороняли ихъ съ крайнимъ упорствомъ; въ бою 8-го іюня у Занзура эти постройки обратились для нихъ въ ловушки, въ которыхъ итальянскіе штыки и шрапнель произвели страшныя опустошенія. Для наблюденія за дѣйствіями и движеніями итальянскихъ войскъ непріятель выдвигалъ свои посты значительно впередъ и располагалъ ихъ въ ямахъ, глубиною въ ростъ человѣка, имѣвшихъ внутри одежды противъ обваловъ земли, а снаружи замаскированныхъ пальмовыми плетнями, засыпанными пескомъ. Орудійные ложементы устраивались турко-арабами въ тактическомъ отношеніи вполне цѣлесообразно, хотя и не совсѣмъ соотвѣтственно цѣлямъ сохраненія орудій. Послѣднія располагались по одиночкѣ на значительныхъ и не одинаковыхъ разстояніяхъ одно отъ другого, представляя уже вслѣдствіе одного лишь такого размѣщенія очень малыя цѣли. Каждое орудіе располагалось на днѣ выемки, имѣвшей къ сторонѣ непріятеля отлогость въ видѣ апареля съ большимъ заложеніемъ и возможно крутой откосъ къ тылу; по сторонамъ орудійной выемки устраивались закрытія для

прислуги. Для производства выстрѣла орудіе вкатывалось по аппарели до потребнаго положенія, а вслѣдствіе отдачи оно само скатывалось на дно рва; орудійная прислуга также убѣгала въ свои закрытія вслѣдъ за выстрѣломъ: орудія и прислуга оставались въ виду непріятели одновременно лишь въ теченіе нѣсколькихъ секундъ, и пристрѣляться къ нимъ, какъ показалъ опытъ, было крайне трудно. При Аинъ-Зарѣ турко-арабы прибѣгали къ постройкѣ фальшивыхъ баатарей. Въ районахъ Хомса, Дерны, Тобрука и въ другихъ мѣстахъ, за предѣлами песчаныхъ пространствъ, какъ итальянцы, такъ и турко-арабы были вынуждены возводить прикрытія изъ камня, пользоваться, гдѣ можно было, кустарниками и неровностями мѣстности, а иногда встрѣчать огонь непріятели совершенно открыто. Въ борьбѣ у Дерны Энверъ-бей пользовался для установки своихъ орудій русломъ рѣки, искусно обращая въ свою пользу беспорядочные овраги и промоины и маскируясь растительностью. Обширныя углубленія въ скалахъ, какъ настоящія жилища троглодитовъ, давали орудіямъ прекрасныя укрытія и способствовали турко-арабамъ въ ихъ нечаянныхъ нападеніяхъ на итальянскія войска, повторявшихся даже въ очень недавнее время.

Статью свою авторъ заканчиваетъ перепечаткою главы о полевой фортификаціи изъ сочиненія китайскаго писателя Канъ-ю-воя:

«Когда непріатель представляется тебѣ величиною съ куриное яйцо, иди на него съ поднятою головою; когда онъ станетъ величиною съ собаку, двигайся по собачьи; когда онъ выростетъ до вышины теленка, ползи змѣей; когда онъ достигнетъ роста человѣка, бросайся на него, какъ человѣкъ. Помни, что на близкомъ разстояніи бесполезно искать защиты въ тѣхъ кучкахъ земли, которыя можно насыпать, видя непріятели въ человѣческой ростъ; пользуйся тутъ укрытіями, посланными тебѣ Небомъ, но не пытайся создавать ихъ своими руками. Поднимаясь отъ вѣтра, вырытая тобою земля будетъ точнѣе указывать непріятелю, гдѣ именно ты находишься, а тебѣ она будетъ попадать въ глаза. Бесполезно насыпать закрытія, когда непріатель близокъ и знаетъ, что ты позади ихъ находишься. Если ты наступаешь, а непріатель стоитъ на мѣстѣ, то въ ста случаяхъ противъ одного онъ занимаетъ лучшую и командующую позицію, а пуля его, перелетѣвъ черезъ насыпанное тобою закрытіе, поразитъ тебя тѣмъ вѣрнѣе, что, принявъ лежачее положеніе, ты представляешь длинную цѣль. Можно при такихъ условіяхъ пользоваться легкими металлическими щитами, двигаться ползкомъ, но лучше всего подготовить наступленіе пѣхоты сильнымъ огнемъ артилеріи средняго и малаго калибра. Для атакующаго полевая война приняла вывѣ характеръ осадной. Орудія средняго калибра появляются на позиціяхъ такъ же, какъ и легкая артилерія, и значительно увеличиваютъ глубину полей сраженія. Въ цѣляхъ маскировки расположенія

артилерійскихъ позцій полезно имѣть на каждую батарею, дѣйствующую противъ непріятеля, по одной фальшивой батареѣ съ деревянною матеріальною частію. Современная атака позиціи, будь то на мѣстности равнинной или гористой, сопряжена всегда съ большими затрудненіями. Принимая оборонительное положеніе, противникъ дѣлаетъ это часто съ цѣлю утомить тебя и истощить твои запасы, а не потому, чтобы онъ признавалъ себя слабѣе тебя. Всякое отдѣльное сраженіе имѣетъ свою особую фізіономію и характеризуется разнообразными неожиданностями азартной игры. Каждому удару соотвѣтствуетъ надлежащій отбивъ, каждому оружію своя защита: щитъ, шлемъ, кираса, земляная насыпь. Нѣтъ универсальныхъ способовъ, одинаково примѣнимыхъ въ борьбѣ со всѣми врагами, грозящими твоему отечеству съ юга и съ сѣвера, востока и запада».

Въ двухъ сочиненіяхъ генерала Ролліо подъ названіями «*Кустоца*» и «*Ватерлоо*» даны подробныя изслѣдованія подготовки воевавшими сторонами и веденія ими операцій въ теченіе кампаній, имѣвшихъ соотвѣтственно эпилогами поименованныя сраженія. Безпристрастные и мастерски сдѣланные авторомъ выводы и указанія дали капитану Alfredo Fasello идею сопоставить ихъ съ главными положеніями, принятыми въ основу нынѣ дѣйствующихъ въ итальянской арміи «Общихъ правилъ употребленія крупныхъ боевыхъ единицъ», утвержденныхъ военнымъ министромъ 10-го мая 1910 года; это сопоставленіе привело его къ заключенію, что основныя положенія «Общихъ правилъ» вполне сходны съ указаніями упомянутыхъ кампаній.

Бой у Кустоцы былъ для обѣихъ сторонъ встрѣчнымъ и неожиданнымъ. Итальянскія «Общія правила» 1910 года признаютъ основнымъ условіемъ успѣха встрѣчнаго боя единство командованія. Таковымъ единствомъ совокупно съ полною независимостью характеризовалось командованіе австрійскою арміею на поляхъ Кустоцы, и этимъ условіямъ австрійцы обязаны своимъ успѣхомъ въ большей мѣрѣ, нежели всякому другому ихъ преимуществу. Тѣми же условіями объясняется успѣхъ сосредоточенія австрійскихъ силъ въ то время, какъ итальянскіе начальники, подчиняясь духу соперничества, разбросали свои войска по длинѣ обширнаго фронта, повторивъ тутъ примѣръ наполеоновскихъ маршаловъ, не хотѣвшихъ, за малыми лишь исключеніями, подчиняться никому, кромѣ императора. Общія правила не допускаютъ возможности столкновенія, въ такой мѣрѣ неожиданнаго, чтобы начальнику не оставалось времени, необходимаго для соображенія надлежащаго образа дѣйствій и отдачи соотвѣтственныхъ приказаній, если только въ предыдущихъ своихъ операціяхъ онъ соображался не съ предвзятыми предположеніями, а съ надлежаще исполненными дальними и ближними развѣдками. Предположеніе, что прус-

саки не могутъ принять участія въ сраженіи, подтвержденное еще двумя письмами Груши, привело Наполеона къ Ватерлоо. Основываясь на предвзятомъ предположеніи, что австрійцы не рѣшатся перейти Адиджъ (Эчь) и стать между двумя непріятельскими арміями, имѣя эту рѣку въ тылу, Ла-Мормора распорядился переходомъ арміи черезъ рѣку Минчіо, не воспользовавшись своею многочисленною конницею для развѣдки непріятели между Минчіо и Адиджемъ. Утромъ 24-го іюня колонны итальянскихъ войскъ были атакованы во время марша. Въ цѣляхъ вѣрнѣйшаго сохраненія въ тайнѣ общаго плана операціи «Правила» указываютъ, что подчиненнымъ начальникамъ должно быть сообщено лишь то, что каждому изъ нихъ дѣйствительно необходимо знать для направленія своихъ дѣйствій къ успѣху общей операціи; каждый высшій начальникъ отдаетъ при этомъ приказанія только лицамъ, непосредственно ему подчиненнымъ. Изученіе распоряженій Наполеона на 15-е іюня и начальниковъ итальянскихъ войскъ на 24-е іюня вполнѣ убѣждаетъ въ необходимости этихъ указаній и объясняетъ ихъ значеніе. Въ диспозиціи Наполеона для марша въ трехъ колоннахъ на Шарлеруа много аналогіи съ требованіями «Общихъ правилъ», касающимися движенія арміи. Въ «Общихъ правилахъ» 1903 года было по отношенію авангарда сказано: «Противъ встрѣчаемыхъ имъ непріятельскихъ отрядовъ авангардъ дѣйствуетъ наступательно, если не послѣдуетъ особыхъ распоряженій». Несогласованность дѣйствій и отсутствіе связи съ авангардами было существенною причиною неудачъ дивизій Черале и Сиртори у Кустоцы. Правила 1910 года указываютъ, что «авангардъ, по самому существу его, есть отрядъ охранительный». Статья заканчивается сопоставленіемъ выводовъ Полліо съ основными положеніями «Общихъ правилъ» по отношенію къ единству дѣйствій войскъ, употребленію резервовъ, контръ-атакамъ, развитію въ начальникахъ и войскахъ духа наступленія и почина, преслѣдованію непріятели.

Кромѣ того въ обзорѣваемомъ выпускѣ помѣщены статьи:

А. Baldacci «Объ Албанскомъ государствѣ».

Капитана G. Silva «Объ австрійскомъ ландверѣ 1912 года».

G. C. «О службѣ полевого телеграфа».

Капитана Gamba Quirino подъ заглавіемъ «Унтеръ-офицеры».

Капитана L. de Biase подъ заглавіемъ «Национальное общество исторіи итальянскаго возрожденія».

Капитана Gario Ettore «О пользѣ аграрныхъ чтеній въ войскахъ».

Начата статья капитана I. Gilbert de Winkels подъ заглавіемъ: «Самолеты одномѣстные и двумѣстные, монопланы и бипланы».

Помѣщено продолженіе статьи A. Ricchetti.

В. Н.



ИНОСТРАННОЕ ВОЕННОЕ ОБОЗРѢНІЕ.

Германія. Развѣдываніе и охраненіе.—Состояніе воздухоплавательной части.—*Японія.* Внутренняя жизнь въ японскомъ полку.

Германія.

Въ «*Militär Wochenblatt*» генераль-маіоръ ф.-Венингеръ, участвовавшій самъ въ составленіи германскаго устава полевой службы послѣдняго изданія, указываетъ на недостаточность *ближняго развѣдыванія* въ германской арміи и на нѣкоторую неясность устава въ отношеніи этого вопроса.

Каждую осень по окончаніи періода маневровъ раздаются сѣтованія на то, что ближнее развѣдываніе оказалось не на должной высотѣ и повторялись случаи нечаянныхъ нападений на войска на походѣ или во время боя.

По этому поводу авторъ разсматриваетъ принятія въ новомъ уставѣ о полевой службѣ обозначенія сравнительно съ прежними. Прежде развѣдываніе распадалось на два вида, на стратегическое и тактическое. Подъ стратегическимъ развѣдываніемъ понимали высылку далеко впередъ къ району расположенія противника, установленному специальными агентами и свѣдѣніями изъ печати, значительныхъ развѣдывательныхъ отрядовъ—стратегическихъ развѣздовъ. Назначеніе ихъ—отыскать противника, установить—находится ли онъ дѣйствительно въ предполагаемомъ районѣ, куда онъ направляется, какіе избираетъ пути и до какихъ пунктовъ изо-дня-въ-день

продвигается. Другими словами—собираніе всѣхъ тѣхъ свѣдѣній, которыя нужны главнокомандующему для составленія плана операцій.

Тактическое развѣдываніе начиналось тогда, когда противникъ уже найденъ, направленіе его движенія установлено, онъ находится въ 1-2 переходахъ отъ своихъ войскъ и столкновенія можно ожидать на другой день. Задачи тактическихъ развѣздовъ, менѣе сильныхъ и болѣе многочисленныхъ, прежній уставъ опредѣлялъ такъ—они должны присосаться къ противнику, не упуская его изъ виду, и доносить каждый разъ, когда онъ предприметь что-либо новое: перемѣнить направленіе движенія, остановится, раздѣлитъ маршевыя колонны на болѣе мелкія, сосредоточитъ войска, развернетъ ихъ или построитъ въ боевой порядокъ, займетъ позицію, выдѣлитъ резервъ или обходныя колонны; тактическое развѣдываніе такимъ образомъ должно дать всѣ тѣ подробности, которыя необходимы для военныхъ начальниковъ въ видахъ распредѣленія своихъ силъ и изданія распоряженій для боя и во время боя.

Помимо стратегическаго и тактическаго развѣдыванія, основное условіе для которыхъ—дойти до противника и увидать его, прежній уставъ требовалъ отъ войскъ на походѣ и въ бою—охраненія. Существенная разница между развѣдываніемъ и охраненіемъ заключается въ томъ, что при охраненіи нѣтъ надобности увидать противника, а достаточно установить, что его пѣтъ и онъ не угрожаетъ нападеніемъ.

Новый уставъ въ общемъ сохранилъ прежнее подраздѣленіе развѣдыванія, но измѣнилъ обозначеніе, названіе, этихъ подраздѣленій: первое названо дальнимъ, второе ближнимъ развѣдываніемъ. По отношенію къ стратегическому, дальнему, развѣдыванію не внесено какой-либо разницы въ понятіяхъ, но относительно ближняго развѣдыванія это вызвало нѣкоторую неясность пониманія со стороны начальниковъ отрядовъ и повело къ ослабленію охраненія; ближнее развѣдываніе дѣйствительно отчасти совпадаетъ съ охраненіемъ и начальники отрядовъ, полагаясь на ближнее развѣдываніе, не принимаютъ достаточныхъ мѣръ охраненія на походѣ и въ бою отъ нечаянныхъ нападеній, особенно на флангахъ и въ тылу.

Ближнее развѣдываніе, хотя (какъ сказано) отчасти совпадаетъ съ охраненіемъ, но часто не обезпечиваетъ отъ нечаянныхъ нападеній; это вопросъ времени: развѣздъ донесъ начальнику кавалеріи о готовящемся обходѣ; начальникъ кавалеріи послалъ ординарца съ донесеніемъ начальнику отряда; пока ординарецъ его найдетъ, пока начальникъ отряда успѣетъ увѣдомить части войскъ и сдѣлать необходимыя распоряженія—противникъ можетъ совершить нападеніе и застигнуть войска врасплохъ.

Поэтому авторъ статьи считаетъ необходимымъ, помимо дальняго и ближняго развѣдыванія, установить обязательное для каждой части всѣхъ родовъ войскъ «непосредственное ближнее охраненіе».

Генераль-майоръ ф.-Венигеръ даетъ также нѣсколько указаній относительно такого охраненія; съ фронта оно достигается на походѣ присутствіемъ авангарда съ его передовыми частями, а въ бою обезпечивается частями боевой линіи; для охраненія въ бою съ фланговъ и тыла требуется высылка особыхъ патрулей и установленіе сигнализациі. Особенно трудно охраненіе съ фланговъ длинной походной колонны; боковые авангарды и промежуточные отряды и патрули этой задачи удовлетворительно не выполняютъ; они не могутъ охранять колонну по всей длинѣ ея; кромѣ того, они двигаются обыкновенно по кружнымъ и менѣе хорошимъ дорогамъ или полямъ и отстаютъ отъ главной колонны или же приходится уменьшать скорость движенія колонны и соразмѣрять ее съ ихъ движеніями (остановками, привалами), что можетъ пагубно отразиться на военныхъ операціяхъ (Фальи въ день боя подъ Вертомъ). Уставъ въ этомъ отношеніи указываетъ на другое средство: въ каждой ротѣ имѣется десятокъ хорошихъ гимнастовъ (Leichtathleten), которыхъ ноги, сердце и легкія могутъ выдержать движеніе по полямъ на протяженіи 5-10 километровъ, не отставая отъ колонны; наконецъ, для той же цѣли имѣются ординарцы на велосипедахъ, которые по боковымъ дорогамъ могутъ способствовать охраненію. Авторъ только сожалѣетъ, что эти указанія устава вошли въ отдѣлъ ближняго развѣдыванія, и подчеркиваетъ, что обязательное самоохраненіе частей войскъ должно составить особый отдѣлъ устава во избѣжаніе путаницы зъ понятіяхъ.

Издаваемый испанскимъ военнымъ министерствомъ журналъ «Informacion militar del extranjero», сообщающій исключительно военныя свѣдѣнія объ иностранныхъ государствахъ, помѣстилъ очеркъ состоянія *военной воздухоплавательной части* въ Германіи къ концу минувшаго года.

Германія, болѣе другихъ державъ придающая значеніе управляемымъ аэростатамъ, имѣетъ дирижабли главнымъ образомъ трехъ типовъ—большіе, жесткой системы, Цепелины, средняго типа—Парсевали и малые военные дирижабли—Гроса (обозначаемые буквою М.); первыхъ на службѣ въ декабрѣ имѣлось 5 въ городахъ Лейпцигѣ, Кельнѣ, Мецѣ, Кенигсбергѣ и Готѣ. Типа Парсеваль имѣлось два дирижабля—въ Мецѣ и Кенигсбергѣ и готовился третій Р. IV, предназначенный для Познани. Что касается типа М. (объемомъ въ 10.000 куб. м.), то имѣлся одинъ дирижабль учебный для подготовки

пилотовъ, другой подвергался исправленію послѣ аварии и строился новый М. IV, въ которомъ обѣ гондолы наглухо прикрѣплены къ нижней части остова.

Кромѣ упомянутыхъ трехъ типовъ, военное вѣдомство имѣеть одинъ дирижабль системы Сименсъ-Шукертъ и строился взамѣнъ погибшаго близъ Шнейдемюля новый дирижабль Шюте-Ланцъ. Такимъ образомъ можно считать, что въ настоящее время число казенныхъ дирижаблей въ Германіи составляетъ 13. Кромѣ того, въ случаѣ войны, въ распоряженіе его ноступаютъ три большихъ Цепелина общества «Delag»—«Hansa», «Victoria-Louise» и «Sachsen».

Что касается аэроплановъ, то въ военномъ и морскомъ вѣдомствѣ имѣется ихъ до 15 различныхъ образцовъ: монопланы Румплеръ-Таубе, «Германскаго завода», Авиатикъ, «Готскаго завода» и «Жанина Сталя», бипланы Эйлера «Воздухопл. Общества», Альбатросъ и Марсъ и др. Военное министерство стремится къ установленію одинаго военного типа, такъ какъ существованіе большого числа различныхъ образцовъ влечетъ за собою значительныя затрудненія, какъ по содержанію въ исправности и замѣнѣ частей, такъ и въ отношеніи подготовки летчиковъ. Инспекторъ авіаціонныхъ войскъ установилъ слѣдующія условія, которымъ долженъ удовлетворять этотъ типъ воен. судна: скорость полета—90 кил. въ часъ, свободная подъемная сила (полезный грузъ)—не менѣе 200 килограмъ, не считая инструментовъ и топлива на 4 часа, достаточное помѣщеніе для бомбъ, метательнаго приспособленія и для фотографическаго аппарата. Относительно числа пилотовъ и летчиковъ точныхъ свѣдѣній не имѣется, но число подготовленныхъ въ различныхъ авіаціонныхъ центрахъ въ теченіе 1913 г. военныхъ летчиковъ было 104 офицера (изъ нихъ 6 морскихъ) и 6 унтеръ-офицеровъ; если къ этому прибавить имѣвшихъ ранѣе, въ Деберицѣ, Гальберштадтѣ и въ другихъ авіаціонныхъ центрахъ летчиковъ, то общее число ихъ слѣдуетъ принять около 200.

Число военныхъ авіаціонныхъ центровъ—9: въ Деберицѣ, Мецѣ, Страсбургѣ, Дармштадтѣ, Гальберштадтѣ, Мюнхенѣ, Путцигѣ и Кельнѣ (прибавился еще одинъ въ Шнейдемюль); частныхъ воздухоплавательныхъ центровъ въ странѣ открыто 31. Ангаровъ всего имѣется 27, изъ коихъ близъ Берлина 6. Вскорѣ военное вѣдомство будетъ располагать особыми полевыми ангарами, складными и перевозимыми, распределенными по одному на каждую изъ 16 воздухоплавательныхъ ротъ.

Согласно новой организаціи воздухоплавательной части въ Германіи, введенной послѣднимъ закономъ объ усиленіи арміи, она состоитъ изъ слѣдующихъ органовъ и частей.

Генеральная инспекція войскъ сообщеній: ей подчиняется инспекція

военно-воздухоплавательной и автомобильной части; послѣдней подчиняются двѣ отдѣльныя инспекціи—«воздухоплавательныхъ войскъ» и «авіаціонныхъ войскъ».

Воздухоплавательныя войска состоятъ изъ 5 баталіоновъ, части которыхъ расположены въ слѣдующихъ пунктахъ:

1-й бат.—изъ 3 ротъ съ испытательнымъ отдѣленіемъ въ Тегелѣ, близъ Берлина.

2-й бат.—штабъ и 1-я рота въ Тегелѣ, 2-я въ ГанOVERѣ, 3-я саксонская въ Дрезденѣ.

3-й бат.—штабъ и 1-я рота въ Кельнѣ, 2-я въ Дюссельдорфѣ, 3-я въ Дармштадтѣ.

4-й бат.—штабъ и 1-я рота въ Мангеймѣ, 2-я въ Мецѣ, 3-я въ Ларѣ и 4-я вюртемб. въ Фридрихсгафенѣ.

5-й бат.—штабъ и 2-я рота въ Грауденцѣ, 1-я въ Кенигсбергѣ, 3-я въ Шнейдемултѣ.

Въ составъ *авіаціонныхъ* войскъ входятъ еще 4 баталіона:

1-й бат.—штабъ, 1-я и 2-я роты въ Деберицѣ, 3-я саксонская въ Цейтгейнѣ.

2-й бат.—штабъ и 1-я рота въ Познани, 2-я въ Грауденцѣ, 3-я въ Кенигсбергѣ.

3-й бат.—штабъ и 1-я рота въ Кельнѣ, 2-я въ ГанOVERѣ, 3-я въ Дармштадтѣ.

4-й бат.—штабъ и 1-я рота въ Страсбургѣ, 2-я въ Мецѣ, 3-я въ Фрейбургѣ.

Я П О Н І Я.

Въ японской арміи, быть можетъ, болѣе, чѣмъ въ какой-либо другой, обращается вниманіе на моральное воспитаніе солдатъ, т.-е. на усвоеніе ими тѣхъ качествъ, которыя они, даже ушедши въ запасъ, сохранили бы въ случаѣ призыва для исполненія обязанностей солдата передъ отечествомъ. Въ виду краткаго двухлѣтняго срока службы, время, посвященное ученіямъ всякаго рода, считается для достиженія этой цѣли недостаточнымъ, хотя солдаты въ теченіе всего срока отбыванія повинности непрерывно находятся подъ контролемъ или вліяніемъ начальствующихъ лицъ. Японскій уставъ внутренней службы подчеркиваетъ, что «всякое обученіе, преслѣдующее смотровыя цѣли, есть вещь второстепенная, и приобретаемая въ этомъ отношеніи совершенства быстро такутъ подъ вліяніемъ тягостей и напряженія военнаго времени... Главная цѣль казарменной жизни—развитіе дисциплины и воинскаго духа и при исполненіи ежедневныхъ обязанностей всегда слѣдуетъ имѣть въ виду назначе-

ніе арміи и условія войны». Внутренняя жизнь японской части войскъ олицетворяетъ собою идею подготовки къ войнѣ; жизнь въ казармахъ является преддверіемъ походной жизни, она приучаетъ къ закаливанію, воздержанію и выносливости, и условія ея, по отношенію къ размѣщенію, обмундированію и продовольствію, отличаются спартанской простотой. Этотъ принципъ примѣняется не только къ людямъ (офицерамъ и нижнимъ чинамъ), но распространяется и на конскій составъ, который также приучается къ условіямъ военного времени: японскія лошади не знаютъ попонъ въ холодное время года, грѣтаго или сушенаго зерна и т. п. роскоши.

Хотя начальникамъ частей предоставлена значительная доля самостоятельности, тѣмъ не менѣ японская армія по части внутренняго хозяйства отличается замѣчательнымъ однообразіемъ; привилегированныхъ частей не существуетъ, такъ какъ это могло бы породить зависть и недоразумѣнія между частями войскъ; за соблюденіемъ этого принципа строго слѣдитъ начальство и имъ проникнуты военные круги; этому однообразію способствуетъ также частый обмѣнъ въ частяхъ войскъ офицеровъ и унтеръ-офицеровъ, которые нерѣдко командуются въ другія части на нѣсколько дней и даже недѣль для ознакомленія съ ихъ внутреннею жизнью.

Издаваемый англійскимъ генеральнымъ штабомъ журналъ «The Army Review» помѣстилъ интересную статью, характеризующую внутреннюю жизнь и хозяйство въ японскихъ частяхъ войскъ; описаніе касается пѣхотнаго полка, но одинаково относится и къ прочимъ родамъ войскъ. Статья, видимо, не есть результатъ наблюдений одного лица, а составлена на основаніи донесеній британскихъ офицеровъ.

Въ смыслѣ однообразія и сближенія родовъ войскъ заслуживаетъ вниманіе также номенклатура: слово «чутай» одинаково обозначаетъ роту, эскадронъ или батарею; «дайтэй» — баталіонъ и артилерійскій дивизионъ; наименованія унтеръ-офицерскихъ званій и должностныхъ нижнихъ чиновъ во всѣхъ родахъ войскъ одинаковы.

Капитанъ, командиръ роты, эскадрона или батареи, въ значительной степени освобожденъ отъ хозяйственныхъ заботъ полковымъ «комитетомъ» и офицерами полкового штаба, но онъ имѣетъ значительную власть и отвѣтственность: онъ одинъ отвѣчаетъ за подготовку новобранцевъ, имѣетъ большія права по наложенію взысканій и награжденію и обладаетъ обширнымъ контролемъ надъ всею ротою, такъ какъ нѣтъ «взводныхъ командировъ». Младшимъ офицерамъ онъ поручаетъ обязанности, касающіяся всей роты: подготовку новобранцевъ, обученіе унтеръ-офицеровъ или старослужащихъ, завѣдываніе обмундировальною частью, ротнымъ помѣщеніемъ и т. п.

Только въ полѣ существуетъ дѣленіе на взводы; прежде оно существовало и въ казармахъ и лагеряхъ, но затѣмъ было отмѣ-

нено для достиженія опять-таки большаго однообразія въ жизни и подготовкѣ роты. Въ казармахъ, впрочемъ, существуетъ дѣленіе роты на отдѣленія подъ руководствомъ унтеръ-офицеровъ, но чисто въ отношеніи хозяйственномъ; число отдѣленій въ ротѣ зависитъ отъ усмотрѣнія ротнаго командира и при составѣ 120 человекъ бываетъ обыкновенно 5 или 6; люди каждаго отдѣленія живутъ и столуются вмѣстѣ.

Званія нижнихъ чиновъ въ ротѣ слѣдующія: фельдфебель, обязанный слѣдить за здоровьемъ, чистотою и порядкомъ въ ротѣ, дѣлать нарядъ и вести списокъ личнаго состава; каптенармусъ, ведущій вѣдомости жалованья, обмундированія, снаряженія и продовольствія и заносящій соотвѣтствующія свѣдѣнія въ солдатскія книжки; сержанты и капралы, завѣдывающіе отдѣленіями; «старшіе солдаты» (ефрейторы), обыкновенно около $\frac{1}{2}$ старослужащихъ 2-го года службы. Новобранцы поступаютъ въ началѣ декабря; черезъ 4 мѣсяца они становятся рядовыми «второго разряда», а послѣдніе, по прослуженіи всего 1 года, если признаются вполне подготовленными, получаютъ званіе рядовыхъ «перваго разряда».

Хозяйственныя обязанности въ полку (по части денежной, вещевой, продовольственной, казарменной и по отчетности) исполняютъ состоящіе при штабѣ и подчиненные командиру части, за его отвѣтственностью, интендантскіе чины—3-4 офицерскихъ и унтеръ-офицерскихъ чина; кромѣ того, въ полку учреждается «комитетъ», слѣдящій за хозяйственными распоряженіями; въ составъ его входятъ какъ интендантскіе офицерскіе чины, такъ и строевые офицеры (3—4), изъ числа состоящихъ при штабѣ полка (такихъ 5 или 6, отъ чина подполковника и ниже). Хозяйственный комитетъ распадается на 4 подкомиссіи—денежную, вещевую, пищевую и казарменную. Наконецъ, въ полку составляется особая оружейная комиссія; она вѣдаетъ пріемкою, исправленіемъ, храненіемъ и распредѣленіемъ оружія и техническаго снаряженія. Всѣ хозяйственныя учрежденія въ полку—мастерскія, хлѣбопекарни и пр. находятся въ завѣдываніи хозяйственнаго комитета и соотвѣтствующей подкомиссіи его.

Денежное довольствіе. За исключеніемъ части продовольствія и фуража и спеціальнаго снаряженія, доставляемаго распоряженіемъ дивизіи, заготовленіе всего необходимаго для полка лежитъ на обязанности полкового хозяйственнаго комитета при помощи полковыхъ интендантовъ. Для сего полкъ получаетъ денежные отпуска по 7-ми статьямъ и на мѣстѣ пріобрѣтаетъ необходимое. Статьи эти слѣдующія: 1) продовольствіе и фуражъ, 2) обмундированіе, 3) отпускъ на отопленіе, освѣщеніе, содержаніе людей въ чистотѣ (мыло) и пр., 4) ремонтъ казармъ, 5) уходъ за лошадьми (ковка и пр.), 6) ремонтъ оружія и снаряженія, и 7) производство ученій. Кромѣ того, имѣются

суммы офицерскихъ собраній, унтеръ-офицерскихъ артелей и музыкантскія, но онѣ представляютъ собою болѣе частный характеръ. Сбереженія по различнымъ статьямъ не сдаются въ казну, а показываются на приходъ и могутъ быть впредь израсходованы на возникающія потребности, но лишь по соответствующей статьѣ съ разрѣшенія командира части. Отчетность періодически контролируется дивизионнымъ интендантомъ и офицерами, командироваемыми военнымъ министерствомъ. Деньги офицерамъ и въ роты каптенармусу выдаются полковымъ интендантомъ три раза въ мѣсяцъ, за каждые 10 дней (въ роты въ видѣ аванса); рядовой получаетъ въ мѣсяцъ по 1 іенѣ 53 сенъ (около 1,5 рубля). Это считается немного, даже въ Японіи, гдѣ цѣны низкія, но въ японской арміи вообще полагаютъ, что солдату не слѣдуетъ имѣть денегъ на рукахъ и надо приучать его къ простотѣ жизни и воздержанію; такимъ образомъ опредѣлена наибольшая сумма, которую солдатъ въ день можетъ тратить у маркиганта (canteen); почта не выдаетъ денежныхъ писемъ солдатамъ безъ подписаннаго ротнымъ командиромъ свидѣтельства; офицеры просятъ родителей, сопровождающихъ новобранцевъ при призывѣ, не посылать имъ денегъ, а уставъ внутренней службы гласитъ, что ротный командиръ обязанъ развивать въ людяхъ любовь къ простотѣ, къ бережливости и настаивать на томъ, чтобы они не просили родителей о присылкѣ денегъ.

Въ Японіи вообще распространено убѣжденіе, что деньги—это корень всякаго зла; торговля и спекуляціи не въ чести, ими не занимаются лица, дорожащія своимъ достоинствомъ, и торговцы считаются ниже земледѣльцевъ и моряковъ. Между военными не принято даже говорить о денежныхъ дѣлахъ, а если это необходимо, то избѣгаютъ называть монеты и денежные знаки, а говорятъ какъ бы о единицахъ длины. Офицеры рѣдко имѣютъ собственныя средства и поэтому имъ платятъ жалованье, но, чтобы подчеркнуть, что офицеръ служить не за деньги, всѣ одинаковые чины въ различныхъ родахъ войскъ и учрежденіяхъ (штабы, управленія, адъютанты и пр.) получаютъ одинаковое содержаніе; тоже относится и къ нижнимъ чинамъ. По той же причинѣ на спортивныхъ состязаніяхъ не даютъ денежныхъ призовъ, и для военного денежная награда считается вообще унижительною.

Обмундированіе, снаряженіе и вооруженіе. На заготовленіе и ремонтъ обмундированія и снаряженія въ распоряженіе командира части отпускается извѣстная сумма на каждого человѣка. На эти средства все необходимое заготавливается полковымъ «комитетомъ»; до послѣдняго времени все покупалось полкомъ у мѣстныхъ торговцевъ. Однако, теперь нѣкоторые предметы, какъ-то: сукно, холстъ, сапоги, фляги, заготавливались на казенныхъ заводахъ и стоимость

отпущенныхъ полку предметовъ натурою вычитается изъ ежегоднаго денежнаго отпуска. Для вящшаго облегченія полковаго хозяйства, въ 1910 г. издано постановленіе, создающее дивизионныя хозяйственныя комитеты, обязанныя заготовлять такіе предметы, какъ рубахи, носки, гамачи и пр. Вооруженіе, боевыя припасы и казарменный инвентарь заготовляются заботою военнаго вѣдомства, съ отпускомъ полкамъ небольшой суммы на содержаніе ихъ.

Интересна система замѣны предметовъ (обновленія). Для одежды не существуетъ сроковъ и она не клеймится, но ежегодно въ періодъ смотровъ опредѣленная уставомъ часть предметовъ снабженія каждой категоріи признается пришедшею въ негодность и замѣняется новой (или соотвѣствующимъ денежнымъ отпускомъ); наиболѣе изношенные предметы въ такомъ же числѣ сдаются обратно въ казну; напримѣръ, патронныхъ сумокъ ежегодно замѣняется $\frac{1}{20}$ часть. Это не касается оружія; оно замѣняется тотчасъ, какъ придетъ въ негодность. Въ одеждѣ, какъ и во всемъ прочемъ, соблюдается однообразіе и простота; покрой во всѣхъ войскахъ одинаковый; различіе только въ цвѣтѣ нашивокъ на воротникѣ для обозначенія рода или категоріи войскъ, померѣ полка—на этихъ нашивкахъ и отличіяхъ чина или званія; особыхъ отличій для полковъ не полагается. Въ донесеніяхъ британскихъ офицеровъ говорится, что, несмотря на холодъ и снѣгъ, японскимъ солдатамъ не разрѣшено носить фуфаякъ и рукавицы; сначала они отъ этого терпятъ, но затѣмъ быстро привыкаютъ; одежда японскихъ солдатъ плохо обезпечиваетъ отъ холода, но бояться холода считается не по-солдатски; во время снѣга или дождя не принято поднимать воротниковъ и прятать руки въ карманы—это считается признакомъ изнѣженности.

Продовольствіе. Пища японскаго солдата самая простая и готовится легко; она, собственно говоря, заключается въ одномъ блюдѣ—рисѣ, иногда съ приправою рыбой, пикулями или черносливомъ; главный напитокъ чай—безъ сахара и молока; температура пищи, риса или чая—безразлична.

Согласно обычаю, не существуетъ опредѣленныхъ часовъ для принятія пищи; въ Японіи вообще ѣдѣ посвящается мало времени, всѣ блюда ставятся сразу на столъ, разговаривать за ѣдой не принято; кто медленно ѣсть—навлекаетъ на себя насмѣшки; обѣдъ продолжается пять минутъ, что нерѣдко вызываетъ плохое пищевареніе; такіе обычаи для арміи очень подходящи. Продовольствіемъ вѣдаетъ полковой комитетъ; онъ ежемѣсячно составляетъ требованіе на рисъ и фуражъ, заготовляемые дивизионнымъ комитетомъ при посредствѣ поставщиковъ; послѣдніе сдаютъ еженедѣльно рисъ и фуражъ прямо въ полкъ; полковой интендантъ каждую пятницу составляетъ отчетъ,

который полковой комитетъ разсматриваетъ въ субботу и представляетъ командиру полка; послѣдній представляетъ его въ дивизию, минуя бригаду (бригадный командиръ никакого отношенія къ хозяйству не имѣетъ). Прочіе продукты заготавливаются на мѣстѣ, попеченіемъ полкового комитета; онъ же распоряжается приготовленіемъ пищи; впрочемъ, въ пѣхотѣ имѣется продовольственная коммиссія въ каждомъ баталіонѣ; баталіонъ въ военное время является продовольственной единицей. Топливо и продукты (кромѣ риса) покупаются комитетомъ на отпускъ въ 7 сень 8 ринъ (около 8 коп.) на чело-вѣка въ день. Риса нижніе чины получаютъ по 6«го» (1,8 фунта) въ день. Разрѣшается въ извѣстной пропорціи, не превышающей $\frac{3}{7}$, замѣнять рисъ пшеницею; примѣсь пшеницы къ питанію предохраняетъ отъ развитія болѣзни бери-бери, легко вызываемой при исключительномъ питаніи рисомъ; къ тому же пшеница дешевле риса, и полки на этомъ ежемѣсячно берегаютъ около 240 рублей; однако, тенденціи полкового комитета—экономить на пищѣ—воспреещены уставомъ, и упомянутыя сбереженія цѣликомъ идутъ въ артельную сумму, на улучшеніе пищи для доставленія ужина людямъ въ ночномъ нарядѣ, для улучшенія пищи новобранцамъ въ началѣ ихъ службы и т. п. Столовая утварь сдѣлана изъ алюминія; большинство полковъ на свои средства замѣнили старые котлы для варки риса паровыми кухнями, требующими меньше топлива.

Помѣщенія. При штабѣ полка имѣются слѣдующія помѣщенія:

- 1) пріемный покой на 25 кроватей, 2) близъ воротъ казармъ комната для гражданскихъ посѣтителей и навѣсъ для лошадей ординарцевъ,
- 3) комната для совѣщанія офицеровъ при ежедневныхъ собраніяхъ,
- 4) комната командира полка, гдѣ хранится знамя, 5) канцелярія,
- 6) дежурная комната съ помѣщеніемъ для арестованныхъ.

Въ каждомъ городкѣ казармъ (бараковъ), кромѣ покоевъ для людей, имѣются комнаты для унтеръ-офицеровъ и ротныя канцеляріи, офицерскія комнаты и цейхгаузы. Въ офицерскихъ комнатахъ живутъ: младшій офицеръ роты и дежурный офицеръ; унтеръ-офицерскихъ комнатъ обыкновенно двѣ—въ одной живутъ унтеръ-офицеры, въ другой—они занимаются. Однако, если позволяетъ мѣсто, разрѣшено фельдфебелямъ (свыше 6 лѣтъ службы) и части отдѣленныхъ унтеръ-офицеровъ отводить отдѣльныя комнаты. Деревянная дощечка съ обозначеніемъ имени, званія и должности нижняго чина прибивается надъ его койкой; такая же дощечка имѣется на сундукѣ и вѣшалкѣ для каждаго солдата.

Въ конюшняхъ надъ каждымъ стойломъ имѣется дощечка съ обозначеніемъ имени лошади, категоріи (офицерская, строевая, артиллерійская, обозная), масти, возраста, роста, мѣста происхожденія и норова.

Стѣны казармъ часто украшены картинами (иногда писанными

самими нижними чинами) подвиговъ чиновъ полка, какъ, на примѣръ, солдата, подъ огнемъ перерѣзающаго проволочное загражденіе, спасающаго тонущую лошадь и т. п. Въ каждой комнатѣ виситъ деревянная доска съ рескриптомъ микадо объ обязанностяхъ солдата. Въ передней каждаго ротнаго помѣщенія виситъ зеркало, въ которое смотрится солдатъ, выходя на перекличку. Въ помѣщеніи роты виситъ доска для обозначенія нарядовъ: въ ней сверху продѣланы отверстія, надъ которыми надписаны различные наряды, а внизу въ доску воткнуто нѣсколько рядовъ колышковъ съ именами чиновъ роты; при нарядѣ на службу колышекъ съ именемъ солдата вынимается изъ нижнихъ рядовъ и втыкается въ верхнее отверстіе соответствующаго наряда; просто и безошибочно.

Каждый солдатъ, по японскому обычаю, ежедневно принимаетъ ванну, притомъ очень горячую, не менѣе 103° Фар. (32° Р.); для сего имѣются большія ванны на 25 человекъ, сдѣланныя изъ особаго дерева, придающаго водѣ пріятный ароматъ; время купанья— между 4-мя и 6-ю часами дня; во время купанья вода не освѣжается (лишь доливается, если много вышлескано), но сохраняется довольно чистою, такъ какъ люди до купанья внѣ ванны мылятъ тѣло и обливаютъ его водою на полу бани. Топливо для ванны обходится по 0,35 копѣйки въ день на человека.

Прачешныя—полковыя; въ нѣкоторыхъ полкахъ заведены машины, въ которыхъ бѣлье въ теченіе 20 минутъ промывается въ растворѣ соды, затѣмъ выжимается руками и сушится въ особой паровой сушильнѣ. Прачешная предоставляется ротамъ по очереди на 1 день; въ виду праздниковъ—иногда въ 3 недѣли разъ; для мытья бѣлья отъ роты наряжается 6 человекъ. Стрижка волосъ— взаимная, какъ и въ военное время; въ ротѣ имѣется четыре пары казенныхъ пожницъ.

Маркитанты. Полковое маркитантство (родъ солдатской лавки) не считается источникомъ дохода для полка и терпимо лишь въ качествѣ «меньшаго зла», предохраняющаго отъ посѣщенія солдатами частныхъ трактировъ и лавокъ. Полковой командиръ назначаетъ наибольшую сумму, которую солдатъ можетъ тратить въ день (обыкновенно въ среднемъ 6 копѣекъ); для контроля солдаты платятъ не деньгами, а чеками, выдаваемыми изъ ротной канцеляріи; чеки эти разныхъ цвѣтовъ, трехъ достоинствъ въ 4, 2 и 1 копѣйку.

Предметовъ роскоши не продается; командиръ части опредѣляетъ предметы продажи, на примѣръ: 1) принадлежности туалета, письменныя, вѣера; 2) «саки», пиво, бисквиты, кексъ, макароны, мясо, табакъ и папиросы. Только предметы 2-й категоріи могутъ быть продаваемы съ небольшимъ барышемъ (въ $\frac{1}{25}$); общій барышъ полка въ мѣсяцъ не превышаетъ 80 рублей. Лавка открыта

послѣ полудня и до вечерней переключки; по праздникамъ—съ утра. Только въ праздникъ и по средамъ и пятницамъ продаются предметы 2-й категоріи, за исключеніемъ бисквитовъ; послѣдніе продаются ежедневно. Все же солдаты иногда получаютъ деньги изъ дому и расходуютъ ихъ въ лавкахъ и харчевняхъ, но эти случаи въ японской арміи рѣже, чѣмъ въ другихъ.

Гигіена. Ежемѣсячно производится медицинское освидѣтельствованіе людей и измѣряется вѣсъ каждого; въ ротныхъ помѣщеніяхъ вывѣшена графическая таблица вѣса солдатъ, изображенная «кривыми»; при продолжительномъ пониженіи вѣса солдата, его подвергаютъ тщательному осмотру. Прививка оспы производится при поступленіи; прививка тифа не обязательна, но офицеры уговариваютъ людей ежегодно допускать такую.

Въ отношеніи расчета времени службы и жалованья, болѣзни распределены по тремъ категоріямъ: 1) болѣзни, которыхъ солдатъ не могъ избѣгнуть, полученныя на службѣ; 2) тоже—внѣ службы, и 3) болѣзни и увѣчья, которыхъ онъ могъ избѣжать (венерическія, членовредительство, поврежденія, полученныя при частной ссорѣ). На походѣ отсталые дѣлятся на три категоріи: 1) не могущіе идти или ѣхать верхомъ, перевозимые на повозкѣ; 2) пѣхотинцы, могущіе идти, но безъ оружія и снаряженія, или кавалеристы, не могущіе ѣхать верхомъ, и 3) могущіе идти съ оружіемъ и снаряженіемъ, но не могущіе занимать мѣста въ строю. Отсталые каждой категоріи отмѣчаются повязками разныхъ цвѣтовъ.

Больные тифомъ отмѣчаются бѣлой суконной накладкой на груди; страдающіе глазами—красной. Въ полковомъ приѣмномъ покоѣ по уставу больные могутъ оставаться не болѣе трехъ дней (до перевода въ госпитали), но на практикѣ остаются до шести дней. Одинъ разъ въ мѣсяцъ военный врачъ читаетъ въ каждой ротѣ сообщеніе по гигиенѣ.

Распределение дня. Лѣтомъ распределение дня въ баракахъ слѣдующее:

Утренняя заря	5 ч. утра	Смѣна наряда	5 ч. дня
Чай	6 „ „	Ужинъ	6 „ „
Обѣдъ	12 „ дня	Вечерняя переключка	9 „ веч.
Купанье	4—6 „ „	Тушеніе огней	9 „ 30 м. веч.

Зимомъ распределение тоже, но отъ ½ до 1 часа позднѣе. Дежурный офицеръ надѣваетъ шарфъ. Дежурный по ротѣ унтеръ-офицеръ и дневальный (изъ солдатъ 1-го разряда) наряжаются на недѣлю и носятъ на рукавѣ красно-бѣлую повязку. Офицеры обыкновенно прибываютъ въ казармы въ 7 часовъ утра и уходятъ не ранѣе 5—6

часовъ вечера. Кромѣ дежурнаго офицера и младшихъ офицеровъ послѣдняго выпуска, всѣ офицеры живутъ внѣ казармъ; завтракаютъ всѣ офицеры въ казармахъ, въ офицерскомъ собраніи; непосредственно до завтрака или послѣ него офицеры собираются въ имѣющейся для сего особой комнатѣ въ присутствіи командира полка; при этомъ полковой командиръ сообщаетъ особыя распоряженія; нерѣдко происходятъ краткія сообщенія или обсужденія на военныя темы или по иному вопросу. Это ежедневное собраніе офицеровъ называется «кваихо»; оно очень характерно и имъ сберегается много переписки, а офицеры знакомятся съ всѣмъ происходящимъ въ полку и касающимся его.

По отношенію къ подготовкѣ годъ раздѣляется на періоды; въ теченіе періода декабрь—мартъ готовятъ новобранцы; командировки нижнихъ чиновъ—въ деньщики, кашевары, ординарцы и пр.—допущены только изъ людей 2-го года службы (или 3-го въ другихъ родахъ войскъ, кромѣ пѣхоты); командировки продолжаются не болѣе 3 мѣсяцевъ (это не касается мастеровыхъ). Деньщиками назначаются лучшіе люди и, хотя они особаго вознагражденія не получаютъ, такая командировка считается почетною.

Отпуска. Установлено четыре категоріи отпусковъ, которые могутъ быть разрѣшаемы командиромъ части: 1) обыкновенный отпускъ разъ въ годъ на 21 день для офицеровъ и 14 дней для унтеръ-офицеровъ; 2) отпускъ послѣ особо тяжелой службы или командировки—30 дней для офицеровъ и 14 для унтеръ-офицеровъ; 3) наградные отпуска для унтеръ-офицеровъ и рядовыхъ за хорошее поведеніе—1 день въ мѣсяцъ (можетъ быть разрѣшенъ ротнымъ командиромъ); 4) особые отпуска для поправленія здоровья или въ виду неотложныхъ частныхъ дѣлъ до 28 дней; заграничные отпуска для изученія чего-либо разрѣшаются военнымъ министерствомъ. Офицеры и нижніе чины освобождаются отъ службы въ день годовщины смерти отца или матери.

Кромѣ воскресеній, установлено 16 національныхъ и 5 военныхъ праздниковъ въ году. Военные праздники—годовщина передачи полку знамени, *день въ память Мукденскаго боя* и три дня поминокъ павшихъ на полѣ брани чиновъ. Национальные праздники также въ большинствѣ случаевъ имѣютъ историческое значеніе.

Офицеры рѣдко пользуются полнымъ срокомъ отпуска въ три недѣли. Командиръ части обыкновенно беретъ ежегодный отпускъ не болѣе 10 дней и офицеры слѣдуютъ его примѣру. Новый уставъ внутренней службы ограничиваетъ увольненіе въ отпускъ нижнихъ чиновъ: люди не увольняются въ будни и въ маломъ числѣ въ воскресные дни; отмѣнено также увольненіе въ будни солдатъ, бывшихъ въ воскресенье въ нарядѣ. На совѣщаніи начальниковъ

дивизій, до выхода устава, помощникъ военнаго министра такъ мотивировалъ эти ограниченія: «въ среднемъ и низшемъ сословіяхъ населенія немногіе отдыхаютъ въ воскресенье; рабочимъ даютъ только 2 дня отдыха въ мѣсяцъ, прислугѣ—3-4 дня въ году, а сельское населеніе едва ли вообще имѣетъ дни отдыха».

Взысканія. Налагаемыя на офицеровъ взысканія слѣдующія: арестъ подъ карауломъ; воспрещеніе отлучаться изъ казармъ съ сокращеніемъ содержанія на половину; домашній арестъ; воспрещеніе отлучки съ выходомъ въ строй; лишеніе $\frac{1}{5}$ содержанія (всѣ эти взысканія не свыше 30 дней); выговоры; лишеніе права носить мундиръ, временно (для офицеровъ резерва).

На унтеръ-офицеровъ налагаются: разжалованіе въ рядовые 1-го разряда (унтеръ-офицеры никогда не смѣщаются въ низшее званіе, а если разжаловываются—то прямо въ рядовые); строгій арестъ въ карцерѣ безъ кровати въ теченіе 48 часовъ изъ 72, съ лишеніемъ $\frac{4}{5}$ содержанія и съ порціей только изъ риса, горячей воды и соли; обыкновенный арестъ въ карцерѣ съ лишеніемъ $\frac{1}{2}$ содержанія (аресты налагаются не болѣе, какъ на 30 дней); воспрещеніе отлучки изъ казармъ отъ 1 до 60 дней; выговоры.

Взысканія, налагаемыя на ефрейторовъ и рядовыхъ: разжалованіе въ рядовые 1-го или 2-го разряда; арестъ—какъ для унтеръ-офицеровъ; наряды внѣ очереди. Воспрещеніе отлучки отъ 1 до 60 дней нарядъ на работы.

Военные суды имѣются двухъ инстанцій: дивизионные и высшей въ Токио. Дивизионные суды состоятъ изъ 5 командированныхъ на 6 мѣсяцевъ офицеровъ; старшій предсѣдательствуетъ. Слѣдствіе производится особымъ аудиторомъ; послѣдній, а также прокуроръ и секретари суда—гражданскіе юристы, но аудиторъ и прокуроръ проходятъ спеціальный военно-юридическій курсъ.

Власть ротнаго командира по наложенію взысканій значительная; онъ можетъ дѣлать выговоры офицерамъ; унтеръ-офицеровъ сажать подъ арестъ на 10 дней или на 20 воспрещать отлучку изъ казармъ; для прочихъ нижнихъ чиновъ высшая мѣра—двойная. Уставъ предписываетъ ротному командиру навѣщать арестованныхъ чиновъ своей роты.

Дисциплина въ японской арміи образцовая. Въ теченіе цѣлаго года сообщаетъ британскій офицеръ, служившій въ японской ротѣ, было наложено только 6 взысканій, отъ 1 до 9 дней ареста, за слѣдующіе проступки: неотданіе чести офицеру, солдатъ напился и произвелъ беспорядокъ, 2 случая неисполненія приказанія, несоблюденіе военныхъ уставовъ. Слѣдуетъ отмѣтить, что японскій солдатъ, на котораго отлично дѣйствуетъ похвала и поощреніе, сильно реагируетъ въ обратную сторону на взысканія, особенно налагаемыя публично; онъ стано-

вится либо упрямымъ, либо впадаетъ въ мрачное раскаяніе, иногда влекущее за собою самоубійство. Поэтому офицеры очень осторожны при наложеніи взысканій; въ случаяхъ незначительныхъ проступковъ, когда солдатъ самъ сознаетъ свою вину, они не дѣлаютъ замѣчаній.

Переписка, приказанія, отчетность. Переписка сосредоточивается, главнымъ образомъ, въ полковой канцеляріи и въ рукахъ полкового адъютанта; баталіонные адъютанты и ротные командиры рѣдко бываютъ въ своихъ канцеляріяхъ. Приказанія въ баталіоны и роты обыкновенно отдаются словесно.

Справки въ приказахъ по военному вѣдомству облегчаются группировкою этихъ приказовъ и системою ихъ храненія: они сведены въ общемъ томѣ, носящемъ названіе «Приказы по арміи». Томъ раздѣленъ на 17 отдѣловъ: «церемоніальная» часть, обмундированіе, обученіе войскъ и пр. (уставы, конечно, изданы отдѣльно); книга такъ переплетена, что допускаетъ внесеніе измѣненій и дополненій: она имѣетъ двѣ твердыя обложки; черезъ листы и обложки проходятъ двѣ гутаперчевыя нити съ иглами на концахъ, для удобства продѣванія; каждый мѣсяць книга расшивается и листы новыхъ приказовъ вкладываются въ соответственный отдѣлъ, послѣ чего всѣ листы вновь прошиваются иглами съ нитками, а иглы закрѣпляются съ наружной стороны обложки.

Есть двѣ категории документовъ, не подлежащихъ оглашенію: «секретные», относящіеся ко всѣмъ вопросамъ организациіи военного времени, и «конфиденціальныя»—по нѣкоторымъ вопросамъ мирнаго времени. Наконецъ, аттестаціонные списки, составляемые какъ на офицеровъ, такъ и на унтеръ-офицеровъ, и другія «личныя» свѣдѣнія, не входя въ означенныя категории, считаются неподлежащими оглашенію.

Полковой адъютантъ обязанъ собирать матеріалъ для исторіи полка. Что касается солдатскихъ книжекъ, то онѣ отличаются обиліемъ указаній изъ области моральной; изъ 25 страницъ 12 заключаютъ въ себѣ рескриптъ микадо объ обязанностяхъ солдата и правила солдатскаго этикета. «Списокъ офицеровъ арміи» издается разъ въ годъ и состоитъ изъ 2 частей: списка офицеровъ дѣйствительной службы и офицеровъ резерва.

По обычаю, ротный командиръ въ первый годъ службы солдата 2 раза пишетъ родителямъ его о поведеніи и успѣхахъ сына и даже чаще, если солдатъ не исправенъ; затѣмъ—разъ въ годъ, если не случится съ солдатомъ чего-либо особеннаго.

Отданіе чести. Правила отданія чести—обычныя, какъ и въ другихъ арміяхъ; при отданіи чести корпусъ нѣсколько наклоняется впередъ. Часовой, при проходѣ унтеръ-офицера, становится «смирно»

а унтеръ-офицеръ отвѣчаетъ отданіемъ чести. Рядовые отдають честь часовымъ, а послѣдніе отвѣчаютъ, становясь «смирно». Въ казармахъ головной уборъ снимается, какъ нижними чинами, такъ и офицерами.

Обгонять старшаго на улицѣ не принято; если это требуется «по службѣ», то слѣдуетъ заявить о причинѣ. Отданіе чести командами—обычное; нестроевымъ офицерамъ команды чести не отдають.

Части войскъ выходятъ въ строй для отданія чести (parade) въ слѣдующихъ случаяхъ: во время присяги новобранцевъ, при поступленіи въ часть вновь произведенныхъ офицеровъ, при увольненіи старослужащихъ, при празднованіи въ храмахъ памяти павшихъ въ бою воинскихъ чиновъ (2 раза въ годъ), въ Новый Годъ (отдается честь изображенію микадо и знамени), въ годовщину рожденія микадо, въ годовщину передачи полку знамени; въ нѣкоторыхъ полкахъ—въ день выдачи винтовокъ новобранцамъ.

При погребеніи капитана или вышаго чина отдаетъ честь вся подчиненная ему часть мѣстнаго гарнизона, причемъ надѣвается трауръ на знамени, барабанахъ, горнахъ и эфесахъ, а также повязка на лѣвомъ рукавѣ. При погребеніи командира полка выносятся знамя, и трауръ на немъ не снимается до назначенія новаго командира, а офицеры носятъ трауръ на эфесахъ въ теченіе мѣсяца; послѣднее имѣетъ мѣсто также въ баталіонѣ или ротѣ въ случаѣ смерти своего командира. Если солдатъ умираетъ въ отпуску, родителямъ высылается пособіе на погребеніе.

Знамя въ полку—одно; баталіоны имѣють бѣлые флаги съ 1, 2 или 3 черными полосами, но это лишь отличительный знакъ. Знамя (или штандартъ въ кавалеріи) держится въ большомъ почетѣ; древки могутъ быть замѣнены, но самое знамя не обновляется; въ нѣкоторыхъ полкахъ знамена очень ветхія (случай замѣны знаменъ, однако, былъ послѣ войны, когда на транспортѣ «Хитачи-мару», до сдачи его русскимъ, полковникомъ Сучи знамена были сожжены).

Для носки знамени командиромъ части назначается офицеръ—обыкновенно старшій изъ субалтерновъ. Въ казармахъ и на квартирахъ знамя хранится въ комнатѣ командира подъ охраною часового (лучшіе солдаты по очереди отъ каждой роты). Знамя выносятся на войну, на маневры и парады (отданіе чести). На походѣ знамя носится въ чехлѣ; на полковыхъ ученьяхъ знамя замѣняется краснымъ флагомъ одинаковаго съ нимъ размѣра, но флагу этому чести не отдають. Въ походѣ при знамени слѣдуетъ караулъ изъ 5 солдатъ, особенно искусно владѣющихъ оружіемъ (главнымъ образомъ штыкомъ) и представительнаго вида. Чехоль со знамени снимается во время похода, когда резервъ займетъ свое мѣсто въ боевомъ порядкѣ или когда онъ будетъ вызванъ въ бой.

М. Б.

Императорскіе маневры въ Японіи.

Обычные большіе осенніе маневры японской арміи въ 1913 году происходили съ 13-го по 16-е ноября н. ст. на равнинѣ Мино-Овари (губ. Гифу и Айци).

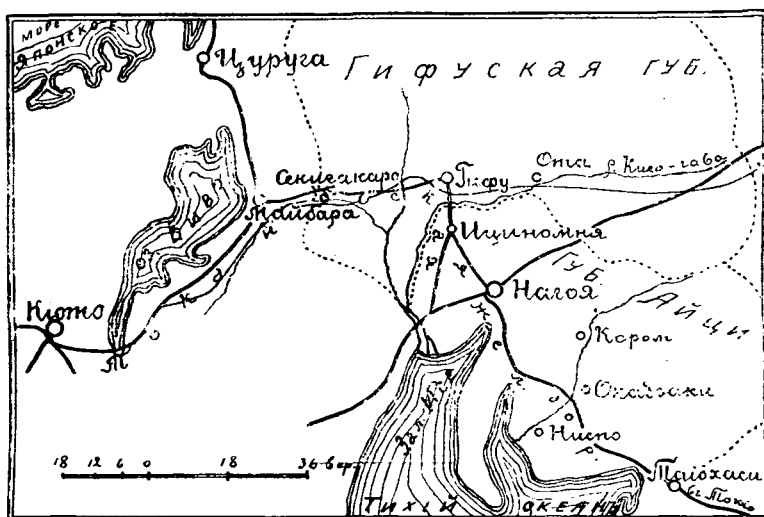

На маневрахъ участвовали:

Съ Восточной стороны 3-я дивизія (Нагоя), 15-я дивизія (Тоихаси), 4-я отд. кавалер. бригада, отрядъ телеграфистовъ и 2 аэроплана (№№ 6 и 7 сист. Мориса Фармана).

Съ Западной стороны 9-я дивизія (Канадзава), 16-я дивизія (Киото), 1 дивизионъ тяжелой артилеріи, отрядъ телеграфистовъ и 2 аэроплана (№ 5 сист. Мориса Фармана и № 6 сист. Токугава).

Восточную армію командовалъ генералъ принцъ Канъинъ при начальникѣ штаба ген.-майорѣ Уцуномия, а Западную (предполагаемый нашъ десантъ изъ Цуруга)—генералъ виконтъ Кавамура при начальникѣ штаба г.-м. Хасимото. При штабѣ руководителя маневрами (императоръ) 12 штабныхъ офицеровъ, 3 адъютанта, 5 офицеровъ свиты и 71 посредникъ; кромѣ того, отрядъ телеграфистовъ, воздушный шаръ и 2 аэроплана (№ 5 Токугава и № 2 Фармана).

Общій планъ маневровъ (опубликованъ въ 7 ч. утра 12-го ноября): Восточная армія наступаетъ по дорогамъ Токайдо (вдоль берега, параллельно жел. дор.) и Накасендо; Западная же, пройдя Секига-

хара, сосредоточивается въ окрестностяхъ г. Гифу. Такимъ образомъ, райономъ военныхъ дѣйствій является пространство, ограниченное съ востока линією Ниспо, Окадзаки и Кормо, а съ запада Ота, Гифу и Нагойскаго залива; протяженіе его съ востока на западъ 54 версты (15 ри), а съ юга на сѣверъ—22 версты.

На разборѣ тактической стороны этихъ маневровъ мы на этотъ разъ не считаемъ необходимымъ останавливаться подробнѣе, а отмѣтимъ только, что Западная армія успѣла удачно сосредоточиться, и уже ночью съ 13-го на 14-е ноября началось отступление восточныхъ силъ за рѣку Амасирогава; что на 3-й день Восточная армія получаетъ предполагаемое подкрѣпленіе и превращается въ преслѣдующую сторону; что Западныя силы съ арьергардными боями отходятъ къ сѣверу отъ Нагои, гдѣ на 4-й день (16-го) происходитъ рѣшительный бой на фронтѣ въ 11 версты. Кончаются враждебныя дѣйствія въ 9¹/₂ часовъ утра, послѣ чего идутъ разборы маневровъ и парадъ войскамъ. Погода была въ общемъ неблагоприятная: дожди, вѣтеръ; сильно затрудняла участниковъ маневровъ еще страшная грязь.

Какъ мы уже указывали въ 1912 году, военно и общественная роль этихъ маневровъ въ Японіи чрезвычайно велика и интересуются ими рѣшительно всѣ. Желѣзная дорога приспособливаетъ вагоны къ размѣщенію нуждающихся въ скорой медицинской помощи, а на 9 главныхъ станціяхъ театра военныхъ дѣйствій открываются временныя пріемныя пункты со штатомъ изъ двухъ врачей, столькихъ же сестеръ милосердія и писарей. Особые врачи назначаются для наблюденія за этими учрежденіями, персоналъ коихъ носитъ красную повязку съ бѣлымъ крестомъ среди машинаго колеса.

Нагойскія почтовые конторы погашаютъ марки 17-го особымъ штампомъ въ память «Special Grand Military Manoeuvres—1913»; театры наканунѣ даютъ особое представленіе участникамъ маневровъ; 1-я гимназія закрывается на 3 недѣли для размѣщенія штаба руководителя маневрами; газеты командируютъ въ Нагою 116 военныхъ корреспондентовъ и заполняютъ цѣлыя страницы отчетами и замѣтками о маневрахъ, поясняя ихъ картинками, какъ «поручикъ Сакамото объясняетъ обывателямъ свой летательный аппаратъ», какъ «Восточная армія переправляется вбродъ черезъ р. Ама-

«сирогавъ», какъ «пѣхота стрѣляетъ по ненрѣятельскимъ аэропланамъ», какъ наблюдатели съ крыши дома слѣдятъ за развертывающимся боемъ, какъ дасть себя чувствовать усталость послѣ боя и т. д., и т. д.

Обыватели бросаютъ свои мирныя занятія и, опоясавшись бенто (рисъ съ приправами), слѣдуютъ за арміями, а на конечномъ парадѣ встрѣчаются и высшіе сановники, и члены обѣихъ законодательныхъ палатъ, и военные агенты иностранныхъ державъ (всего 15 офицеровъ), и мѣстные власти, а также учащаяся молодежь, Красный Крестъ, патріотическія женщины, журналисты, инвалиды и резервисты. Съ другой стороны, усиленный наплывъ посторонняго элемента требуетъ и усиленнаго надзора и наблюденія за порядкомъ. Въ этихъ цѣляхъ прокладываются особыя полицейскіе телефоны, привлекаются жандармы изъ штабъ-квартиръ дивизій и, кромѣ того, изъ столицы, кадры полицейскихъ чиновъ пополняются на нѣсколько сотенъ изъ другихъ мѣстъ; ангажируется около 1.000 рикшъ, и т. п.

Закупка необходимаго провіанта и фуража была поручена сообществамъ запасныхъ и сходамъ молодежи, что дало чрезвычайно хорошіе результаты, а за постой на квартирахъ была заранѣе опредѣлена слѣдующая плата:

Съ генераловъ	по	1,40 іень
„ офицеровъ	„	1,04 „
„ унтеръ-офицеровъ	„	74 „

Характерны нѣкоторыя мѣронрѣятія военно-санитарнаго свойства: всѣмъ мѣстнымъ чинамъ, напр., имѣющимъ входъ во дворецъ императора въ Нагоѣ, а также газетнымъ корреспондентамъ, былъ произведенъ тѣлесный осмотръ. Такими путями было достигнуто въ городѣ вообще значительное сокращеніе заразныхъ заболѣваній, по сравненію съ прошлыми годами.

Въ заключеніе еще нѣсколько словъ о развѣдкѣ аэроплановъ.

Какъ выше сказано, участвовало на маневрахъ 6 машинъ, и даваемые ими свѣдѣнія оказывались временами довольно удовлетворительными. Все же, по атмосферическимъ условіямъ, пользоваться услугами авіаторовъ не всегда было возможно; кромѣ того, уже въ 1-й день Токугава № 5 упалъ (причемъ были легко ранены какъ самъ летчикъ, такъ и офицеръ-развѣдчикъ), а 13-го ноября попали въ руки противниковъ оба №№ 6 (сист. Фармана съ Восточной и сист. Токугава съ Западной стороны). Масло и матеріалы для починокъ аэроплановъ должны были слѣдовать за своими апа-

ратами на автомобиляхъ, но и это врядъ ли было исполнимо. Большую сенсацию произвелъ ночной полетъ поручика Сакамото, совершившійся 15-го вечеромъ, до восхода луны: въ теченіе 50 минутъ имъ было благополучно сдѣлано около 18 верстъ на Фарманѣ № 7 (Вост. арміи).

П. Рушэнъ.



Послѣ того, при помощи остальныхъ учителей, устраиваетъ различныя покушенія на часовыхъ, видитъ насколько твердо они усвоили обязанности и въ то же время укрѣпляетъ въ нихъ эти знанія.

Послѣ того, какъ всѣ солдаты хорошо поймутъ общія обязанности часового, обучающій рассказываетъ имъ примѣры добросовѣстнаго исполненія и случаи неисполненія обязанностей часовыми съ послѣдствіями отъ этого.

Въ примѣрахъ солдаты должны сами найти въ чемъ состоитъ исполненіе или неисполненіе обязанностей и изъ послѣдствій сами выводятъ заключеніе, насколько велико то зло, которое дѣлаетъ часовой, который не исполняетъ свои обязанности, и какъ велики похвалы и награды для тѣхъ, кто исполняетъ ихъ честно и вѣрно.

Примѣръ: Гюро Михайловъ.

Ж. Полевая служба.

§ 73. Цѣль обученія: подготовить молодого солдата, какъ часового въ сторожевомъ охраненіи и какъ дозорнаго.

§ 74. Обученіе должно начаться послѣ того, какъ молодые солдаты усвоятъ обязанности часового въ гарнизонной службѣ.

§ 75. Въ полевой службѣ, какъ и въ гарнизонной, имѣются двѣ стороны, которыя надо различать. Это—*форма и духъ*. Форма легко усваивается, потому что очевидна, но духъ схватить трудно. Поэтому нельзя довольствоваться только формой, а надо имѣть въ виду, прежде всего, духъ, т.-е. тѣ основныя мысли, которыми надо руководствоваться солдатамъ, какъ часовымъ сторожевого охраненія или какъ дозорнымъ.

а) Сторожевая служба.

§ 76. Необходимо показать въ полѣ, съ помощью старыхъ солдатъ, какъ располагается рота для сторожевой службы. Тутъ разъясняется, какое назначеніе имѣютъ: цѣпь постовъ, застава и главная застава. Такимъ же образомъ показываютъ и обязанности часовыхъ и дѣйствія постовъ въ разныхъ случаяхъ.

§ 77. Молодымъ солдатамъ надо вкоренить, что обязанности часового въ сторожевомъ охраненіи еще болѣе важны, чѣмъ обязанности въ караульной службѣ. Что на его бдительность и вѣрность присягѣ надѣются и начальники, и всѣ тѣ, кто отдыхаетъ позади его.

б) Дозорная служба.

§ 78. Съ помощью старыхъ солдатъ показать и рассказать, какъ и почему охраняется часть дозорами.

При одиночныхъ упражненіяхъ молодые солдаты должны практически усвоить: а) названія наиболѣе важныхъ формъ мѣстности и мѣстныхъ предметовъ и ихъ свойства съ военной точки зрѣнія; б) чтобы всякій солдатъ могъ передавать устно приказанія и донесенія; пріучить передавать сначала короткія, а послѣ длинныя приказанія. Требовать, чтобы хорошенько запомнилъ, кто далъ приказаніе, къ кому посланъ и каково содержаніе приказанія; прежде чѣмъ солдатъ отнесетъ приказаніе, онъ долженъ *правильно его повторить*, тому, кто его далъ; в) умѣть излагать устно собранныя лично имъ свѣдѣнія о противникѣ, такъ, напримѣръ, о часовыхъ, дозорныхъ или о мѣстныхъ предметахъ, которые ему было приказано осмотрѣть съ извѣстной цѣлью; г) пріучиться дѣлать наблюденія и передавать коротко и точно замѣченное; д) солдатъ, часовой или дозорный, долженъ говорить только то, что видѣлъ, а не то, что ему показалось.

§ 79. Послѣ достаточныхъ упражненій солдата, какъ отдѣльнаго дозорнаго, можно приступить къ обученію движенію дозорной цѣпи. При этомъ упражненіи надо обратить вниманіе, чтобы солдаты держали связь между дозорными и людьми ядра дозора.

3. Награды.

§ 80. Награды не изучаются молодыми солдатами отдѣльно. Имъ сообщается при соответствующемъ случаѣ, напримѣръ, когда говорится о храбрости въ бою, о подвигахъ въ мирное и военное время и пр. Свѣдѣнія о нихъ съ нужными рисунками должны быть, въ особой таблицѣ, вывѣшены въ ротномъ помѣщеніи.

II. Довольствіе.

§ 81. Свѣдѣнія по довольствію солдата отдѣльно не изучаются молодыми солдатами. Имъ объ этомъ сообщается при случаѣ, когда солдаты получаютъ продовольствіе, порціонныя деньги и жалованіе. Свѣдѣнія объ обмундированіи, оружіи и снаряженіи сообщаются постепенно, по мѣрѣ снабженія солдатъ этими предметами.

К. Боевыя воспоминанія.

§ 82. Цѣль, которая должна быть достигнута: солдаты должны познакомиться съ прошлымъ части и со славными дѣлами арміи. Когда говорятъ о дѣйствіяхъ части, связанныхъ, вообще, съ име-

нами начальниковъ, которые ею командовали, выдвигается и говорится о значеніи начальника для успѣха воинскихъ частей и о вѣрѣ солдатъ въ своихъ начальниковъ.

§ 83. Все, что можетъ быть передано съ вышесказанными мыслями, имѣть большое воспитательное значеніе. Дѣйствуя на душу солдата, онѣ возбуждаютъ въ немъ увѣренность въ собственныхъ силахъ и въ могуществовѣ нашей арміи.

§ 84. Сообщенія должны имѣть характеръ бесѣдъ и непремѣнно передаются разговоромъ. Они дѣлаются разъ въ мѣсяць въ часы, опредѣленные для занятій.

II. Строевое образованіе.

А. По строю вообще.

§ 85. Главная цѣль строевого обученія: научить солдатъ ходить стройно и дѣйствовать успѣшно оружіемъ, въ отдѣльности каждаго и въ общемъ строю, смотря по требованіямъ боя.

§ 86. Такъ какъ всѣ уставныя дѣйствія и движенія, которымъ учатъ солдата въ этомъ отдѣлѣ, прилагаются въ бою, то необходимо ихъ вкоренить до степени механическихъ навыковъ.

§ 87. Обученіе должно вестись такъ, чтобы сдѣлать солдата послушнымъ и гибкимъ въ рукахъ начальника. Поэтому отъ солдата требуется вниманіе, точная исполнительность и уваженіе къ строю. Всякое послабленіе въ этомъ отношеніи ведетъ къ вреднымъ для дисциплины послѣдствіямъ.

§ 88. Обучающій обращаетъ особенное вниманіе на внѣшній видъ обучаемыхъ: правильная стойка, веселое выраженіе лица, опрятность въ одеждѣ, живость въ движеніяхъ, дѣйствіяхъ и готовность къ исполненію всякаго приказанія и команды.

§ 89. Строевую подготовку надо вести послѣдовательно: сначала одиночное, а потомъ взводное обученіе.

Б. Одиночное обученіе.

§ 90. Одиночная подготовка—основа строевого образованія. Если она прошла успѣшно, работа при другихъ занятіяхъ значительно облегчается. Это потому, что на эту подготовку долженъ быть посвященъ большой трудъ и около $\frac{2}{3}$ времени опредѣленнаго на все обученіе молодыхъ.

§ 91. По относительной важности, матеріаль распродѣляется

такъ: а) обученіе стрѣльбѣ; б) штыковой бой; в) подготовка стрѣлка для дѣйствія въ бою; г) движеніе шагомъ и бѣгомъ; д) стойка, повороты и ружейные приемы.

Примѣчаніе. При строевой подготовкѣ молодыхъ солдатъ надо имѣть въ виду правила одиночнаго обученія, изложенныя въ §§ 48—56 отдѣла III «Устава для обученія и дѣйствія пѣхоты».

а) Обученіе стрѣльбѣ.

§ 92. Стрѣльба — одинъ изъ наиболѣе важныхъ отдѣловъ одиночной подготовки солдата потому, что имѣетъ боевое значеніе. Мѣткость стрѣльбы есть одинъ изъ важныхъ факторовъ, отъ которыхъ зависитъ исходъ боя. Только мѣткая стрѣльба можетъ парализовать вредоносность пр-ка въ стрѣлковомъ отношеніи и понизить моральныя его силы.

Съ другой стороны, дѣйствительность огня есть наиболѣе мощное и дѣйствительное средство, чтобы добиться моральнаго превосходства надъ противникомъ вообще.

Отсюда — стрѣлковое дѣло первостепенной важности. На него надо обращать огромное вниманіе и посвящать ему много времени, большой трудъ и терпѣніе.

§ 93. Конечная цѣль обученія стрѣльбѣ: а) подготовить стрѣлка такъ, чтобы въ бою при наитруднѣйшихъ условіяхъ онъ стрѣлялъ мѣтко; если въ мирное время онъ не наученъ такъ стрѣлять, то, конечно, мѣткая стрѣльба въ бою невысказима; б) сдѣлать стрѣлка дисциплинированнымъ въ стрѣльбѣ изъ рассыпнаго и сомкнутаго строя; в) чтобы стрѣлокъ былъ въ состояніи правильно и самостоятельно дѣйствовать тогда, когда находится внѣ управленія начальника или когда не слышитъ его команды; г) дѣйствовать такъ, чтобы въ наивысшей степени использовать баллистическія качества своего ружья; д) добиться, чтобы стрѣлокъ былъ полнъ вѣры въ свое ружье и въ собственныя способности, такъ какъ такая увѣренность есть важный факторъ нравственнаго элемента.

§ 94. Стрѣльба есть искусство, которому солдатъ учится постоянно, непрерывно. Поэтому, разъ началась стрѣлковая подготовка, она не должна прекращаться въ теченіе всей его службы. Для того, чтобы всѣ дѣйствія стрѣлка, которыя онъ долженъ произвести, сдѣлать ему привычными, необходимо въ теченіе курса молодыхъ солдатъ вести обученіе съ наибольшей интенсивностью.

Раньше всего солдатъ изучаетъ оружіе, которымъ онъ вооруженъ. Это обученіе ограничивается только самыми необходимыми

свѣдѣніями, которыя нужны солдату, чтобы узнать достаточно свою винтовку и умѣть правильно ею дѣйствовать.

Не нужно входить въ большія тонкости и теоретическія подробности, которыя не имѣютъ значенія для практическаго употребленія винтовки солдатомъ.

Главная цѣль въ данномъ случаѣ будетъ, чтобы солдатъ хорошо узналъ: а) главные части винтовки, ихъ назначеніе и дѣйствіе; б) половинную разборку и сборку; г) сохраненіе винтовки въ разныхъ случаяхъ и д) ознакомленіе съ патрономъ.

§ 96. *Методъ* обученія вышеизложеннымъ свѣдѣніямъ: *аналитическій учебный способъ* и, какъ дополненіе, *синтетическій*. По аналитическому способу надо показать, во первыхъ, всю винтовку и сообщить названіе и номеръ ея, затѣмъ раздѣлить на составныя и главные части и объяснить значеніе ихъ.

Главные части раздѣляются въ свою очередь на свои составныя, причѣмъ объясняется только то изъ нихъ, что молодой солдатъ долженъ знать, чтобы могъ правильно дѣйствовать (аналитическій способъ). Послѣ разборки начинается сборка оружія; сначала собираются отдѣльныя главные части, а послѣ вся винтовка (синтетическій способъ).

При ознакомленіи съ боевымъ патрономъ, сначала показывается цѣлый боевой патронъ, а послѣ этого показываются отдѣльно: пуля, порохъ, гильза и капсюль и объясняется значеніе какъ патрона, такъ и отдѣльныхъ его частей; послѣ этого дѣлается сравненіе между боевымъ, холостымъ и учебнымъ патрономъ.

Чистка винтовки показывается наглядно; показываютъ, какъ чистится каналъ ствола, затворъ, спусковой и предохранительный механизмы, магазинъ, прицѣлъ, ножъ (штыкъ) и пр., и средства для чистки; *сохраненіе винтовки*: показываютъ наглядно, какъ надо сохранять винтовку въ разныхъ случаяхъ.

§ 97. Послѣ ознакомленія съ главными частями винтовки и съ частями, которыя служатъ для прицѣливанія (прицѣлъ и мушка) и заряжанія (затворъ и патронъ), начинается подготовка молодыхъ солдатъ къ стрѣльбѣ. Свѣдѣнія, которыя надо включить въ подготовку: а) понятіе о выстрѣлѣ; б) наводка со станка и показъ—линіи прицѣливанія, точки прицѣливанія, точки попаданія, назначенія прицѣла и его установки; в) спускъ курка со станка; г) приемы для стрѣльбы, заряжаніе и разряжаніе винтовки; д) наводка со станка; е) соединеніе заряжанія, постановки прицѣла, прикладки и спуска ударника со станка; ж) соединеніе всѣхъ приѣмовъ для

производства выстрѣла съ руки; з) причины невѣрности выстрѣла отъ самаго стрѣлка, вѣтра и солнца; и) прицѣливаніе при условіи, близкомъ къ дѣйствительности, по неподвижнымъ, движущимся и появляющимся цѣлямъ; к) упражненія въ стрѣльбѣ уменьшеннымъ зарядомъ и стрѣльба холостыми патронами; л) опредѣленіе разстояній на глазъ до 600 шаговъ и до 1200 шаговъ.

§ 98. Обученіе вышеизложеннымъ свѣдѣніямъ производится *по синтетическому учебному способу*, причемъ послѣдовательно складываются всѣ дѣйствія, изъ которыхъ состоитъ выстрѣлъ, а именно: приемы для стрѣльбы, заряжанія, постановки прицѣла, прицѣливанія и спуска ударника.

Первоначально надо *показать*, что предстоитъ сдѣлать, а потомъ *какъ* надо сдѣлать.

Показъ и разказъ употребляются одновременно.

§ 99. По духу синтетическаго учебнаго способа, свѣдѣнія по стрѣльбѣ сообщаются въ слѣдующей послѣдовательности, а именно при обученіи прицѣливанію со станка солдатъ долженъ знать: а) о мушкѣ; б) о линіи прицѣливанія; в) о назначеніи прорѣзи прицѣла и верха мушки; г) что такое точка прицѣливанія и точка попаданія; д) о мушкѣ ровной, крупной, мелкой; е) о назначеніи прицѣла и постановкѣ его; ж) упражненія на приц. станкѣ съ цѣлью научиться прицѣливанію. Прицѣливаніе должно производиться: 1) подъ черный кругъ на мишени; 2) подъ основаніе цѣли; 3) въ точку прицѣливанія, указанную обучающимъ; 4) въ точку прицѣливанія, избранную обучаемымъ; 5) наводкой съ повѣркой треугольникамъ; 6) на дѣйствительныя разстоянія и въ соотвѣтствующія прицѣльныя точки, при нормальномъ боѣ винтовки и въ зависимости отъ причинъ, которыя вліяютъ на вѣрность выстрѣла; з) съ обученіемъ спуску ударника, объяснивъ наглядно въ чемъ состоитъ искусство спуска. А именно: 1) правильно-ли взялъ ружье за шейку, и указательный палецъ наложилъ ли среднимъ суставомъ на спусковой крючекъ; 2) не дернулъ-ли за спусковой крючекъ; 3) не мигаетъ-ли глазъ; 4) задерживаетъ-ли стрѣлокъ дыханіе, когда спускаетъ курокъ.

Обученіе этому надо вести практически въ слѣдующей послѣдовательности: а) сгибаніе указательнаго пальца съ помощью и безъ помощи обучающаго; б) наложеніе указательнаго пальца на спусковой крючекъ и сгибаніе на немъ пальца съ помощью и безъ помощи обучающаго.

Приложеніе. Сперва показывается винтовка, наведенная со станка, а упражненіе солдатъ выполняетъ съ упора.

Когда будетъ хорошо усвоена прикладка, приступаютъ къ соединенію ея съ прицѣливаніемъ и спусканіемъ ударника, сперва съ подпорки, а потомъ съ руки.

Причины невѣрности выстрѣла отъ ошибокъ стрѣлка и способъ ихъ устраненія. Еще при упражненіяхъ въ прицѣливаніи со станка объясняется наглядно молодымъ солдатамъ вліяніе на точность стрѣльбы: а) неровной мушки; б) сваливанія винтовки въ сторону; в) дерганія за спускъ и незадерживанія дыханія; г) неплотнаго держанія приклада въ плечѣ; д) неточно поставленнаго прицѣла; е) неправильно выбранной точки прицѣливанія.

Причины невѣрности выстрѣла, происходящія отъ вѣтра и отъ освѣщенія мушки солнцемъ, объясняются внѣ помѣщенія, когда есть вѣтеръ и солнце.

При вѣтрѣ сообщается объ его вліяніи на точность стрѣльбы и въ какую сторону отклоняются пули, когда онъ будетъ справа, слѣва, спереди и сзади; при солнцѣ объясняется наглядно вліяніе освѣщенія мушки въ случаяхъ, когда солнце свѣтитъ справа, слѣва.

§ 100. Обученіе стрѣльбѣ должно быть направлено къ тому, чтобы всякій солдатъ достигъ умѣнія произвести мѣткій выстрѣлъ при боевыхъ условіяхъ: а) для чего надо поставить вѣрно прицѣлъ по разстоянію; б) выбрать цѣль, по которой нужно стрѣлять въ данный моментъ; в) правильно оцѣнить родъ огня, и г) выбрать прицѣльную точку на неподвижной и подвижной цѣли.

Сначала налегаютъ на правильное усвоеніе даннаго упражненія, а послѣ обращаютъ вниманіе на быстрое его исполненіе.

§ 101. Изученіе дѣйствій, которыя солдатъ долженъ совершить, чтобы сдѣлать выстрѣлъ (пріемы для стрѣльбы, заряданіе, постановка прицѣла, прикладка и обученіе на станкѣ), можетъ дѣлаться уже совмѣстно, а именно: пока обучающій показываетъ одному (или повѣряетъ) извѣстное упражненіе на станкѣ, другіе обучаются пріемамъ для стрѣльбы и т. д.

§ 102. Чтобы избѣгнуть вкорененія ошибокъ, обучающій не позволяетъ солдатамъ самостоятельно упражняться до тѣхъ поръ, пока не убѣдится, что преподанное упражненіе хорошо понято.

§ 103. При обучені стрѣльбѣ въ каждой ротѣ надо имѣть слѣдующія пособія: а) учебныя ружья; б) разнѣзные боевыя патроны; в) модель мушки; г) прицѣльный станокъ и подпорки; д) зеркала для повѣрки прицѣливанія и приборы для повѣрки спуска курка; е) мишени, уменьшенныя въ 10—20 разъ, и въ естественную величину; ж) учебныя патроны не менѣе 5 на солдата, и з) приборы для стрѣльбы дробинками и уменьшеннымъ зарядомъ.

§ 104. *Опредѣленіе разстояній глазомеромъ* до 600 и 1.200 шаговъ.

Обучающій долженъ поставить силуэты (обрѣзныя мишени въ видѣ силуэта) на разныя разстоянія до 600 и до 1.200 шаговъ *) на нѣсколько дней, мѣняя только положеніе ихъ относительно освѣщенія; первоначально солдатамъ говорится разстояние до извѣстной мишени, а послѣ того, какъ начнутъ наводить со станка, требуютъ, чтобы они сами опредѣлили разстояние до мишени, въ которую цѣляютъ.

П р и м ѣ р ы:

1-й урокъ. Ознакомленіе съ выстрѣломъ.

Подготовка. Накладывается винтовка на станокъ, въ 10 шагахъ ставится мишень; нацѣливаютъ винтовку и заряжаютъ учебнымъ патрономъ.

Преподаваніе. Спускается ударникъ и рассказываетя: нажимаемая пальцемъ на спусковой крючекъ освобождаетъ спускъ, а ударникъ, понуждаемый боевой пружиной, ударяетъ по капсюлю (это объясняется на разнѣзномъ боевомъ патронѣ), капсюль даетъ искру и воспламеняетъ порохъ. Зажженный порохъ сгораетъ и выталкиваетъ пулю; та идетъ быстро впередъ и вертится въ ту сторону, куда направлены нарѣзы. Пуля летитъ впередъ съ такой силой, что убиваетъ человѣка и коня съ 3.000 и болѣе шаговъ.

2-й урокъ. Ознакомленіе солдатъ съ прицѣливаніемъ ружья подъ черныи кругъ на мишени и съ назначеніемъ прорѣзи прицѣла и вершины мушки.

Подготовка. Станокъ ставится въ 10 шагахъ передъ мишенью (въ естественную величину), на немъ закрѣпляется винтовка, вынимается затворъ, ставится самый небольшой прицѣлъ, и обучающій производитъ прицѣливаніе подъ кругъ. Задаютъ вопросы сол-

*) Вообще, до 1.200 ш.

датамъ и имъ разъясняютъ: чтобы пуля попала туда, куда хотимъ, нужно направить туда хорошенько каналъ ствола.

Преподаваніе. Обучающій объясняетъ солдатамъ: чтобы попасть туда, куда хотимъ, надо прицѣлить ружье такъ, чтобы, глядя черезъ прорѣзь прицѣла на вершину мушки, мы видѣли точку, въ которую хотимъ попасть. Приказываетъ всѣмъ солдатамъ по одному хорошенько всмотрѣться какъ наведено (безъ того, чтобы не толкнуть винтовки), и чтобы они видѣли кругъ черезъ прорѣзь прицѣла и черезъ каналъ ствола.

Сообщается для чего служить прорѣзь прицѣла и вершина мушки и какъ ставится прицѣлъ.

б) Бой съ ножомъ (штыковой бой).

§ 105. Отдѣлъ «бой съ ножомъ», по своему прямому боевому значенію, долженъ быть поставленъ на одну высоту со стрѣльбой. Слѣдовательно, на него нужно посвятить достаточно времени и труда, чтобы научить солдата работать ножомъ такъ, какъ въ дѣйствительности это ему придется.

§ 106. Только тотъ солдатъ идетъ смѣло на врага, который имѣеть въру въ собственныя силы и который умѣеть биться штыкомъ. Для достиженія такого результата необходимо цѣлесообразными упражненіями развить потребныя качества.

§ 107. Для выполненія сказаннаго, занятія надо вести въ слѣдующей послѣдовательности:

1) *На мѣстѣ:* а) научить солдата устойчивой изготovitъ, крѣпко держать винтовку и твердо стоять на ногахъ; б) научить наносить сильный ударъ въ данную точку (погружая ножъ до крестовины), быстро выдернуть ножъ и приготовиться къ новому удару, и в) научить наносить сильный ударъ прикладомъ.

2) *Въ движеніи* первоначально шагомъ, а послѣ бѣгомъ съ крикомъ «ура»: а) выработать привычку, не задыхаясь, наносить вѣрный и сильный ударъ ножомъ и прикладомъ, сообразно разстоянію до противника; б) тоже самое противъ двухъ и болѣе противниковъ, поставленныхъ одинъ позади другого въ шахматномъ порядкѣ, или одинъ спереди, а другой сбоку солдата, или одинъ въ одномъ, а другой въ другомъ положеніи одновременно, и в) тоже, что въ пунктѣ б), но на мѣстности, соотвѣтствующей оборонѣ.

§ 108. Для развитія сообразительности солдата, чучела ста-

вятся такъ, чтобы имѣть возможность наносить удары ножомъ и прикладомъ.

При этихъ упражненіяхъ большая польза отъ чучель на кольцахъ; это даетъ возможность обучающему приближать ихъ или отдалять въ зависимости отъ того, что требуется.

При каждомъ новомъ упражненіи, положенія чучела можно разнообразить.

§ 109. Обучение ведется поодиночно. Когда солдаты будутъ достаточно подготовлены, хорошо постепенно увеличивать число одновременно пущенныхъ, хотя бы даже до цѣлаго взвода.

Слѣдуетъ устроить специальный плацъ, одинъ для части, на соотвѣтствующей мѣстности.

в) Подготовка къ одиночнымъ дѣйствіямъ въ разсыпномъ строю.

§ 110. Разсыпной строй, благодаря его свойствамъ, позволяетъ разбивать самыя малыя боевыя единицы на составныя ихъ элементы и представлять изъ себя такія малыя цѣли, которыя легко приспособляются къ мѣстности и, извлекая самыя большія выгоды изъ закрытій, дѣйствуютъ огнемъ при самыхъ выгодныхъ условіяхъ.

Поэтому подготовку молодыхъ солдатъ къ одиночнымъ дѣйствіямъ въ разсыпномъ строю надо начинать еще передъ одиночнымъ обученіемъ (строю).

§ 111. Цѣль этой подготовки: а) приучить молодыхъ солдатъ правильно приспособляться къ стрѣльбѣ съ упора и изъ-за закрытій; б) приучить самихъ солдатъ выбирать закрытія, которыя встрѣтятся при движеніи въ извѣстномъ направленіи, и залегать такъ, чтобы имѣть полную устойчивость ружья, правильное прицѣливаніе и возможность укрытія отъ взоровъ противника; в) быстро залегать и быстро вставать по командѣ; г) двигаться въ разныхъ положеніяхъ тѣла; д) приучиться двигаться быстрымъ шагомъ; е) преодолевать встрѣчающіяся препятствія, и ж) опредѣлять разстоянія глазомѣромъ до 600 и 1.200 шаговъ.

§ 112. Методъ обученія тотъ же, какъ въ одиночномъ обученіи по строю и по стрѣльбѣ: впередъ показывается *что* надо сдѣлать, а послѣ показывается и рассказывается *какъ* надо сдѣлать.

Обучение ведется съ настойчивостью и педантичностью, такъ чтобы, когда начнется обучение разсыпному строю, въ немъ была не меньшая дисциплина, чѣмъ въ сомкнутомъ строю.

§ 113. Послѣдовательность въ обученіи слѣдующая: а) пока-

При подпискѣ на годъ черезъ канцелярію своей части (съ уплатою взносовъ черезъ нее) допускается **ЕЩЕ БОЛЪЕ ЛЬГОТНАЯ РАЗСРОЧКА ПЛАТЕЖА** по слѣдующему расчету: совмѣстно на «Русск. Инв.» и «В. Сб.»—по 1 р. 25 к. въ мѣсяцъ; на одинъ «Р. И.»—по 75 коп. въ мѣсяцъ; на одинъ «В. Сб.»—по 50 коп. въ мѣсяцъ. Плата должна быть вносима не позже 1-го числа cadaго мѣсяца, чтобы не было перерыва въ доставкѣ изданій.

Плата за перемѣну адреса на «Русскій Инвалидъ» съ городского въ С.-Петербургъ на иногородный (внутри Имперіи) или обратно съ иногороднаго на С.-Петербургскій:

на 1 мѣсяцъ	30 коп.
„ 2 мѣсяца	50 „
„ 3 „ и свыше	70 „

При временной перемѣнѣ С.-Петербургскаго адреса на иногородный (напр., на время лагеря или на дачное время и проч.) первая перемѣна оплачивается по только что указанному тарифу, а обратная дѣлается бесплатно.

За всякую перемѣну иногороднаго адреса на иногородный уплачивается 20 коп. За перемѣну С.-Петербургскаго адреса на таковой же платы не взимается.

При перемѣнѣ адреса внутренняго (внутри Имперіи) на заграничный уплачивается разниця между вышеуказанною подписною платою на соответственные сроки для внутреннихъ и заграничныхъ подписчиковъ. Перемѣна адреса заграничнаго на внутренній дѣлается безплатно.

Плата за каждую перемѣну адреса на «Военный Сборникъ»: С.-Петербургскаго на иногородный или обратно—60 коп., иногороднаго на иногородный—20 коп.; за перемѣну С.-Петербургскаго на таковой же С.-Петербургскій—платы не взимается.

За перемѣну адреса внутренняго на заграничный уплачивается по 15 коп. за каждый остающійся мѣсяцъ текущаго года.

Розничная продажа. Отдѣльные нумера «Русскаго Инвалида» продаются по 5 коп. въ конторѣ редакціи и пересылаются по почтѣ за 7 коп. (при размѣрѣ № въ 2 листа—за 9 коп.).

Отдѣльныя книжки «Военнаго Сборника» продаются въ конторѣ редакціи по 60 коп. за книжку (съ пересылкою по 75 коп.), съ приложеніемъ «Военно-Историческаго Сборника» по 1 р. (съ пересылкою 1 р. 25 к.).

Плата за объявленія. Объявленія въ газетѣ «Русскій Инвалидъ» принимаются по тарифу 25 коп. за строку петита или мѣсто, ею занимаемое.

Казенными объявленіями, подлежащими оплатѣ по $\frac{3}{4}$ к. за букву, считаются согласно Цирк. Главнаго Штаба 1900 г. за № 282, только объявленія о вызовѣ наследниковъ послѣ умершихъ генераловъ, штабъ- и оберъ-офицеровъ.

За размылку объявленій взимается по 1 к. за первый лотъ вѣса объявленій и по четверть коп. за послѣдующіе лоты.

Объявленія въ «Военномъ Сборникѣ» принимаются по тарифу 20 рублей за страницу, за помѣщеніе одинъ разъ позади текста.

За разсылку отдѣльныхъ объявленій при книжкахъ «Военнаго Сборника» взимается по 15 рублей съ 1000 экземпляровъ, вѣсомъ до 1 лота каждый.

Главный редакторъ журнала «Военный Сборникъ» и газеты «Русскій Инвалидъ»
Ген. Шт. Генераль-Майоръ *Быллевъ*.

Помощникъ Главнаго редактора,
Ген. Шт. Полковникъ *Шеманскій*.

А В Т О Р А М Ъ С Т А Т Е Й .

1. Авторамъ, присылающимъ свои статьи въ „Русскій Инвалидъ“ и „Военный Сборникъ“, редація проситъ соблюдать слѣдующее:

1) Статьи должны быть написаны четко и только на одной сторонѣ страницы (другая должна оставаться чистою). Страницы должны быть перенумерованы (сбивать или брошюровать не надо). На написанной сторонѣ необходимо оставлять поля. Подъ статьей должно быть указано, какую подпись авторъ желаетъ видѣть подъ своей статьей въ печати; это можетъ быть полная фамилія автора, или только инициалы, или псевдонимъ и проч. Но ни чинъ, ни должность, ни званіе, въ силу циркуляра Главнаго Штаба отъ 17-го апрѣля 1908 года № 61, подъ статьями частнаго характера въ печати не допускаются ¹⁾.

2) Въ присланной рукописи, для свѣдѣнія редакціи, должны быть указаны: положеніе (чинъ, должность, мѣсто служенія, званіе), имя, отчество, фамилія и адресъ автора.

3) Необходимо указывать, гдѣ авторъ желалъ бы напечатать свою статью: въ газетѣ или журналѣ, или же выборъ предоставляется усмотрѣнію редакціи.

О желаніи имѣть отдѣльные оттиски статей, печатаемыхъ въ „Военномъ Сборникѣ“, на первой страницѣ рукописи должно быть написано: „Прошу столько-то отдѣльныхъ оттисковъ“. До 20 оттисковъ безъ переверстки изготовляется бесплатно. Больше же число ихъ, но не болѣе 100, а также переверстка всей статьи въ брошюру, могутъ быть исполняемы лишь за счетъ авторовъ. О желаніи получать оттиски переверстанными необходимо заявлять на первой страницѣ рукописи.

О желаніи получить тѣ номера „Русскаго Инвалида“, въ которыхъ будетъ напечатана статья, необходимо оговаривать на первой страницѣ рукописи. Номера эти предоставляются авторамъ только за плату. Отдѣльныхъ оттисковъ статей «Русскаго Инвалида» не дѣлается.

4) На рукописи должна быть помѣтка, указывающая, предоставляет ли авторъ свою статью за гонораръ или бесплатно. Статьи, не имѣющія такой отмѣтки, считаются бесплатными.

5) Рукописи, отправляемая почтою, должны быть отправителемъ оплачены полнымъ почтовымъ сборомъ. Не вполне оплаченной корреспонденціи, за которую почта требуетъ доплату въ двойномъ размѣрѣ, редакція не принимаетъ.

6) Чертежи должны быть присылаемы при рукописи, но отнюдь не въ текстѣ ея, т.-е. совершенно отдѣльно или вклеенными въ рукопись, но такъ, чтобы ихъ можно было отъ нея легко отдѣлить. Исполненіе чертежей должно быть, по возможности, такое, чтобы съ нихъ можно было дѣлать клише, не перечерчивая ихъ начисто.

II. Для свѣдѣнія авторовъ сообщается:

1) Изъ присланныхъ статей редакція печатаетъ съ необходимыми редакціонными сокращеніями и исправленіями тѣ, которыя признаетъ подходящими, причѣмъ срокъ напечатанія не можетъ быть опредѣленъ заранее. Статьи, не предназначенныя къ печати, хранятся въ редакціи въ теченіе года и могутъ быть возвращены авторамъ по ихъ заявленіямъ лично или черезъ довѣреннаго, а также почтою на ихъ счетъ.

2) Ни въ какихъ объясненіяхъ о причинахъ ненапечатанія редакція не входить.

3) Гонораръ за платныя напечатанныя статьи назначается редакціею по принятымъ ею нормамъ. Гонораръ уплачивается въ первыхъ числахъ cadaго мѣсяца за всѣ статьи прошедшаго мѣсяца.

4) Извѣщеніе о выходѣ въ свѣтъ изданій помѣщается *лишь* въ видѣ платнаго объявленія.

5) При желаніи получить отзывъ о книгѣ слѣдуетъ доставлять въ редакцію два экземпляра книги.

¹⁾ Этотъ же циркуляръ воспрещаетъ упоминать въ полемикѣ официальное положеніе своего оппонента.