

# МАТЕРІАЛЫ

для оцѣнки городскихъ недвижимыхъ  
имуществъ

НОВГОРОДСКОЙ ГУБЕРНІИ.

ТОМЪ ІХ

Г. УСТЮЖНА.

К III 986267

НОВГОРОДЪ.

Паровая Типографія А. И. ЩЕРБАКОВА, (Петербургская ул., д. Евдонимова).

1903.

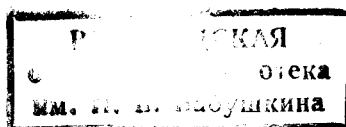

32493

## Объяснительная записка

### по оцѣнкѣ недвижимыхъ имуществъ г. Устюжны.

Для оцѣнки недвижимыхъ имуществъ г. Устюжны по закону 8 іюня 1893 года, губернская управа черезъ свое статистическое отдѣленіе произвела лѣтомъ 1901 г.,— съ 14-го іюня по 4 августа,—ихъ описаніе по программѣ, одобренной губернскимъ собраніемъ сессіи 1899 г. и опѣночной комиссіей 24 февраля 1900 г., и примѣненной уже при описаніи недвижимыхъ имуществъ, произведенномъ въ 1899 и 1900 г. въ г.г. Тихвинѣ, Демянскѣ, Новгородѣ и Старой Руссѣ. Въ виду того, что основанія и способъ оцѣнки, по матеріальной стоимости, равно и планъ разработки собранныхъ по оцѣнкѣ матеріаловъ, утвержденные губернскимъ собраніемъ для всѣхъ г.г. губерніи, изложены въ докладѣ губернской управы 1901 г. и въ объяснительной запискѣ къ матеріаламъ по Новгороду, управа, не повторяя ихъ, касается здѣсь лишь сущности оцѣнки гор. Устюжны.

### Оцѣнка зданій по строительной ихъ стоимости.

Для опредѣленія строительной стоимости зданій въ г. Устюжнѣ, какъ обосновывающей современную ихъ стоимость, статистическое отдѣленіе обратилось къ мѣстнымъ уѣздной и городской управамъ за свѣдѣніями о среднихъ цѣнахъ, существовавшихъ за послѣднія 6 лѣтъ, на главные строительные матеріалы и рабочія руки. Обѣ запрошенныя управы сообщили цѣны не дѣйствительныя, а средне справочныя, и этими цѣнами пришлось ограничиться, за неимѣніемъ иныхъ источниковъ, для полученія точныхъ дѣйствительныхъ цѣнъ, за послѣдній 6 лѣтній періодъ.

Но справочныя цѣны не могли быть приняты въ полномъ объемѣ, въ виду того, что при общепринятомъ хозяйственномъ способѣ устройства зданій, когда строительные матеріалы заготавливаются заблаговременно и оптомъ, рыночныя ихъ цѣны удешевляются, и потому цѣны, сообщенныя городской и земскою управами, необходимо требовали пониженія; вслѣдствіе чего онѣ были пересмотрѣны и установлены при участіи председателя уѣздной земскою и членовъ городской управы. Въ нижеслѣдующей таблицѣ, приводятся какъ принятыя цѣны, такъ и средне-справочныя, сообщенныя земскою и городскою управами.

Наименованіе матеріаловъ и рабочихъ рукъ.	Средне-справоч- ныя цѣны город- ской управы за 6 лѣтъ.		Средне-справоч. цѣны земской уп- равы за 6 лѣтъ.		Цѣны установ- ленныя для оцѣнки г. Устю- жны.		% пониженія про- тивъ городскихъ справочныхъ цѣнъ.
	Рублн.	Коп.	Рубли.	Коп.	Рубли.	Коп.	
<b>Рабочія руки.</b>							
Землекопъ . . . . .	1	20	—	72	—	70	41,7
Каменщикъ . . . . .	1	41	—	92	1	—	29,1
Печникъ . . . . .	1	25	1	3	1	—	20,0
Штукатуръ . . . . .	1	30	1	10	1	10	15,4
Матиръ . . . . .	1	20	1	—	1	10	8,4
Кровельщикъ . . . . .	1	25	1	25	1	20	4,0
Столяръ . . . . .	1	45	1	45	1	20	17,3
Плотникъ . . . . .	1	—	1	—	—	85	15,0
Чернорабочій . . . . .	—	62	—	61	—	55	11,3
<b>Матеріалы.</b>							
Камень булыжный, куб. с. . . . .	12	67	12	70	12	—	5,3
Щебень кирпичный . . . . .	—	—	5	50	5	—	—
Песокъ, куб. с. . . . .	4	—	4	—	3	50	14,5
Глина . . . . .	8	—	6	—	5	—	37,5
Кирпичъ за 1000 шт. . . . .	15	—	15	8	10	—	34,4
Известь, за пудъ . . . . .	—	17	—	17	—	17	—
Алебастръ . . . . .	—	25	—	25	—	20	20
Воды 40 вед. бочка, за шт. . . . .	—	35	—	20	—	20	42,9
Бревна сосновыя 3 с. 4 в., за шт. . . . .	—	60	—	70	—	60	—
„ „ 5 в., „ . . . . .	—	97	—	97	—	80	17,6
„ „ 6 в., „ . . . . .	—	—	2	—	2	—	—
„ еловыя 3 с. 3 в., „ . . . . .	—	—	—	30	—	30	—
„ „ 4 в., „ . . . . .	—	50	—	50	—	50	—
„ „ 5 в., „ . . . . .	—	85	—	85	—	85	—
„ „ 6 в., „ . . . . .	—	—	1	50	1	50	—
Накатникъ еловый 3 с. за шт. . . . .	—	31	—	32	—	25	19,4
Доски сосновыя 3 с. 2 <sup>1</sup> / <sub>2</sub> '' „ . . . . .	—	—	—	—	1	—	—
„ еловыя 3 с. 1'' „ . . . . .	—	20	—	20	—	20	—
„ „ 3 с. 1 <sup>1</sup> / <sub>2</sub> '' „ . . . . .	—	—	—	—	—	30	—
„ „ 3 с. 2'' „ . . . . .	—	—	—	—	—	60	—
„ „ 3 с. 2 <sup>1</sup> / <sub>2</sub> '' „ . . . . .	—	72	1	30	—	85	—
Бруски еловые 3 с. 2 <sup>1</sup> / <sub>2</sub> '' × 2 <sup>1</sup> / <sub>2</sub> '' „ . . . . .	—	37	—	37	—	20	46,0
Пластины еловыя изъ 4 в. лѣса . . . . .	—	43	—	41	—	30	30,2
„ „ „ 5 в. „ . . . . .	—	—	—	55	—	50	—
Жерди еловыя 3 с., для обрѣшетки, за шт. . . . .	—	5	—	5	—	5	—
Дрань подъ штукатурку, за 100 шт. . . . .	—	—	—	20	—	20	—
Папля, за пудъ . . . . .	—	—	—	—	—	60	—

Наименованіе матеріаловъ и рабочихъ рукъ.	Средне-справоч- ныя цѣны город- ской управы за 6 лѣтъ		Средне-справоч. цѣны земской уп- равы за 6 лѣтъ.		Цѣны, установ- ленныя для оцѣнки г. Устю- жны.		% пониженія про- тивъ городскихъ справочныхъ цѣнъ.
	Рубли.	Коп.	Рубли.	Коп.	Рубли.	Коп.	
Мохъ, за куб. сажень . . . . .	6	50	3	50	3	—	53,9
Лучинка для крышъ, за тысячу . . . . .	—	—	—	55	—	55	—
Черепица кровельная, за штуку . . . . .	—	—	—	—	—	2 <sup>1</sup> / <sub>2</sub>	—
Толь кровельный, за кусокъ . . . . .	—	—	4	—	3	50	—
Олифа, за фунтъ . . . . .	—	—	—	18	—	18	—
Бѣлила . . . . .	—	13	—	13	—	13	—
Сурикъ жел. „ . . . . .	—	13	—	13	—	13	—
Мѣлъ плавленный, за фунтъ . . . . .	—	4	—	4	—	4	—
Сажа голландская . . . . .	—	15	—	15	—	15	—
Охра, за фунтъ . . . . .	—	7	—	7	—	7	—
Клей столярный . . . . .	—	22	—	9	—	15	31,9
Замазка, за фунтъ . . . . .	—	15	—	15	—	15	—
Пемза . . . . .	—	17	—	17	—	17	—
Желѣзо полосовое, за пудъ . . . . .	2	40	2	40	2	40	—
„ кровельное . . . . .	4	—	3	83	3	—	25,0
Проволока печная, за фунтъ . . . . .	—	15	—	15	—	15	—
Гвозди проволочные, одностесь, за пудъ . . . . .	—	—	3	12	3	—	—
„ „ двустесь „ . . . . .	—	—	3	—	2	80	—
„ брусковые 6", за пудъ . . . . .	3	80	3	80	2	40	36,9
„ штукатурные „ . . . . .	7	—	6	8	4	50	35,7
Петли на крюкахъ для воротъ за пару . . . . .	—	—	—	—	1	50	—
„ „ для простыхъ дверей . . . . .	—	—	—	—	—	40	—
Полный оконный приборъ на одно окно, ж. . . . .	—	—	—	—	2	—	—
„ дверной приборъ на двухств. дверь ж. . . . .	—	—	—	—	3	—	—
Вьюшка съ приборомъ для печной трубы . . . . .	1	—	1	—	1	35	—
Топочныя дверцы чугунныя для гол. печи . . . . .	1	50	1	50	1	50	—
Душинокъ мѣдный, за штуку . . . . .	1	—	1	—	1	—	—
Заслонка печная . . . . .	—	67	—	68	—	50	25,4
Чугунная плита сред. размѣровъ за штуку . . . . .	—	—	—	—	4	—	—

Изъ этой таблицы видно, что установленныя цѣны въ большинствѣ случаевъ значительно понижены (отъ 4 до 53,9%) противъ сообщенныхъ городскою управою; онѣ въ то-же время нѣсколько ниже и дѣйствительныхъ, въ расчетъ, чтобы въ расцѣнкахъ не превысить строительной цѣнности зданій обычнаго типа.

Руководствуясь установленными цѣнами и указаніями «сурочнаго положенія» относительно количества матеріаловъ и числа рабочихъ рукъ, употребляемыхъ на устройство каждой части строеній, статистическое отдѣленіе составило расцѣночную таблицу, для примѣненія при оцѣнкѣ отдѣльныхъ частей строеній: квад. сажени стѣнъ, половъ, потолковъ, крышъ; одной двери, печи, окна и проч., съ подраздѣленіемъ по качеству устройства, матеріаламъ, размѣрамъ и т. п.



Въ интересахъ упрощенія и облегченія исчисленій, при описаніи имуществъ, дверныя и оконныя отверстія изъ общей площади стѣнъ зданій не выключались и кромѣ того въ расчетъ строительной стоимости зданій не введены такія работы, какъ подноска матеріаловъ, лѣса, планировка мѣста, штукатурные карнизы на потолкахъ и разныя украшенія наружныхъ стѣнъ; при чемъ въ таблицы таксированы работы обычного для г. Устюжны типа.

Такимъ образомъ, для расцѣнки строеній, установлена слѣдующая таблица:

Наименованіе отдѣльныхъ частей строеній.	Родъ единицы.	Стоимость.	
		рубли.	коп.
<b>Для каменныхъ строеній.</b>			
Фундаментъ (бутъ), глубиною 2 арш., шириною 1 <sup>1</sup> / <sub>2</sub> арш. . . . .	п. с.	12	—
" " обліщ. въ подв. эт., глуб. 3 арш., шир. 1 <sup>1</sup> / <sub>2</sub> арш. . . . .	—	22	—
Цоколь булыжный, высотой 1 арш., шириною 1 <sup>1</sup> / <sub>4</sub> арш. . . . .	п. с.	6	—
Стѣны кирпичныя нештукатуренныя: въ 2 кирпича . . . . .	кв. с.	13	—
" " " " " " " 2 <sup>1</sup> / <sub>2</sub> " . . . . .	—	17	—
" " " " " " " 3 " . . . . .	—	20	—
" " оштукат. съ 2 сторонъ въ 2 кирпича . . . . .	—	15	—
" " " " " " " 2 <sup>1</sup> / <sub>2</sub> " . . . . .	—	19	—
" " " " " " " 3 " . . . . .	—	22	—
Своды кирпичныя въ 1 <sup>1</sup> / <sub>2</sub> кирпича . . . . .	—	5	—
" " " 1 " . . . . .	—	9	—
" " " 1 <sup>1</sup> / <sub>2</sub> " . . . . .	—	12	—
" " " 2 " . . . . .	—	15	—
<b>Для деревянныхъ строеній.</b>			
Фундаментъ (бутъ), глубиною 1 <sup>1</sup> / <sub>2</sub> арш., шириною 1 арш. . . . .	п. с.	4	—
Цоколь кирпичный, высотой 1 арш., шириною <sup>3</sup> / <sub>4</sub> арш. . . . .	—	4	—
Стѣны изъ 5 вер. бревень: необшитыя . . . . .	кв. с.	5	—
" " " " " " обшитыя . . . . .	—	8	—
" " " " " " обшитыя и окрашенныя . . . . .	—	9	—
" " " " " " и оштукатуренныя . . . . .	—	11	—
" " 4 вер. " необшитыя . . . . .	—	3	50
" " " " " обшитыя . . . . .	—	5	50
" для нежилыхъ пом. изъ 4 верш. брев.: необшитыя . . . . .	—	2	50
" " " " " " обшитыя . . . . .	—	4	50
" " " " " " и окрашенныя . . . . .	—	5	—
" въ жил. помѣщ., внутр. канит., изъ 5 верш. бревень: необштукатуренныя . . . . .	—	5	50
" " " " " оштукатуренныя . . . . .	—	9	50
" " " " " изъ 4 верш. бревень необштукат. . . . .	—	4	—
<b>Вообще для каменныхъ и деревянныхъ строеній</b>			
Крыша желѣзная: неокрашенная . . . . .	—	8	—
" " " окрашенная . . . . .	—	9	—
" тесовая въ 2 теса: неокрашенная . . . . .	—	3	75
" " " 2 " окрашенная . . . . .	—	4	50

Наименованіе отдѣльныхъ частей строеній.	Родъ	Стоимость.	
	единицы.	рубли.	коп.
Крыша тесовая въ 1 <sup>1</sup> / <sub>2</sub> теса: некрашенная . . . . .	—	3	—
„ для нежилыхъ помѣщеній въ 2 теса, некрашенная . . . . .	—	2	50
„ черепичная . . . . .	—	4	50
„ изъ горбылей . . . . .	—	1	50
„ лучинковая; некрашенная . . . . .	—	3	25
„ „ перекрытая тесомъ . . . . .	—	3	50
„ толстая . . . . .	—	5	—
Полы паркетные . . . . .	—	20	—
„ столярные съ накатами, крашенные . . . . .	—	11	—
„ плотничные съ накатами: некрашенные . . . . .	—	7	50
„ „ „ „ окрашенные . . . . .	—	8	50
„ безъ наката: некрашенные . . . . .	—	4	—
„ „ „ „ окрашенные . . . . .	—	4	50
„ для нежилыхъ изъ плахъ . . . . .	—	2	50
„ цементные . . . . .	—	9	—
„ кирпичные . . . . .	—	5	—
Потолки изъ пластинъ: нештукатуренные . . . . .	—	3	25
„ „ „ оштукатуренные . . . . .	—	5	50
„ разръзные: нештукатуренные . . . . .	—	5	—
„ „ оштукатуренные . . . . .	—	7	—
„ для нежилыхъ помѣщеній изъ плахъ или досокъ . . . . .	—	2	—
Переборки досчатая, нештукатуренная подъ обои . . . . .	—	2	50
„ изъ накатника, оштукатуренная съ 2 сторонъ . . . . .	—	6	—
Окна съ двойными рамами, высотой до 1 арш. . . . .	шт.	3	—
„ „ „ „ отъ 1 арш. до 1 <sup>1</sup> / <sub>2</sub> арш. . . . .	—	6	—
„ „ „ „ отъ 1 <sup>1</sup> / <sub>2</sub> арш. до 2 <sup>1</sup> / <sub>2</sub> арш. . . . .	—	10	—
„ „ „ „ болѣе 2 <sup>1</sup> / <sub>2</sub> арш. . . . .	—	15	—
Двери столярныя двухстворч. высотой до 3 арш. . . . .	—	10	—
„ „ „ „ болѣе 3 арш. . . . .	—	18	—
„ „ „ „ до 3 арш. . . . .	—	8 р. 6 р.	—
„ „ „ „ болѣе 3 арш. . . . .	—	12	—
„ плотничныя: въ жилыхъ помѣщеніяхъ . . . . .	—	6 р. 4 р.	—
„ „ „ нежилыхъ „ . . . . .	—	3	—
Печи голландскія: простыя . . . . .	—	15 р. 20 р.	28 р.
„ „ изразцовыя . . . . .	—	57	—
„ желѣзныя круглыя, среднихъ размѣровъ . . . . .	—	15 р. 20 р.	—
Лежанки русскія: простыя . . . . .	—	10 р. 15 р.	—
„ изразцовыя . . . . .	—	30	—
Печи русскія: безъ плиты . . . . .	шт.	15 р. 25 р.	30 р.
„ „ съ плитою . . . . .	—	40	—
„ въ баняхъ: каменки . . . . .	—	3	—
„ „ черныя безъ трубъ съ кожухомъ . . . . .	—	15	—
„ „ бѣлыя: съ 2 котлами . . . . .	—	35	—
„ „ „ съ 1 котломъ . . . . .	—	30	—
„ „ прачечныхъ: очагъ съ 2 котлами . . . . .	—	20	—

Наименованіе отдѣльныхъ частей строеній.	Родъ единицы.	Стоимость.	
		рубли.	коп.
Печи въ баняхъ: очагъ съ котломъ безъ кожуха . . . . .	—	10	—
Лѣстницы деревянныя: на чердаки и черныя ходы . . . . .	п. с.	3 р. 5 р.	—
„ „ „ парадныя: плотничныя . . . . .	—	6 р. 10 р.	—
„ „ „ „ столярныя . . . . .	—	15	—
„ каменныя изъ плитъ . . . . .	—	50	—
Крыльцо наружное деревянное: крытое . . . . .	шт.	10	—
„ „ „ некрытое . . . . .	—	5	—
„ „ каменное: крытое . . . . .	—	30	—
„ „ „ некрытое . . . . .	—	20	—
Заборы тесовые, высота 3 арш. . . . .	п. с.	2	—
Калитки во дворахъ . . . . .	шт.	5	—
Ворота двустворчатыя . . . . .	—	15 р. 20 р.	25 р.
„ одностворчатыя . . . . .	—	10	—
Стѣны въ корридорахъ въ 1 тесъ: некрашенныя . . . . .	кв. с.	2	50
„ „ „ 2 „ некрашенныя . . . . .	—	3	50
„ „ „ 2 „ окрашенныя . . . . .	—	5	—

*Примѣчаніе:* 1) Въ расцѣнку стоимости устройства крыши вошли: стоимость устройства связей, стропиль, обрѣшетки, карнизовъ и палубы, и затѣмъ расходы на покрытіе, въ зависимости отъ матеріаловъ, употребленныхъ на крышу.

2) Части жилыхъ строеній, подходящія по своему устройству къ нежилымъ, оцѣниваются какъ нежилыя, и наоборотъ,—части нежилыхъ помѣщеній, устроенныя какъ для жилыхъ, оцѣниваются по расцѣнкѣ жилыхъ строеній.

Регистраторы, описывая имущества, обмѣряли каждое строеніе въ ширину, длину и высоту, выводя количество квадратныхъ сажаней стѣнъ, половъ, потолковъ, крыши; затѣмъ сосчитывали двери, окна, печи, лѣстницы и проч. Всѣ эти данныя заносились въ особую таблицу оцѣночнаго бланка съ указаніемъ качества устройства каждой части строенія, при чемъ все оцѣнивалось по установленной расцѣночной табели. Строительная цѣнность всѣхъ описанныхъ недвижимыхъ имуществъ въ г. Устюжнѣ составляетъ сумму въ 1.284.072 р.

По программѣ собиранія оцѣночныхъ данныхъ, регистраторы опрашивали тѣхъ владѣльцевъ, которые выстроили сами принадлежащія имъ зданія, о строительной ихъ стоимости; показанія этихъ владѣльцевъ, отмѣченныя въ оцѣночныхъ бланкахъ, установили, въ общемъ, нижеслѣдующее отношеніе земской оцѣнки къ дѣйствительной строительной стоимости.

	Число случаевъ.	Строительная стоимость зданій.		% отноше- нїе земской расцѣнки къ суммѣ зая- вленной вла- дѣльцами.
		По земской расцѣночной табли.	По показаніямъ владѣльцевъ.	
Деревянные и полукаменные строения . . . . .	34	28171	32700	86,1

### Оцѣнка строеній по современному ихъ состоянію.

Посредствомъ скидокъ съ строительной стоимости, управа имѣла въ виду опредѣлить современную ихъ стоимость, но хотя въ программу по собиранію оцѣночныхъ данныхъ и были включены опросы владѣльцевъ о времени возведенія строеній, однако, установить % скидокъ съ строительной стоимости, на основаніи средней продолжительности срока службы, не было возможности, по причинѣ неизвѣстности, въ громадномъ большинствѣ случаевъ, времени постройки, съ одной стороны, а съ другой, невозможности опредѣлить, какъ долго строенія могутъ оказаться пригодными, вслѣдствіе зависимости этого обстоятельства отъ исправнаго и своевременнаго ремонта, отъ доброкачественности матеріаловъ и почвеннаго грунта. Поэтому управа остановилась на % скидкѣ не по средней продолжительности службы, а по степени современной прочности строеній, опредѣлявшейся регистраторами, и затѣмъ провѣрявшейся и исправлявшейся завѣдывавшимъ работами по описанію; чѣмъ одновременно достигнуто было и единообразіе оцѣнокъ. Степени современного состоянія прочности обозначались словами; *новое, прочное, среднее, ниже-средняго, ветхое и очень ветхое*, и соответственно этому разрядодѣленію, управа опредѣлила современную стоимость зданій въ нижеслѣдующемъ % отношеніи къ ихъ строительной:

новыя строенія въ . . . . .	75 <sup>0</sup> / <sub>100</sub>
прочныя . . . . .	66 <sup>0</sup> / <sub>100</sub>
среднія . . . . .	50 <sup>0</sup> / <sub>100</sub>
ниже-средняго . . . . .	33 <sup>0</sup> / <sub>100</sub>
ветхія . . . . .	25 <sup>0</sup> / <sub>100</sub>
очень ветхія . . . . .	10—15 <sup>0</sup> / <sub>100</sub>

Строенія, пришедшія въ негодность, изъ оцѣнки были исключены.

Установленныя скидки съ строительной стоимости были пересмотрѣны еще разъ на особомъ совѣщаніи изъ представителей мѣстнаго уѣзднаго земства и городского управленія, и всѣ замѣченныя ошибки исправлены.

По подсчету, всѣ строенія г. Устюжны оцѣнены по современному ихъ состоянію въ 660.138 р., что составляетъ 51,4<sup>0</sup>/<sub>100</sub> ихъ первоначальной строительной стоимости, опредѣленной по земской расцѣночной таблицѣ.

Распределение описанных строений по степени их прочности помѣщается въ нижеслѣдующей таблицѣ.

	Число каменныхъ строений.					Число полукаменныхъ строений.					Число деревянныхъ строений.					В С Е Г О.								
	Новыхъ.	Прочныхъ.	Среднихъ.	Ниже сред.	Ветхихъ.	Оч. ветхихъ.	Новыхъ.	Пречныхъ.	Среднихъ.	Ниже сред.	Ветхихъ.	Оч. ветхихъ.	Новыхъ.	Пречныхъ.	Среднихъ.	Ниже сред.	Ветхихъ.	Оч. ветхихъ.	Всего.					
<b>Жилыя помѣщенія:</b>																								
Въ колич. отношеніи.	1	19	1	—	—	—	8	1	—	—	—	66	147	405	136	137	54	67	174	407	136	137	54	975
„ % отношеніи . . .	4,75	90,1	4,75	—	—	—	88,3	11,1	—	—	—	6,3	15,3	42,3	14,3	14,7	5,7	6,3	17,3	41,3	13,3	14	5,5	100%
<b>Торгово-промышл. заведенія:</b>																								
Въ колич. отношеніи.	3	4	17	4	1	—	—	—	—	—	—	8	47	41	9	4	—	11	51	58	13	5	—	138
„ % отношеніи . . .	10,3	13,3	58,3	13,3	3,3	—	—	—	—	—	—	7,3	43,3	37,3	8,3	3,7	—	8	37	42	9,3	3,3	—	100%
<b>Службы:</b>																								
Въ колич. отношеніи.	—	17	2	—	—	—	—	—	—	—	—	27	190	985	302	247	96	27	207	987	302	247	96	1866
„ % отношеніи . . .	—	89,3	10,3	—	—	—	—	—	—	—	—	1,3	10,3	53,3	16,3	13,3	5,3	1,3	11,3	52,3	16,3	13,3	5,3	100%
<b>Всего строеній:</b>																								
Въ колич. отношеніи.	4	40	20	4	1	—	8	1	—	—	—	101	384	1431	447	388	150	105	432	1452	451	389	150	2979
„ % отношеніи . . .	5,3	57,3	28,3	5,3	1,3	—	88,3	11,1	—	—	—	3,3	13,3	49,3	15,3	13,3	5,3	3,3	14,3	48,7	15,3	13	5,1	100%

Ст. 100 Инструкціи объ оцѣнкѣ недвижимыхъ имуществъ требуетъ, чтобы при оцѣнкѣ строеній выяснялись, кромѣ степени прочности каждаго строенія, также и хозяйственныя его удобства и выгодность мѣстонахожденія.

„По соображенію съ этими признаками большей или меньшей цѣнности строенія, стоимость его кубическаго или квадратнаго содержанія можетъ быть опредѣляема выше или ниже средняго размѣра“. Это требованіе инструкціи было принято къ свѣдѣнію, а потому, сообразно съ указанными признаками, строенія одинаковой степени прочности, но различныхъ хозяйственныхъ удобствъ и различной выгоды мѣстонахожденія, оцѣнивались на степень выше или ниже противъ дѣйствительной ихъ современной прочности. Однако, этотъ коррективъ допускался лишь въ случаяхъ, когда на доходность, а слѣдовательно, и на цѣнность вліяли особыя условія и на столько, что установленныя среднія нормы никакъ не могли быть примѣнены.

## Оцѣнка усадебной земли.

По стат. 102 инструкции объ оцѣнкѣ недвижимыхъ имуществъ, «цѣнность дворовыхъ участковъ опредѣляется по количеству квад. сажень земли и средней (для цѣлаго городского поселенія или отдѣльныхъ частей его) цѣнѣ квадратной сажени, установленной на основаніи продажныхъ цѣнъ и залоговыхъ оцѣнокъ».

Но по разработкѣ данныхъ, въ виду оказавшагося отсутствія по г. Устюжнѣ свѣдѣній о залоговой оцѣнкѣ земли и установившагося обыкновенія при купль-продажѣ показывать въ крѣпостныхъ актахъ значительно уменьшенную, противъ настоящей, сумму стоимости, управа предпочла воспользоваться показаніями на этотъ предметъ самихъ владѣльцевъ.

595 такихъ показаній выяснили среднюю современную стоимость кв. сажени земли въ 45,3 коп. По произведеннымъ регистраторами обмѣрамъ, въ г. Устюжнѣ слѣдующее количество земли.

	Количество земли въ кв. саж.							Въ томъ числѣ.		Стоимость по оцѣнкѣ статис. отдѣленія губ. управы.	Средняя стоимость 1 кв. сажени.	
	Подъ постройками.	Подъ дворами.	Подъ огородами.	Подъ садами.	Подъ пустаырами.	Подъ покосомъ.	Подъ пашней и выгономъ.	Всего.	Оцѣненной.			Не оцѣненной.
Подлежащей обложенію: въ кварталахъ	40671	36767	182815	13893	9896	44790	18626	347458	347458	—	129896	37,6
Подъ лавками на торговой площади	612	—	—	—	—	—	—	612	612	—	8484	13,6
Не подлежащей обложенію (принадл. различн. учрежд., изъятымъ по закону отъ обложенія)	2378	4714	7432	302	—	—	—	14826	—	14826	—	—
	43661	41481	190247	14195	9896	44790	18626	362896	348070	14826	—	—

Въ вышепомѣщенной таблицѣ приведена средняя оцѣнка квадратной сажени плановой земли по г. Устюжнѣ; въ отдѣльности же плановыя мѣста оцѣнивались по выгодности мѣстонахожденія, такимъ образомъ, что наименьшая цѣна квадратной сажени земли на окраинахъ города—5 коп., а на лучшихъ улицахъ цѣна достигаетъ 2 руб.; подъ лавками же въ торговыхъ рядахъ земля оцѣнена отъ 10 до 15 руб. за квадрат. сажень. Въ нижеслѣдующей таблицѣ показана оцѣнка плановой земли по отдѣльнымъ улицамъ.

### Центральная часть.

а) По правую сторону р. Ворожи.

Б. Московская ул.: кв. 7 и 11	. . . . .	2 р. — к.
„ „ 8 и 12	. . . . .	1 » 50 »

Б. Московская ул.:	кв. 9 и 13 . . . . .	1 р. 25 к.
„	„ 10 и 14 . . . . .	1 » — »
Вознесенская	„ 1, 7, 2 и 8 . . . . .	— » 50 »
„	„ 4 и 9 . . . . .	— » 40 »
„	„ 5 и 10 . . . . .	— » 30 »
Набережная	кв. 1 и 2 . . . . .	— » 50 »
„	„ 3 . . . . .	— « 30 »
Краснохолмская	„ 16 и 11 . . . . .	1 » — »
„	„ 12 и 17 . . . . .	— » 60 »
„	„ 13 и 18 . . . . .	— » 50 »
„	„ 14 и 19 . . . . .	— » 30 »
„	„ 77 . . . . .	— » 20 »
Благовѣщенская	„ 15, 20, 16, 21, 17, 22 и 18 . . . . .	— » 30 »
„	„ 23 . . . . .	— » 20 »
„	„ 19 . . . . .	— » 20 »
Солдатская	„ 29, 28, 20, 25, 21, 26, 22 . . . . .	— » 20 »
„	„ 27 . . . . .	— » 15 »
Завальная	„ 29, 25, 26 и 27 . . . . .	— » 15 »
Михайловскій пер.	„ 20 и 28 . . . . .	— » 30 »
„	„ 29 и 25 . . . . .	— » 15 »
Пречистенскій	„ 25 и 26 . . . . .	— » 20 »
„	„ 20 и 21 . . . . .	— » 30 »
„	„ 15 и 16 . . . . .	1 » — »
„	„ 6 и 7 . . . . .	— » 50 »
Соборная площадь . . . . .		2 » — »
Коз.-Демьянскій пер.	кв. 26 и 27 . . . . .	— » 15 »
„	„ 21 и 22 . . . . .	— » 20 »
„	„ 16 и 17 . . . . .	— » 50 »
„	„ 11 и 12 . . . . .	1 » — »
„	„ 7 и 8 . . . . .	— » 50 »
„	„ 1 и 2 . . . . .	— » 40 »
Литчинскій переул.	„ 22 и 23 . . . . .	— » 20 »
„	„ 17 и 18 . . . . .	— » 30 »
„	„ 12 и 13 . . . . .	— » 50 »
„	„ 8 и 9 . . . . .	— » 40 »
Казанскій переул.	„ 18, 19, 13, 4, 9 и 10 . . . . .	— » 30 »
Казанская площадь	„ 76 . . . . .	— » 50 »
„	„ 77 . . . . .	— » 30 »

б) По лѣвую сторону р. Ворожи.

Набережная р. Мологи	кв. 30 . . . . .	— » 50 »
„	„ 31 и 32 . . . . .	1 » — »
„	„ 33 и 34 . . . . .	— » 50 »
„	„ 35 . . . . .	— » 25 »

Никольская улица	„ 30 . . . . .	— р. 50 к.
„	„ 31, 37, 32 и 38 . . . . .	I » — »
„	„ 33, 39, 34 и 40 . . . . .	— » 50 »
„	„ 35 и 41 . . . . .	— » 25 »
„	„ 36 и 42 . . . . .	— » 15 »
Б. Новгородская ул.	„ 42 и 48 . . . . .	— » 25 »
„	„ 41 и 47 . . . . .	— » 35 »
„	„ 40 и 46 . . . . .	— » 50 »
„	„ 39 и 45 . . . . .	I » — »
„	„ 38 и 44 . . . . .	2 » 50 »
Торговая площадь	„ 38, 44 и 37 . . . . .	2 » 50 »
	торговые ряды: передн. линии .	15 » — »
	„ „ заднія „ .	10 » — »
Боровичская улица	кв. 44 и 49 . . . . .	— » 75 »
„	„ 45 и 50 . . . . .	— » 50 »
„	„ 46 и 51 . . . . .	— » 25 »
„	„ 47 и 52 . . . . .	— » 20 »
„	„ 48 и 53 . . . . .	— » 15 »
Ворожская улица	„ 49 и 54 . . . . .	— » 50 »
„	„ 50 и 55 . . . . .	— » 20 »
„	„ 51 и 56 . . . . .	— » 15 »
„	„ 52, 80, 53 и 81 . . . . .	— » 10 »
Короховская улица	„ 54 и 57 . . . . .	— » 30 »
„	„ 55 и 58 . . . . .	— » 15 »
„	„ 56, 59, 80, 79 . . . . .	— » 10 »
Завальная улица	„ 58 . . . . .	— » 15 »
„	„ 59 и 79 . . . . .	— » 10 »
Петровский переул.	„ 78 . . . . .	— » 20 »
„	„ 57 и 58 . . . . .	— » 20 »
„	„ 54 и 55 . . . . .	— » 30 »
„	„ 49 и 50 . . . . .	— » 50 »
„	„ 44 и 45 . . . . .	— » 75 »
Воздвиженскій пер.	„ 58 и 59 . . . . .	— » 10 »
„	„ 55 и 56 . . . . .	— » 15 »
„	„ 50 и 51 . . . . .	— » 20 »
„	„ 45, 46, 39, 40, 33 и 34 . . . . .	— » 50 »
Дмитріевскій пер.	„ 59 и 79 . . . . .	— » 10 »
„	„ 56, 80, 51 и 52 . . . . .	— » 15 »
„	„ 46 и 47 . . . . .	— » 20 »
„	„ 40 и 41 . . . . .	— » 35 »
Троицкій переул.	„ 52, 53, 80 и 81 . . . . .	— » 10 »
„	„ 47, 48, 41, 42 и 35 . . . . .	— » 20 »
„	„ 36 . . . . .	— » 15 »



### Зарѣчная часть.

Набережная р. Мологи кв.	64 . . . . .	— » 10 »
»	63 . . . . .	— » 15 »
»	62 и 61 . . . . .	— » 20 »
»	60 и 75 . . . . .	— » 25 »
»	74 . . . . .	— » 20 »
»	73 . . . . .	— » 15 »
Вологодская улица	64 и 65 . . . . .	— » 10 »
»	63 и 66 . . . . .	— » 15 »
»	62 и 67 . . . . .	— » 20 »
»	61 и 68 . . . . .	— » 20 »
»	60 и 69 . . . . .	— » 20 »
С.-Петербуржская ул.	70, 75, 71 и 74 . . . . .	— » 15 »
»	72 и 73 . . . . .	— » 10 »
Вологодская задняя ул.	65, 66, 67, 68 и 69 . . . . .	— » 5 »
Тихвинская улица	70, 71 и 72 . . . . .	— » 5 »

Въ дополненіе къ этой таблицѣ, управа объясняетъ, что при установленіи цѣнности дворовыхъ участковъ она, подобно оцѣнкѣ строеній, придерживалась разъ принятаго рѣшенія, остерегаться превышенія, и напротивъ, опредѣлять цѣны нѣсколько ниже дѣйствительной стоимости. Поэтому земская оцѣнка дворовыхъ участковъ, въ общемъ, составила въ 83% показанной владѣльцами стоимости, именно: получилась средняя стоимость квадр. сажени, на основаніи показаній владѣльцевъ, въ 45,3 коп., а принятая управою 37,8 коп.

Дворовые участки оцѣнивались въ полномъ размѣрѣ, въ виду способа оцѣнки строеній по матеріальной ихъ стоимости, въ которую не вошла стоимость земельной площади, ими занятой.

### Общая оцѣнка недвижимыхъ имуществъ г. Устюжны.

Выше приведено, что все строенія по г. Устюжнѣ оцѣнены въ 660,138 р., усадебная земля въ 138,380 руб., а всего недвижимыя имущества г. Устюжны представляютъ цѣнность, на основаніи земской расцѣнки, въ суммѣ **798,518** р.

По статьѣ 31 закона объ оцѣнкѣ недвижимыхъ имуществъ, свѣдѣнія о цѣнности имуществъ провѣряются по окладнымъ книгамъ земскихъ и городскихъ общественныхъ учреждений, по свѣдѣніямъ о продажныхъ и наемныхъ цѣнахъ на недвижимыя имущества, страховымъ, залоговымъ оцѣнкамъ и т. д.

Во исполненіе сей статьи, губернская управа въ программу по собиранію оцѣночныхъ данныхъ включила и собираніе указанныхъ свѣдѣній. Изъ приведенной ниже таблицы усматривается отношеніе вновь установленной статистическимъ отдѣленіемъ

оцѣнки недвижимыхъ имуществъ къ оцѣнкамъ: городской, земской, страховой, залоговой, покупной и къ современной стоимости имуществъ, по показанію самихъ владѣльцевъ.

Наименованіе оцѣнокъ.	Число показаній.	Сумма оцѣнокъ имуществъ.	Стоимость имуществъ по оцѣнкѣ стат. отд.	% отношеніе послѣдней оцѣнки къ первой.
<b>Городская оцѣнка 1901 г.</b>				
Оцѣнка всѣхъ городскихъ недвижимыхъ имуществъ.	—	211503	798518	377,5
<b>Губернская земская оцѣнка 1886 г. 1)</b>				
Оцѣнка всѣхъ городскихъ имуществъ, для раскладки губернскаго земскаго сбора . . . . .	—	190226	798518	419,7
<b>Страховая оцѣнка зданій.</b>				
Строенія каменные . . . . .	6	96490	66375	68,8
« полукаменные . . . . .	6	48377	28818	59,6
« деревянные . . . . .	62	150898	85182	56,4
	74	295765	180375	61,1
<b>Покупная стоимость имуществъ въ полномъ составѣ съ землею.</b>				
Имущества съ деревянными строеніями . . . . .	20	22538	17314	76,8
<b>Оцѣнка имуществъ (зданій и земли) по показаніямъ владѣльцевъ.</b>				
Имущества съ каменными строеніями . . . . .	14	106715	70292	65,9
« полукаменными . . . . .	5	40425	28570	70,7
« деревянными . . . . .	459	285237	241548	84,6
	478	432377	340410	78,7
<b>Оцѣнка земли.</b>				
Покупная стоимость земли . . . . .	48	3812	3058	80,2
Дѣйствительная современная стоимость плановыхъ мѣстъ по показаніямъ владѣльцевъ . . . . .	595	82551	61732	74,7
Оцѣнка земли по показаніямъ владѣльцевъ, за кв. с.	—	45,3 к.	—	—

1) Уѣздное земство для обложенія имуществъ самостоятельно не производило оцѣнки, а пользовалось городской оцѣнкою.

Изъ этой таблицы явствуетъ, что предлагаемая губернскою управою новая оцѣнка недвижимыхъ имуществъ по городу Устюжнѣ превышаетъ городскую и прежнюю оцѣнку губернскаго земства: 1-ю въ 3,77 разъ, а 2-ю въ 4,19 разъ; что же касается остальныхъ оцѣнокъ, то новая земская оцѣнка состоитъ къ нимъ въ слѣдующемъ % отношеніи:

страховой . . . . .	61,1%
покупной . . . . .	76,8%
современной стоимости, заявленной владѣльцами . . .	78,7%

### Опредѣленіе валовой доходности недвижимыхъ имуществъ.

Параллельно оцѣнкѣ недвижимыхъ имуществъ по ихъ матеріальной стоимости, управа имѣла задачей выясненіе ихъ валовой и чистой доходности, въ видахъ установленія правильнаго отношенія послѣдней къ цѣнности, при введеніи новой оцѣнки для обложенія земскими сборами. (Ст. 23 закона опредѣляетъ, что отношеніе доходности имуществъ къ цѣнности устанавливается въ предѣлахъ отъ 3 до 6%).

Свѣдѣнія объ арендныхъ платахъ за имущества, сдаваемые въ наемъ, послужили основаніемъ управѣ къ выводу валовой доходности. Но, въ виду малаго числа случаевъ сдачи имущества въ наемъ полностью, управа присоединила и тѣ случаи, когда незначительная часть имущества занята самимъ владѣльцемъ, опредѣляющимъ при этомъ ся арендную цѣну.

Увеличивъ такимъ образомъ число показаній, введеніемъ въ подсчетъ смѣшанныхъ имуществъ, мы не нарушили этимъ правильности конечныхъ выводовъ, такъ какъ введены лишь тѣ случаи, когда владѣльцы занимаютъ незначительную часть принадлежащихъ имъ зданій.

Статья 33-я инструкціи объ оцѣнкѣ недвижимыхъ имуществъ гласитъ: „при разработкѣ оцѣночныхъ данныхъ обращается вниманіе на то: насколько значительны колебанія въ доходности или цѣнности имуществъ изъ года въ годъ и замѣчается ли въ этихъ колебаніяхъ извѣстная послѣдовательность“; ст. 34: „если бы оцѣночныя данныя за какой-либо годъ представляли слишкомъ рѣзкое отклоненіе отъ средняго размѣра, данныя эти не принимаются въ расчетъ при установленіи оцѣночныхъ нормъ“, и ст. 35: „если-бы сравненіе оцѣночныхъ данныхъ по годамъ обнаружило послѣдовательное, изъ года въ годъ, измѣненіе ихъ въ одномъ направленіи (напримѣръ, послѣдовательное уменьшеніе доходности), то вмѣсто данныхъ за девяти или шестилѣтній періодъ, для вывода доходности или цѣнности имуществъ, могутъ быть приняты данныя только за послѣдніе годы.

При семъ, однако, принимается во вниманіе, не объясняется ли послѣдовательность въ измѣненіи оцѣночныхъ данныхъ случайными и переходящими причинами“.

Въ виду требованій, изложенныхъ въ вышеприведенныхъ статьяхъ инструкціи, была сдѣлана выборка изъ оцѣночныхъ бланковъ о колебаніяхъ доходности недвижимыхъ имуществъ, которая показала слѣдующее:

	1896—1897 г.				1897—1898 г.				1898—1899 г.				1899—1900 г.				1900—1901 г.				°/о повыш. арендн. платъ съ 1896 г.
	Число пока-заний.	Арендн. пла-ты 1896 г.	Арендн. пла-ты 1896 г.	°/о повыш.	Число пока-заний.	Арендн. пла-ты 1897 г.	Арендн. пла-ты 1898 г.	°/о повыш.	Число пока-заний.	Арендн. пла-ты 1898 г.	Арендн. пла-ты 1899 г.	°/о повыш.	Число пока-заний.	Арендн. пла-ты 1899 г.	Арендн. пла-ты 1900 г.	°/о повыш.	Число пока-заний.	Арендн. пла-ты 1900 г.	Арендн. пла-ты 1901 г.	°/о повыш.	
Жилыя помѣщенія .	50	2921	2954	1,12	57	3253	3271	0,85	70	3654	3742	2,35	88	5322	5327	0,09	103	6006	6019	0,21	4,32
Торгово-пр. заведенія .	17	1779	1794	0,83	17	1746	1768	1,24	17	1792	1934	7,34	46	4133	4133	0,0	47	4183	4253	1,64	11,05
	67	4700	4748	1,02	74	4999	5039	0,8	87	5446	5676	4,2	134	9455	9460	0,05	150	10189	10272	0,8	6,87

Очевидно, доходность недвижимыхъ имуществъ въ г. Устюжнѣ постепенно прогрессировала, и за 5 лѣтній періодъ она возрасла въ общемъ для жилыхъ помѣщеній на 4,32<sup>0</sup>/о, а для торгово-промышленныхъ—11,05<sup>0</sup>/о.

По этой причинѣ и по невозможности собрать достаточно свѣдѣній объ арендныхъ платахъ за всѣ шесть лѣтъ, какъ требовала программа, °/о валовой доходности имуществъ опредѣлены, на основаніи данныхъ объ арендной цѣнности за послѣдній 1901 годъ, время производства описанія имуществъ.

Въ приводимой таблицѣ видѣны °/о валовой доходности разныхъ разрядовъ недвижимыхъ имуществъ.

РАЗРЯДЫ ИМУЩЕСТВЪ.	Число слу-чаевъ.	Современная оцѣнка имущ. въ полномъ составѣ.	Сумма валовой доходности.	°/о доходности.
<b>Жилыя помѣщенія.</b>				
Каменные, полукаменные и деревянные:				
центральная часть . . . . .	105	88789	7993	9,0
завѣтная           » . . . . .	17	4239	290	6,8
<b>Торгово-промыслен. заведенія.</b>				
Каменные, полукаменные и деревянные, въ общихъ частяхъ . . . . .	22	25430	2937	11,6
Незастроенные участки, сдаваемые въ аренду.				
въ центральной части . . . . .	6	636	43	6,7
» завѣтной           » . . . . .	5	333	13	3,9

Въ этой таблицѣ выведена средняя валовая доходность недвижимыхъ имущихъ которая въ отношеніи оцѣнки, установленной губернской управою, составляетъ жилыхъ помѣщеній въ центральной части города 9<sup>0</sup>/<sub>0</sub>, а въ зарѣчной 6,8<sup>0</sup>/<sub>0</sub>; для говныхъ помѣщеній 11,6<sup>0</sup>/<sub>0</sub>, и для плановыхъ мѣсть, не занятыхъ строениями: въ тральной части 6,7<sup>0</sup>/<sub>0</sub>, а въ зарѣчной 3,9<sup>0</sup>/<sub>0</sub>.

### Расходы на содержаніе недвижимыхъ имуществъ.

Исходя изъ положенія ст. 94 инструкціи, что чистая доходность получается средствомъ вычетовъ изъ валовой расходовъ по содержанию имуществъ и недоборъ доходѣ отъ проста помѣщеній, — необходимо было выяснять какъ самыя статьи расхода и ихъ размѣры, такъ равно и размѣры недобора въ доходѣ вследствие проста и пеній. По программѣ въ оцѣночныхъ бланкахъ имѣются свѣдѣнія, собранныя отъ дѣльцевъ, по слѣдующимъ статьямъ расхода:

- 1) на ремонтъ построекъ.
- 2) „ „ мостовой.
- 3) „ „ тротуаровъ.
- 4) „ очистку дворовъ и улицъ отъ грязи и снѣга.
- 5) „ „ ретиратовъ и помойныхъ ямъ.
- 6) „ „ дымовыхъ трубъ.
- 7) „ содержаніе дворника.
- 8) „ „ караульныхъ.
- 9) „ страхованіе построекъ.

Достаточное количество данныхъ, хотя они и не въ полномъ объемѣ могли бѣ собраны по каждому отдѣльному владѣнію, даютъ возможность установить <sup>0</sup>/<sub>0</sub> вычет изъ валовой доходности на содержаніе имуществъ по каждой изъ приведенныхъ въ статей. При этомъ, для возможной полноты данныхъ, управа включила всѣ владѣ безъ различія, состоятъ ли они въ арендѣ или заняты самими владѣльцами. При опре деленіи валовой доходности помѣщеній, показанія владѣльцевъ провѣрялись свѣдѣніи податного инспектора.

По простою помѣщеній, зарегистрированы всѣ сдавныя въ наемъ и пустовав въ моментъ описанія имуществъ, и независимо отъ сего, собраны свѣдѣнія отъ дѣльцевъ о продолжительности проста, по числу мѣсяцевъ за 6 лѣтній періодъ.

Получены по подсчету слѣдующіе выводы:

а) въ отношеніи расходовъ на содержаніе недвижимыхъ имуществъ.

СТАТЬИ РАСХОДА.	Число показаній.	Сумма валовой доходн. недви. имущ.	Сумма расходовъ.	% расхода къ валовой доходности.
Ремонтъ зданій . . . . .	196	20789	3041	14,6
„ тротуаровъ . . . . .	28	4689	73	1,5
„ мостовыхъ . . . . .	16	3817	64	1,7
Очистка дворовъ и улицъ отъ грязи и снѣга .	78	9520	249	2,6
„ ретиратовъ и помойныхъ ямъ . . . . .	171	27850	562	2,0
„ дымовыхъ трубъ . . . . .	125	14882	256	1,7
На содержаніе дворниковъ и караульныхъ, для торговыхъ помѣщеній . . . . .	17	4077	359	8,8
На страхованіе зданій . . . . .	69	15010	1632	10,9

32428

Несмотря на то, что программой преслѣдовались данныя о расходахъ за 6 лѣтъ, владѣльцы, за рѣдкими исключеніями, въ состояніи были указывать лишь среднюю ежегодную цифру по разнымъ статьямъ расхода. При этомъ обнаруживались случаи, когда нѣкоторые показанія до того преувеличивали расходы, что они чуть не равнялись и даже порою превосходили валовую доходность по указаннымъ имуществамъ; такія явно невѣрные показанія изъ общаго подсчета исключены.

По тѣмъ владѣніямъ, по которымъ не производится тотъ или иной расходъ,—напримѣръ, на страхованіе, на содержаніе дворника,—потому что владѣльцы сами исполняютъ эту обязанность,—процентный размѣръ такихъ расходовъ исчисленъ на основаніи соответствующихъ данныхъ по однороднымъ владѣніямъ, дѣйствительно несущимъ эти расходы.

б) въ отношеніе простаго помѣщеній.

Въ оцѣночныхъ бланкахъ значатся записи относительно всѣхъ жилыхъ и торгово-промышленныхъ помѣщеній, какъ занятыхъ владѣльцами и арендуемыхъ, такъ равно и пустующихъ.

986267

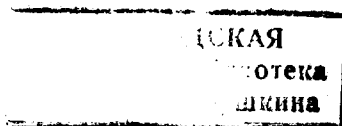

Сдѣланный подсчетъ выяснилъ слѣдующее:

	Жилыя помѣщенія.						Торгово-промышл. заведен					
	Общее число помѣщеній.			Изъ нихъ пустуютъ	% пустующ.		Общее число помѣщеній.			Изъ нихъ пустуютъ	% пуст	
	Занятыхъ владѣльц.	Предназначенныхъ въ наемъ.	Итого.		Къ общему ихъ числу.	Къ назначенному въ наемъ.	Занятыхъ владѣльц.	Предназначенныхъ въ наемъ.	Итого.		Изъ нихъ пустуютъ	Къ общему ихъ числу.
г. Устюжна.												
Центральная часть . . . . .	560	228	788	26	3,3	11,4	108	101	209	11	5,2	
Зарѣчная часть . . . . .	190	39	229	10	4,4	25,6	7	1	8	—	—	
	750	267	1017	36	3,6	13,5	115	102	217	11	5,0	

Чтобы выводы относительно простоя помѣщеній обосновать по возможности полнѣе подсчитано было число мѣсяцевъ простоя за послѣднія шесть лѣтъ, согласно показамъ домовладѣльцевъ, при чемъ получены слѣдующія данныя:

	Число квартиръ.	Общее число мѣсяцевъ.	Число мѣсяцевъ простоя.	% прост
Жилыя помѣщенія . . . . .	56	4032	454	11,
Торгово-промышленныя заведенія . . . . .	27	1248	156	12,

Простой помѣщеній управа опредѣлила по этимъ даннымъ.

Сведенные вмѣстѣ, расходы по содержанию имуществъ и недоборъ отъ простоя помѣщеній представляютъ собою выводы, показанные въ слѣдующей таблицѣ:

Расходы по содержанию имущества.	Жилыя помещенія.	Торгово-промышленныя заведенія.
Ремонтъ зданій . . . . .	14,6	14,6
„ мостовыхъ . . . . .	1,7	1,7
„ тротуаровъ . . . . .	1,5	1,5
Очистка двора и улицъ отъ грязи . . . . .	2,6	2,6
„ ретиратовъ и помойныхъ ямъ . . . . .	2,0	2,0
„ дымовыхъ трубъ . . . . .	1,7	1,7
Содержаніе дворниковъ и караульныхъ . . . . .	8,8	8,8
Страхование зданій . . . . .	10,9	10,9
	43,8	43,8
Недоборъ въ доходъ вслѣдствіе проста помѣщеній . . . . .	11,2	12,5
А всего . . . . .	55,0	56,3

### Опредѣленіе чистой доходности жилыхъ помѣщеній и торгово-промышленныхъ заведеній.

Исчисленные въ % отношеніи къ валовой доходности, расходы по содержанию недвижимыхъ имуществъ, плюсъ недоборъ въ доходъ отъ проста помѣщеній, даютъ, черезъ вычитаніе ихъ изъ валовой доходности, чистую доходность, данныя относительно которой приведены ниже.

	% валовой доходности.	% вычетовъ.	% чистой доходности.
<b>Жилыя помещенія.</b>			
Въ центральной части . . . . .	9,0	55,0	4,0
„ зарѣчной „ . . . . .	6,8	55,0	3,0
<b>Торгово-промышленныя заведенія.</b>			
Во всѣхъ мѣстностяхъ города . . . . .	11,6	56,3	5,0
<b>Плановыя мѣста незанятыя постройками.</b>			
Въ центральной части . . . . .	6,7	1) —	4,0
„ зарѣчной „ . . . . .	3,9	—	3,0
<i>Примѣчаніе:</i> 1) изъ валовой доходности незастроенныхъ участковъ исключалось на расходы по содержанию изгородей, дорогъ и проч.: въ центральной части . . . . .			
„ зарѣчной „ . . . . .	—	2,7	—
	—	0,9	—



На основаніи данныхъ приведенной таблицы, нормальная доходность недвижимыхъ имуществъ въ г. Устюжнѣ можетъ быть установлена въ слѣдующемъ ‰ отношении къ ихъ цѣнности:

Въ центральной части (по правую сторону р. Мологи).

Жилыхъ помѣщеній . . . . .	4‰
Торгово-промышленныхъ заведеній . . . . .	5‰
Незастроенныхъ участковъ . . . . .	4‰

Въ зарѣчной части (по лѣвую сторону р. Мологи).

Жилыхъ помѣщеній . . . . .	3‰
Торгово-промышленныхъ заведеній . . . . .	5‰
Незастроенныхъ участковъ . . . . .	3‰

Зарѣчная часть, какъ отличная отъ центральной (правобережной), и по доходности, и по составу имуществъ, выдѣлена, при разработкѣ данныхъ, въ отдѣльный районъ.

Правобережная часть въ дѣленіи на районы не нуждалась, въ виду различной оцѣнки ея дворовыхъ участковъ по выгодности мѣстонахожденія и измѣненія въ ‰ скидокъ на степень прочности строеній, въ зависимости отъ хозяйственныхъ ихъ удобствъ. Этотъ способъ оцѣнки вполне уравнилъ ‰ доходности по всей территоріи этой части города

Нижеприводимая таблица служитъ подтвержденіемъ этому выводу.

У Л И Ц Ы.	Число слу- чаевъ.	Оцѣнка иму- ществъ въ рубляхъ.	Валовая до- ходность.	‰ доход- ности.
Б. Новгородская, съ торговой площадью . . . . .	12	19321	1576	8,2
Петровскій переулочъ . . . . .	5	5010	499	9,1
Воздвижинскій . . . . .	4	2343	216	9,2
Короховская, Ворожская, Боровичская и Троицкій пер.	20	5172	485	9,3
Никольская и Набережная . . . . .	10	9192	822	8,9
Б. Московская . . . . .	6	8458	806	9,5
Михайловскій, Пречистенскій и Безыменный пер. . . . .	12	30524	2597	8,5
Козьмо-Демьянскій и Литчинскій переулочъ . . . . .	4	5808	589	10,0
Солдатская, Благовѣщенская и Краснохолмская . . . . .	25	11525	1036	8,9
Вознесенская и Набережная . . . . .	12	12980	1192	9,2

Въ настоящей запискѣ изложено все, касающееся оцѣнки недвижимостей по го-  
роду, за исключеніемъ имѣющихся здѣсь крупныхъ торгово-промышленныхъ заведеній  
и заводовъ, оцѣнка которыхъ произведена особо, по специально выработаннымъ нормамъ.

Подведя общіе итоги свѣдѣніямъ о недвижимостяхъ въ г. Устюжнѣ, получили данныя, выраженные въ слѣдующей таблицѣ:

	Количество плановой земли въ квадр. саж.								Въ томъ числѣ.				Число строеній.						Стоимость (въ руб. по оцѣнкѣ ст. отд. въ 1901 г.)			Чѣмъ заняты строения.			
	Подъ постройками.	Подъ дворами.	Подъ огородами.	Подъ садами.	Подъ пустырями.	Подъ сѣнокосомъ.	Подъ пашнями и выгономъ.	В с е г о.	Застроенныхъ участковъ.	Застроенной земли, кв. саж.	Незастроенныхъ участковъ.	Незастроенной земли, кв. саж.	Жилыхъ.		Торговая промыш.		Службъ.		В с е г о.	Строеній.	Земли.	В с е г о.	Квартирами.	Торг.-пром. заведеніями.	
													Каменныхъ.	Полукамен.	Деревян.	Каменныхъ.	Деревян.	Каменныхъ.							Деревян.
г. Устюжна.																									
Владѣнія оцѣненныя	41283	36767	182815	13893	9896	44790	18626	348070	938	278657	176	69404	21	9 945	29	109	19	1847	2979	660138	138380	798518	1046	270	
Неоцѣненные *)	2378	4714	7432	302	—	—	—	14826	17	14590	1	236	—	—	—	—	—	—	—	—	—	—	—	—	
<b>А всего</b>	<b>43661</b>	<b>41484</b>	<b>190247</b>	<b>14195</b>	<b>9896</b>	<b>44790</b>	<b>18626</b>	<b>362896</b>	<b>955</b>	<b>293247</b>	<b>177</b>	<b>69640</b>	<b>21</b>	<b>9 945</b>	<b>29</b>	<b>109</b>	<b>19</b>	<b>1847</b>	<b>2979</b>	<b>660138</b>	<b>138380</b>	<b>798518</b>	<b>1046</b>	<b>270</b>	

\*) Въ числѣ неоцѣненныхъ владѣній значатся имущества, принадлежащія различнымъ учрежденіямъ, изъятыхъ по закону отъ обложенія земскими сборами и земля подъ чугунно-литейнымъ заводомъ Курбатова, описаннымъ въ числѣ фабрикъ и заводовъ.

Всѣ зарегистрированныя при описаніи имущества торговно-промышленныя заведенія, по роду промысла и торго, распределяются такимъ образомъ:

### Торговяя помѣщенія.

Лавокъ: желѣзныхъ . . . . .	11
снастями . . . . .	1
мануфактурныхъ . . . . .	5
галантерейныхъ . . . . .	13
колоніальныхъ . . . . .	3
бакалейно-посудныхъ . . . . .	3
винныхъ (казенныхъ) . . . . .	3
мелочныхъ . . . . .	34
хлѣбныхъ . . . . .	6
сѣстныхъ . . . . .	1
рыбныхъ . . . . .	1
мучныхъ . . . . .	9
печенымъ хлѣбомъ . . . . .	6
пряниками . . . . .	1
чайныхъ . . . . .	4
пивныхъ . . . . .	1
Ренсковыхъ погребовъ . . . . .	2
Биллиардныхъ . . . . .	1
Клубъ . . . . .	1
Гостиница . . . . .	1
Постоялый дворъ . . . . .	1
Земскій сельско-хозяйственный складъ . . . . .	1
Лѣсной складъ . . . . .	1
Складочныхъ помѣщеній . . . . .	85
Пустующихъ торговыхъ помѣщеній . . . . .	9
Итого . . . . .	204

### Торгово-промышленныя заведенія.

Парикмахерскихъ . . . . .	1
Кондитерскихъ . . . . .	1
Пекарень . . . . .	4
Колбасныхъ . . . . .	2
Мастерскихъ: слесарныхъ . . . . .	2
столярныхъ . . . . .	7
часовыхъ . . . . .	2
золотыхъ и серебряныхъ дѣлъ . . . . .	2
бочарныхъ . . . . .	1

Мастерскихъ: красильныхъ . . . . .	2
сапожныхъ . . . . .	8
портновскихъ . . . . .	5
гармонныхъ . . . . .	2
шапочныхъ . . . . .	1
Аптека . . . . .	1
Важня . . . . .	1
Кузницъ . . . . .	17
Почтовая казенная станція . . . . .	1
„      земская      „ . . . . .	1
Свѣчной заводъ . . . . .	1
Кирпичныхъ заводовъ . . . . .	3
Сухой докъ . . . . .	1
<hr/>	
Итого . . . . .	66

---

  
А всего . . . . . 270

Заканчивая настоящую записку, губернская управа, добавляетъ, что матеріалы по оцѣнкѣ недвижимыхъ имуществъ, до печатанія ихъ, были посланы на заключеніе Устюжской уѣздной земской управы, которая, отношеніемъ отъ 26-го октября 1901 года, № 3710, сообщила, что посланные ей матеріалы были рассмотрѣны совместно съ приглашенными представителями отъ города, и что въ результатѣ „оцѣночныя нормы (табели расцѣнокъ отдѣльныхъ частей зданій и цѣнъ на рабочія руки и матеріалы) признаны въ общемъ соотвѣтствующими дѣйствительно существовавшимъ среднимъ, а потому подлежатъ утвержденію“. Только въ отдѣльныхъ случаяхъ комиссія сочла нужнымъ измѣнить % скидокъ съ строительной стоимости по прочности или мѣстонахожденію; также въ немногихъ случаяхъ измѣненія со стороны комиссіи коснулись оцѣнки дворовыхъ участковъ,

Губернская управа провѣрила сдѣланныя комиссіей замѣчанія, и найдя ихъ правильными, поручила статистическому отдѣленію соотвѣтственно исправить первоначальную оцѣнку.

Въ настоящее время, предлагаемый губернской управою, проэктъ оцѣнки городскихъ недвижимостей является уже рассмотрѣннымъ и одобреннымъ уѣздною управою и представителями городского управленія.



Городская оц..... руб.

Земская оц..... руб.

1902 года..... мѣсяца..... дня

## Новгородское Губернское Земство.

### Бланкъ для оцѣнки городскихъ недвижимыхъ имуществъ.

Г. .... По инвентарю № .....

Часть ..... По городской описи № .....

Улица ..... Окладной листъ Город. Управы № .....

..... " " Зем. Управы № .....

Кварталь № ..... Домъ № ..... Мѣсто по плану № .....

1) Званіе, имя, отчество и фамилія владѣльца .....

2) Адресъ постоянного мѣста жительства .....

3) Если владѣніе пріобрѣтено покупкою, то отъ кого, когда, по какимъ документамъ и въ какомъ составѣ (одна земля или съ постройками) .....

За какую сумму { по документамъ (проставить сумму, означ. въ документ.) .....

{ по показанію владѣльца (сколько уплачено въ дѣйствительности съ расходами по совершенію купчей) .....

4) Не произошло-ли измѣненій въ составѣ имущества со времени пріобрѣтенія? Если измѣненія произошли, то когда, въ чемъ и на какую сумму?

5) Не было-ли послѣ пріобрѣтенія возведено новыхъ построекъ или произведено капитальнаго ремонта, измѣнившихъ цѣнность владѣнія? Если было, то когда и какъ великъ расходъ?

6) Если имущество заложено въ банкѣ или другомъ учрежденіи, то гдѣ, въ полномъ составѣ или часть, на какой срокъ, въ какой суммѣ и во сколько оцѣнено?

7) Если застраховано, то: въ какомъ обществѣ, въ полномъ составѣ или часть, въ какой суммѣ и во сколько оцѣнено?











17) Сѣтка для плана.

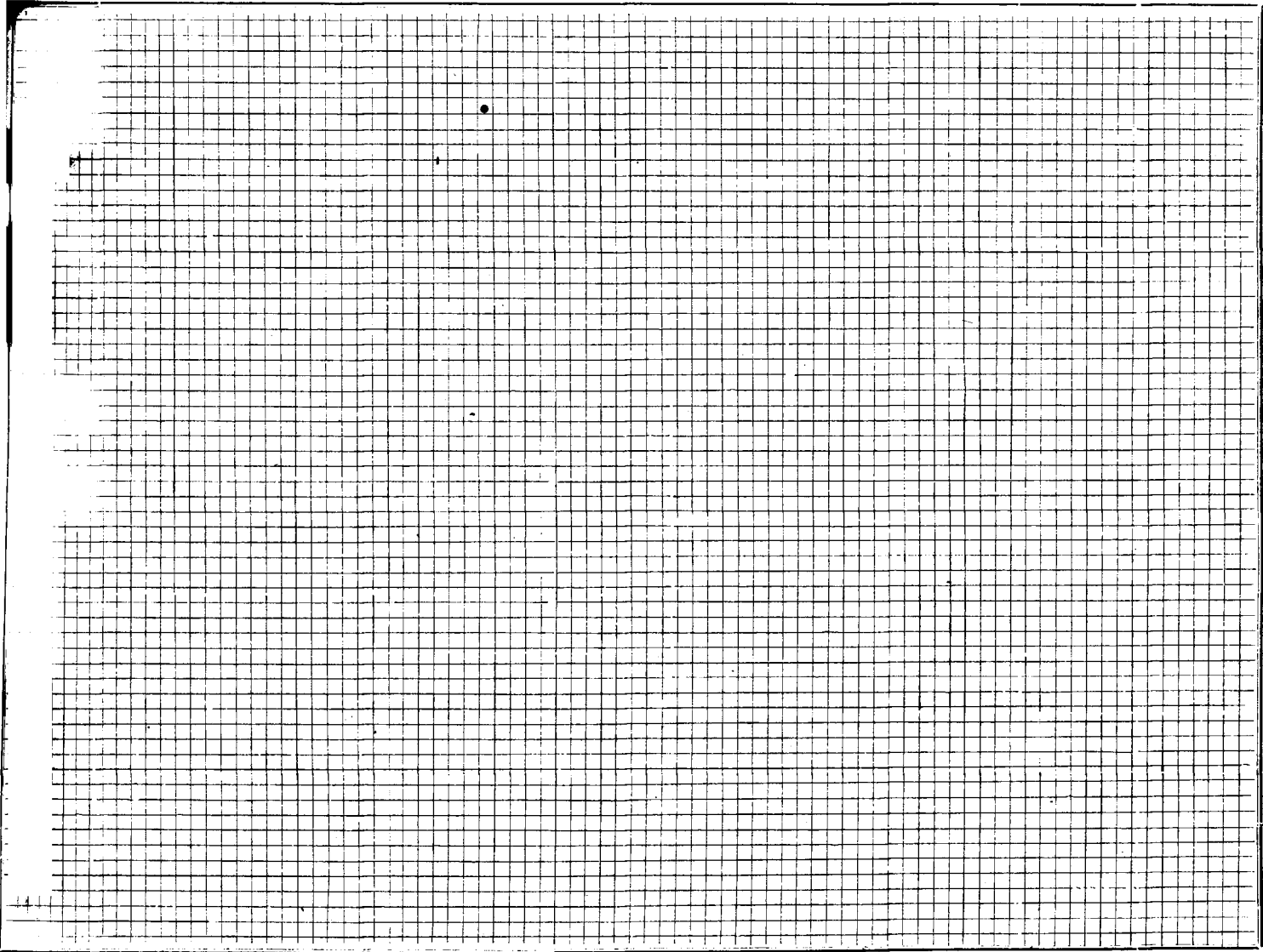

*Примѣчаніе:* На сѣткѣ должна быть означена улица съ указаніемъ сосѣднихъ владѣній и ихъ границы.

**Краткая характеристика имущества**

*Подпись описывавшаго имущество*

Отъ кого получены показанія объ имуществѣ?

# А Л Ф А В И Т Ъ

## владѣльцевъ недвижимыхъ имуществъ г. Устюжны.

Фамилія, имя, отчество и званіе владѣльцевъ.	№ № владѣній по инвентарю.	№ № страницъ инвентаря.	Фамилія, имя, отчество и званіе владѣльцевъ.	№ № владѣній по инвентарю.	№ № страницъ инвентаря.
<b>А.</b>					
Адриановъ, Никаноръ Дом., свящ. . . . .	1014	136	Безтемяникова, Ольга Серафим., мѣщ. . . . .	700	95
Амвасійская, Надежда, діаконица . . . . .	298	42	Безнина, Matr. Васильев., купчиха . . . . .	1069	143
Ананьина, Павла Федор., мѣщ. . . . .	174	26	Беккермана, Тих. Тарас., от. рядов., насл. . . . .	251	36
Ананьина, Семена Иван., мѣщ., насл. . . . .	845	114	Беккерманъ, Анна Иван., мѣщ. . . . .	168	25
Ананьинъ, Михаилъ Федор., мѣщ. . . . .	777	105	Бельтенева, Никол. Павл., купецъ . . . . .	402	56
Ананьинъ, Яковъ Иван., мѣщ. . . . .	778	105	Бельтенева, Павл. Андр., губ. секр., насл. . . . .	210	31
Ананьина, Марія Иванов., мѣщ. . . . .	578	80	Бельтенева, Никол. Павл., сынъ губ. секр. . . . .	145	21
Ананьинъ, Михаилъ Федор., мѣщ. . . . .	455	64	Бельтенева, Екат. Лукія., мѣщ. . . . .	58	9
Ананьина, Елизав. Васил., мѣщ. . . . .	860	116	Бетелева, Елизавета Тимофеевна . . . . .	179	26
Ананьины: Якова Иванов. и Егора Иван., мѣщ., насл. . . . .	861	116	Бехтерева, Аина Никол., мѣщ. . . . .	1018	136
Ананьина, Петра Федор., мѣщ., насл. . . . .	862	116	Бехтерева, Агафья Павл., мѣщ. . . . .	391	55
Ананьина, Александра Мих., мѣщ. . . . .	869	117	Бехтерева, Александр. Ив., жена чинов. . . . .	305	43
Ананьинъ, Михаилъ Федоров., мѣщ. . . . .	880	119	Бехтерева, Лариса Павлов., мѣщ. . . . .	288	41
Андреевская, Пелаг. Никол., мѣщ. . . . .	884	119	Бехтеревой, Агрип. Михайл., жены офиц., насл. . . . .	203	30
Андреевъ, Николай Сем., мѣщ. . . . .	904	122	Бехтеревъ, Иванъ Тимоф., мѣщ. . . . .	193	28
Андреевы: Андрея и Семена Семенов., мѣщ., насл. . . . .	906	122	Бехтеревой, Ал-ры, мѣщ., насл. . . . .	114	17
Андреевна, Никифора, мѣщ., насл. . . . .	966	130	Богомоловъ, Дмитр. Вас., мѣщ. . . . .	1	2
Андреевъ, Ал-ръ Семен., мѣщ. . . . .	1005	134	Богомолова, Ильи Петр., мѣщ., насл. . . . .	388	54
Андреевъ, Семен. Алексѣев., мѣщ. . . . .	990	132	Богомолова, Анастасія Васил., мѣщ. . . . .	267	38
Андреева, Елиз. Осип., жена почт. . . . .	1031	138	Богомоловъ, Никол. Петр., мѣщ. . . . .	28	5
Андреева, Фіона, мѣщ. . . . .	663	91	Богомолова, Анна Семен., мѣщ. . . . .	491	69
Андреева, Ефросинья Семен., мѣщ. . . . .	263	38	Богомоловъ, Ал-ръ Васил., мѣщ. . . . .	492	69
Андреевъ, Андрей, зап. унт.-офицеръ . . . . .	244	35	Богомоловъ, Никол. Петр., мѣщ. съ братомъ . . . . .	33	6
Артемовъ, Дмитр. Федор., мѣщ. . . . .	961	129	Богомоловъ, Никол. Петр., мѣщ. . . . .	45	7
Артемовъ, Федоръ Федор., мѣщ. . . . .	951	128	Богомоловъ, Никол. Петров., мѣщ. . . . .	188	28
Артамоновъ, Андр., кр-нъ . . . . .	567	79	Богдановой. Анастас., мѣщ., насл. . . . .	575	80
<b>Б.</b>			Богданова, Николая, куп., насл. . . . .	414	58
Баликинъ, Семен. Егор., кр-нъ . . . . .	386	54	Богдановой, Анны Семен., мѣщ., насл. . . . .	415	58
Баскакова, Анна Ефим., мѣщ. . . . .	637	87	Богданова, Николая Як., куп., насл. . . . .	416	58
Батюшкова, Маргар. Станисл., двор. . . . .	1111	147	Богданова, Николая, куп., насл. . . . .	456	64
Безинъ, Петръ Тимоф., мѣщ. . . . .	493	69	Богданова, Богдановыхъ: Андрея и Ивана, мѣщ., насл. . . . .	918	124
Безнина, Наталья Кузьм., куп. жена . . . . .	522	73	Богдановыхъ: Кир. и Ив., насл. . . . .	642	88
Безнина, Матрена Васил., купч. . . . .	525	73	Богданова, Анастасія, мѣщ. . . . .	656	90
Безнина, Наталья Кузьм., куп. жена . . . . .	526	73	Богданова, Устинья, мѣщ. . . . .	662	90
Безнина, Ал-ра, мѣщ., насл. . . . .	439	61	Богданова, Любовь Аѳна, кр-ка . . . . .	698	95
Безинъ, Петръ Ал-ров., мѣщ. . . . .	441	62	Богданова, Матрена Ефим., мѣщ. . . . .	712	97
Безнина, Василія Иванов., мѣщ., насл. . . . .	618	85	Богданова, Марья Иван. . . . .	1022	137
Безнина, Акулина Макар., мѣщ. . . . .	619	85	Богданова, Николая, купца. насл. . . . .	1056	142
Безнина, Наталья Никол., мѣщ. . . . .	621	85	Богданова, Ал-ра Никол., куп., насл. . . . .	1070	148
Безнина, Никиты Павл., мѣщ., насл. . . . .	931	125	Богданова, Ал-ра Никол., куп., насл. . . . .	1073	144
Безнина, Праск. Мих., мѣщ. . . . .	666	91	Богдановъ, Петръ Кузьм. . . . .	1100	146
Безтемяниковъ, Ефимъ, мѣщ. . . . .	683	93	Богдановъ, Петръ Кузьм., мѣщ. . . . .	393	55
			Богданова, Ал-ра, мѣщ., насл. . . . .	766	104
			Богдановъ, Степанъ Федоровичъ, мѣщ. . . . .	366	51
			Богдановъ, Петръ Кузьм. . . . .	292	41
			Богдановъ, Алексѣй Матв., мѣщ. . . . .	842	113
			Богданова-Травина, Анастасія Павл., крест. . . . .	259	37
			Богданова, Екатер. Петр., крест. . . . .	233	34
			Богданова, Василія Яковл., мѣщ., насл. . . . .	214	31

Фамилія, имя, отчество и званіе владельцевъ.	№ № владѣній по инвентарю.	№№ страницъ инвентаря.	Фамилія, имя, отчество и званіе владельцевъ.	№ № владѣній по инвентарю.
Богданова, Никол. Яков., куп., насл.	213	31	Быкова, Михаила Тим., мѣщ., насл.	382
Богданова, Матрена Фотіев., мѣщ.	130	19	Быковъ, Петръ, мѣщ.	74
Богдановъ, Иванъ Богдановъ, кр-нъ	489	68	Быковъ, Николай Петр., мѣщ.	1102
Болтуновъ, Васил. Никол., мѣщ.	544	76	Быковъ, Петръ Петров., мѣщ.	728
Болтуновъ, Фроль, мѣщ.	429	60		
Болтунова, Анна Иванов., мѣщ.	591	81		
Большакова, Вас. Федоров., мѣщ., насл.	392	55		
Большаковъ, Петръ Кяр., мѣщ.	308	43		
Большаковъ, Иванъ Васил., конониръ	293	41		
Большакова, Ив. Вас., мѣщ., насл.	207	30	Вальманъ, Емил. Фомин., жены фин. урож., насл.	409
Бороздина, Ульян., мѣщ.	569	79	Варзанова, Василія Никол., мѣщ., насл., съ сестрою Ираидою	69
Борисевичъ, Марія Александровна, жена колл. совѣт.	363	51	Варзанова, Анна Степ., мѣщ.	70
Бусины: Елизавета и Ал-ра Михайл., сироты	358	50	Варзанова, Иринья Иван., мѣщ.	139
Бурлаковъ, Ив. Александр., мѣщ.	588	81	Варзанова, Мар., мѣщ.	714
Бѣлоусова, Анна Иванов., куп. вдова	481	67	Варзанова, Татьяна Мих., жена унт.-офицера	696
Бѣлоусова, Марья Петр., мѣщ.	485	68	Варзанова, Татьяна Михайл., жена унт.-офицера.	610
Бѣлоусова, Михаила, насл.	509	71	Варзанова, Семена, мѣщ., насл.	517
Бѣлоусовъ, Аркад. Никол., куп. сынъ	531	74	Варзанова, Иринья Иван., мѣщ.	471
Бѣлоусовъ, Петръ Иванов., купецъ	550	77	Варзановъ, Ив., мѣщ.	518
Бѣлоусовъ, Петръ Иван., купецъ	470	66	Варзановъ, Ал-ръ Иванов., мѣщ.	1041
Бѣлоусова, Марія Никол., купчиха	601	83	Варзановой, Секл., мѣщ., насл.	547
Бѣлоусовъ, Петръ Ивановъ, купецъ	602	83	Васильевъ, Степанъ Яковл., мѣщ.	1036
Бѣлоусова, Анна Иванов., купчиха	1065	143	Васильевъ, Яковъ Марковичъ, учитель	626
Бѣлоусовъ, Петръ Иван., купецъ	1072	144	Васильевъ, Михаилъ, отст. рядовой	520
Бѣлоусова, Ал-ра Иванов., куп., насл.	1074	144	Васильевъ, Пахомъ, мѣщ.	502
Бѣлоусовъ, Петръ Иванов., купецъ	1078	144	Васильевская, Над. Петр., мѣщ.	560
Бѣлоусовъ, Петръ Иванов., купецъ	1127	149	Васильевская, Праск. Ар-на, вдова почталіона	1025
Бѣлоусова, Евстоля Гавр., куп. вдова	748	102	Василькова, Аксин. Вас., кр-ка	1019
Бѣлоусовой, Праск., куп., насл.	296	42	Васильковой, Анны Семен., маіорши, насл.	565
Бѣлоусова, Марія Анд., мѣщ.	295	42	Васильева, Николая, зап. ефрейтора, насл.	553
Бѣлоусова, Наталья Петр., мѣщ.	277	40	Венедиктовъ, Петръ	620
Бѣлоусовы: Василія Гер., купца, насл., и Евламп. Дмитріев., мѣщ.	212	31	Верещагинъ, Иванъ Алексѣев., мѣщ.	289
Бѣлоусовой, Праск. Петр., купч., насл.	211	31	Верещагина, Никол. Алексѣев., мѣщ., насл.	290
Бѣлоусова, Марфа Матв., мѣщ.	190	31	Верещагина, Клавдія Вас. мѣщ.	725
Бѣлоусовъ, Петръ Ивановичъ, купецъ и Львовъ Василій Иванов., мѣщ.	108	28	Веричевой, Евдокии Вас., солд., насл.	1016
Бѣлоусовыхъ, Вас., и Никол. Фил., мѣщ., насл.	8	16	Веричева, Евдок. Алексѣев., мѣщ.	1008
Бѣлороссовъ, о. Іаковъ, свящ.	428	2	Виноградова, Праск. Алексѣев., кр-ка	248
Бѣлороссовъ, о. Іаковъ, свящ.	431	60	Виноградова, Ал-сѣя, свящ., насл.	432
Бѣлозерова, Анна Яковл., мѣщ.	1129	60	Виноградова, Алексѣя, свящ., насл.	516
Бѣлозерова, Анна Яковл., мѣщ.	175	60	Власова, Татьяна Иван., мѣщ.	1035
Бѣлокрестная, Вар. Петр., жена губ. секретаря	1011	149	Владиміровъ, Ал-ръ Влад., кол. асо <sup>с</sup> с.	424
Бѣляевъ, Ал-ръ Яковлевъ, купецъ	586	26	Волковъ, Еремѣй Савельевичъ, мѣщ.	218
Бѣляевъ, Николай Серг., мѣщ.	461	135	Волконскій, Петръ Михайл., князь	421
Бѣляева, Вѣра Ефимов. дворянка, нынѣ мѣщ.	881	81	Воронова, Екатор. Павл., мѣщ.	198
Василій Тимофеев. Безиниъ	1063	64	Воронова, Акинья Степанов., мѣщ.	264
Бѣляевы, Екат. Васильев. и Матвѣй Серг., мѣщ.	789	119	Воронова, Ал-ра Мак., мѣщ., насл.	405
Бѣляевъ, Михаилъ Серг., мѣщ.	816	143	Воронова, Евдокима, мѣщ., насл.	822
Бѣляева, Ал-ра Максим., мѣщ., насл.	828	107	Воронова, Елена, мѣщ.	992
Бѣляевъ, Никол. Сергѣев., мѣщ.	829	110	Вороновой, Маріи Адриан., мѣщ., насл.	198
Бѣляева, Ал-ра Сергѣев., мѣщ., насл.	830	112	Воробьевъ, Христ. Ив., кр-нъ	370
Бѣшенцева, Андр., мѣщ., насл.	321	112	Воробьевъ, Семенъ Андр., солдатъ	1118
		112	Воробьевъ, Иванъ Ал-др., мѣщ.	624
		45	Воскресенскаго, Ал-ра Гаврил., надвор. совѣтн., насл.	976

Фамилія. имя. отчество и званіе владѣльцевъ.	№ № владѣній по инвентарю.	№ № страницъ инвентаря.	Фамилія. имя. отчество и званіе владѣльцевъ.	№ № владѣній по инвентарю.	№ № страницъ инвентаря.
есенскаго, Ал-ра Гаврил., надв. сов. . . . .			Гусельникова, Дениса, мѣщ., насл. . . . .	284	40
л. . . . .	939	126	Гусельниковъ, Ал-ръ Вас., мѣщ. . . . .	1089	145
цкая, Ираск. Васил., вдова свящ. . . . .	240	35	Гусельникова, Елиз. Иван., мѣщ. . . . .	654	90
цаго. Тимоф., мѣщ., насл. . . . .	559	78	Гусельникова, Фед. Максим., мѣщ., насл. . . . .	623	86
			Гусельникова, Ал-ра Вас., куп., насл. . . . .	486	68
			Гусевъ, Алексѣй Тер., мѣщ. . . . .	682	93
			Гусевъ, Яковъ Вас., кр-нѣ . . . . .	482	67
<b>Г.</b>					
кова, Мавра Серг., мѣщ. . . . .	381	53			
, Ал-ръ Кар., мѣщ. . . . .	411	58	<b>Д.</b>		
вская, Александра Констант., кр-ка . . . . .	306	43	Давыдова, Анна Никол., мѣщ. . . . .	201	29
вой, Марія Матв., насл. . . . .	261	37	Давыдовскаго, Лавр., мѣщ., насл. . . . .	377	53
ювъ, Петръ Софрон., мѣщ. . . . .	473	66	Даниловъ, Алексан. Алексѣевъ, ветер. фельдш. . . . .	373	52
шъ, Ал-ръ Тимоф., кр-нѣ . . . . .	1090	145	Девяткинъ, Семенъ Иван., мѣщ. . . . .	9	3
ева, Матрена Вас., кр-ка . . . . .	195	29	Девяткинъ, Семенъ Иван., мѣщ. . . . .	11	3
го, Ивана Андр., мѣщ., насл. . . . .	824	111	Девяткина, Варвара Михайл., мѣщ. . . . .	36	6
й, Николай Ивалов., кр-нѣ . . . . .	331	46	Девяткина, Татіана Васил., мѣщ. . . . .	184	27
въ, Плат. Степ., кр-нѣ . . . . .	705	96	Девяткинъ, Петръ Петр., мѣщ. . . . .	848	114
шикова Николая Дмитр., унт.-офиц., насл. . . . .	1053	141	Девяткинъ, Петръ Васил., мѣщ. . . . .	837	113
шикова, Авдотья Ив., мѣщ. . . . .	1052	141	Девяткинъ, Василій Федоров., мѣщ. . . . .	835	113
шикова, Андр. Дмитр., мѣщ., насл. . . . .	136	20	Девяткина, Екат. Яковл., мѣщ. . . . .	836	113
кое Общество . . . . .	1034	139	Девяткинъ, Семенъ Иван., мѣщ. . . . .	1105	147
" . . . . .	668	91	Девяткинъ, Иванъ Иван., мѣщ. . . . .	488	68
" . . . . .	1054	141	Денисова, Наталья Михайловна, мѣщ. . . . .	10	3
" . . . . .	879	119	Денисова, Кирилла, мѣщ., насл. . . . .	44	7
" . . . . .	1060	142	Денисова, Павла, насл. и его братъ . . . . .	330	46
" . . . . .	1061	142	Денисова, Ольга Никифор., кр-ка . . . . .	875	118
" . . . . .	1062	143	Дехинъ, Ал-ръ Павлов., мѣщ. . . . .	844	114
" . . . . .	1064	143	Дехинъ, Ал-ръ Павлов., мѣщ. . . . .	771	105
" . . . . .	1080	144	Дехина, Екатерина, мѣщ. . . . .	734	100
" . . . . .	1079	144	Дмцова, Елизавета Вас., мѣщ. . . . .	608	84
" . . . . .	1081	144	Дмцова, Павла Иванов., мѣщ., насл. . . . .	50	8
" . . . . .	1082	145	Дмцовы: Елиз. Петр. и Якова, насл., мѣщ. . . . .	611	84
" . . . . .	1083	145	Добрадина, Татьяна Мих., вдова свящ. . . . .	93	14
" . . . . .	1091	145	Добрадиной, Марфы Васильев., жены пономаря, . . . . .		
" . . . . .	1108	147	насл. . . . .	133	19
" . . . . .	1122	149	Довыдовскаго, Ал-ра Лавр., мѣщ., насл. . . . .	349	49
" . . . . .	1131	149	Докучаева, Марія Васил., мѣщ. . . . .	128	19
" . . . . .	1132	149	Докучаевыхъ, Ивана и Алексѣя Федор., мѣщ., . . . . .		
" . . . . .	768	104	насл. . . . .	167	25
" . . . . .	770	105	Докучаева, Марія Иванов., мѣщ. . . . .	374	52
" . . . . .	805	109	Докучаевой, Ал-ры Михайл., насл., Клавдія Ми- . . . . .		
" . . . . .	315	44	хайл. Шестиперова и Марія Михайл. Осняд- . . . . .		
" . . . . .	291	41	кая, мѣщ. . . . .	396	55
" . . . . .	834	112	Докучаевъ, Вас. Михайл., мѣщ. . . . .	1106	147
" . . . . .	843	114	Докучаева, Марья Васил., мѣщ. . . . .	1029	138
" . . . . .	171	25	Докучаевъ, Павелъ Алекс., поч. гражд. . . . .	706	96
" . . . . .	150	22	Докучаевъ, Влад. Мих. мѣщ. . . . .	688	94
нъ, Алексѣй Петровичъ, мѣщ. . . . .	113	17	Докучаевъ, Влад. Михайл., мѣщ. . . . .	615	84
ва, Сем. Дмитр., мѣщ., насл. . . . .	19	4	Докучаева, Варв. Макар., мѣщ. . . . .	605	83
ва, Абросима, рядов., насл. . . . .	1043	140	Докучаева, Елизав. Влад., мѣщ. . . . .	503	70
ва, Анисья Алексѣева, мѣщ. . . . .	1038	139	Долоцкая, Марія Алексѣевна, дочь пономаря . . . . .	425	59
, Ив. Александр., кр-нѣ . . . . .	582	80	Доманина, Петра Анисим., мѣщ., насл. . . . .	463	65
, Дмитрія Ильин., мѣщ., насл. . . . .	390	54	Дубровскій, Николай Петров., колл. секр. . . . .	202	30



Фамилія, имя, отчество и званіе владѣльцевъ.	№ № владѣній по инвентарю.	№№ страницъ инвентаря.	Фамилія, имя, отчество и званіе владѣльцевъ.	№ № владѣній по инвентарю.	№№ страницъ инвентаря.
Зранова, Евдокія Петров., мѣщ.	736	100	Коженинъ, Михаилъ, мѣщ.	851	115
Иконниковъ, Пав. Дмитр., куп. сынъ	84	13	Киприанова, Анна, крест.	737	100
Иконниковы: Ольга Андр., купч., дѣти ея: Павла Дмитр., насл. и Андрей и Варвара Дмитр.	159	24	Кирилловъ, Прок., отст. солдатъ	1107	147
Иконникова, Ольга Андр., купч., съ дѣтьми	75	12	Кирилловъ, Ал-ръ Андр., мѣщ.	1050	141
Иконникова, Ив. Васил., насл.	125	18	Кирилловъ, Николай Яковл., личный дворан.	512	71
Иконникова, Дмитр. Семенов., куп., насл.	140	20	Кириллова,eliz. Максим., жена от. унт.-офиц.	738	101
Иконникова, Ив. Васил., мѣщ., насл.	185	27	Кириллова, Елиз. Васил., жена унт.-офицера	548	76
Иконникова, Клавдія Яковл., жена куп. сына	200	29	Киселевъ, Иванъ Васил., солдатъ	710	96
Иконникова, Клавдія Яковл., жена куп. сына	204	30	Китаевыхъ: Алексѣя и Андрея, мѣщ., насл.	868	117
Иконникова, Клавдія Яковл., жена куп. сына	215	31	Китаевой, Пелагеи Васил., купч., насл.	117	17
Иконникова, Павла Дмитр., куп. сына, насл.	216	31	Китаева, Екатер. Дмитр., мѣщ.	156	23
Иконникова, Клавдія Яковл., жена куп. сына	217	31	Китаева, Петра, мѣщ., насл.	846	114
Иконникова, Пелагея Вас., мѣщ.	401	56	Китаева, Михаила Иван., мѣщ., насл.	788	106
Иконникова, Дмит. Семенов., куп., насл.	1123	149	Китаева, Афон. Матв., мѣщ., насл.	775	105
Иконникова, Марія, мѣщ.	684	93	Китаева, Васил. Матв., насл., мѣщ.	774	105
Иконникова, Екат. Коронат., мѣщ.	954	128	Китаева, Праск. Федор., мѣщ.	773	105
Ильина, Марія Гаврил., солд.	1021	137	Китаева, Капитол. Вас., мѣщ.	997	133
Исаевъ, Кирилль Никол., мѣщ.	1045	140	Китаева, Матвѣя, мѣщ., насл.	638	87
			Китаева, Анна Мих., мѣщ.	903	122
			Клементьевъ, Кононъ, кр.	855	115
			Климовскаго, Кирилла, пономаря, насл.	596	82
			Климовскаго, Григ., поном., насл.	595	82
Иванова, Анфиса, крест.	235	34	Кобылина, Василія Никит., купца, насл.	922	124
			Кобылина, Ивана, насл.	496	69
			Кобылинъ, Илья, отст. унт.-офицеръ	929	125
			Козлова, Ивана Фрол., мѣщ., насл.	29	6
			Козлова, Ивана Яковлев., мѣщ., насл.	80	12
			Козлова, Александра Михайловна	232	33
			Козлова, Ал-ра Михайл., мѣщ.	234	34
			Козлова, Фіона Дмитр., кр-ка	341	48
			Козлова, Любовь Никиф., мѣщ.	403	56
			Козлова, Анна Вас., мѣщ.	678	92
			Козьминская, Серафима Кузьмин., вдова генер.	564	79
			Коковицной, Марьи, мѣщ., насл.	873	118
			Коковицныи: Елиз. и Настася Васил. и Петра Васил., насл., мѣщ.	673	92
			Коковицныя, Тат. Никол., мѣщ.	676	92
			Коковицна, Андр. Никиф., мѣщ., насл.	959	129
			Коковицна, Вас., бомборд., насл.	657	90
			Коковицна, жена унтеръ-офицера	587	81
			Коковицынъ, Иванъ Дмитр., мѣщ.	538	75
			Колышкинъ, Ерасть Ив., зап. унт.-офицеръ	719	98
			Колубакинъ, Дмитр. Викт., дѣист. ст. сов.	465	65
			Комарова, Конст., мѣщ., насл.	695	95
			Кононовъ, Владиміръ Егоровичъ	735	100
			Константиновы, Иванъ и Степанъ, мѣщ.	600	82
			Константиновъ, Григорій Семен., двор.	2	2
			Коноваловъ, Матвѣй Макар., отст. рядов.	658	90
			Коновалова, Елена Антоновна, кр.	40	7
			Коновалова, Илья, насл.	299	42
			Конева, Евгениі, мѣщ., насл.	751	102
			Конева, Анны Ивановны, мѣщ., насл.	908	122
			Конева, Анна Алексѣевна, мѣщ.	920	124
			Конева, Петра, мѣщ., насл.	907	122
			Конева, Татіана Ив., мѣщ.	573	79
			Коновичной, Надежды, солд., насл.	702	95
<b>К.</b>					
Кабановъ, Евдок. Михайл., мѣщ.	999	134	Козлова, Любовь Никиф., мѣщ.	403	56
Казанскій, Иоаннъ Васильев., свящ.	144	21	Козлова, Анна Вас., мѣщ.	678	92
Казанская, Клавдія Александровна, жена чин.	283	40	Козьминская, Серафима Кузьмин., вдова генер.	564	79
Казанская, Павла Васил., жена свящ.	367	51	Коковицной, Марьи, мѣщ., насл.	873	118
Кашинъ, Михаилъ Констант., купецъ	61	10	Коковицныи: Елиз. и Настася Васил. и Петра Васил., насл., мѣщ.	673	92
Кашинъ, Михаилъ Констант., купецъ	173	26	Коковицныя, Тат. Никол., мѣщ.	676	92
Кашинъ, Михаилъ Констант., купецъ	741	101	Коковицна, Андр. Никиф., мѣщ., насл.	959	129
Кашина, Екатерина Максим., куп. жена	121	18	Коковицна, Вас., бомборд., насл.	657	90
Кашнева, Марія, Яковл., мѣщ.	71	11	Коковицна, жена унтеръ-офицера	587	81
Кашетиной, Агафьи Васил., насл., мѣщ.	131	19	Коковицынъ, Иванъ Дмитр., мѣщ.	538	75
Кашетиной, Марфы Васил., мѣщ., насл.	622	85	Колышкинъ, Ерасть Ив., зап. унт.-офицеръ	719	98
Кашинъ, Ив. Алексан., мѣщ.	557	78	Колубакинъ, Дмитр. Викт., дѣист. ст. сов.	465	65
Кашова, Захара, Карпов., фельд., насл.	385	54	Комарова, Конст., мѣщ., насл.	695	95
Кашорская, Ольга Алек., поч. гражд.	360	50	Кононовъ, Владиміръ Егоровичъ	735	100
Кашинныхъ, Алексѣя и Евдокима, мѣщ., насл.	823	111	Константиновы, Иванъ и Степанъ, мѣщ.	600	82
Кашинной, Анны Иванов., мѣщ., насл.	872	118	Константиновъ, Григорій Семен., двор.	2	2
Кашина, Анна, Никол., мѣщ.	756	103	Коноваловъ, Матвѣй Макар., отст. рядов.	658	90
Кашинъ, Герасимъ Дмитр., мѣщ.	757	103	Коновалова, Елена Антоновна, кр.	40	7
Кашина, Матв. Васильев., мѣщ., насл.	1017	136	Коновалова, Илья, насл.	299	42
Кашина, Васил., мѣщ., насл.	100	15	Конева, Евгениі, мѣщ., насл.	751	102
Кашинъ, Павелъ Иванов., мѣщ.	585	81	Конева, Анны Ивановны, мѣщ., насл.	908	122
Кашова, Ивана, мѣщ., насл.	629	86	Конева, Анна Алексѣевна, мѣщ.	920	124
Кашковой, Анны Ефим., мѣщ., насл.	847	114	Конева, Петра, мѣщ., насл.	907	122
Кашовы: Матр. Андриан. и Ивана, насл., мѣщ.	499	70	Конева, Татіана Ив., мѣщ.	573	79
Кашовъ, Василій Петров., лич. поч. гр.	285	41	Коновичной, Надежды, солд., насл.	702	95
Кашовъ, о. Стефанъ, свящ.	508	71			



Фамилія, имя, отчество и званіе владѣльцевъ.	№№ владѣній по инвентарю.	№№ страницъ инвентаря.	Фамилія, имя, отчество и званіе владѣльцевъ.	№№ владѣній по инвентарю.	№№ страницъ инвентаря.
Копыльцовъ, Андрей Андр., мѣщ.	686	93	Кривоборскаго, Семена, мѣщ., насл.	987	132
Коротаевой, Анны Евдок., мѣщ., насл.	342	48	Кривоборскаго, Петра, мѣщ., насл.	634	87
Коротаевой, Пар. Никол., мѣщ., насл.	874	118	Кривоборскаго, Матвѣя, куп., насл.	909	122
Коротаева, Максима Петр., мѣщ., насл.	780	106	Кривоборскаго, Алексѣя, мѣщ., насл.	893	121
Коротаева, Михаила Иван., мѣщ., насл.	115	17	Кривоборской, Вѣры, мѣщ., насл.	799	108
Коротаева, Ал-ра Яковл., мѣщ., насл.	786	106	Кротынской, Наталии, мѣщ., насл.	703	96
Коротаевъ, Петръ Андреев., мѣщ.	785	106	Кротынской, Ал-дръ Яковл., мѣщ.	568	79
Коротаевъ, Василій Леонт., мѣщ.	779	105	Кротынскаго, Якова, мѣщ., насл.	704	96
Коротаевъ, Василій Васильев., мѣщ.	762	103	Крутиковъ, Ал-дръ Семеновичъ, мѣщ.	49	8
Коротаевъ, Ив. Фотіев., купецъ	1130	149	Крутикова, Екатерина Ивановна, мѣщ.	62	10
Коротаевъ, Ив. Фотіев., купецъ	1124	149	Крылова, Ивана, поном., насл.	727	99
Коротаевъ, Николай, мѣщ.	858	116	Крылова, Елизавета Ал-ров., жена губ. секр.	480	67
Коротаевъ, Иванъ Фотіев. купецъ	555	77	Крыловъ, Василій Ермиловичъ, губ. секр.	479	67
Коротаевъ, Иванъ Фотіев. купецъ	449	63	Крючниковъ, Петръ Степановичъ, мѣщ.	351	49
Коротаевъ, Иванъ Фотіев., купецъ	571	79	Кудрявцева, Надежда Ивановна, вдова ст. сов.	72	11
Коротаева, Иранда Алексѣев., мѣщ. и Ефремовъ, Ефр. Алексѣев., куп.	796	108	Кудрявцевъ, Петръ Богдановичъ, унт.-офиц.	739	101
Коровякова, Матр. Васил., мѣщ.	286	41	Кузнецовъ, Федоръ Ивановичъ, мѣщ.	187	27
Кововякова, Анф. Ал-ров., мѣщ.	426	60	Кузнецовъ, Иванъ Ивановичъ, мѣщ.	1104	147
Коровякова, Макара Федор., мѣщ., насл.	500	70	Кузнецовъ, Ал-ръ Ивановичъ, мѣщ.	1103	146
Коровяковой, Матр. Григ., мѣщ., насл.	646	89	Кузнецова, Ивана, мѣщ., насл.	715	97
Коровяковой, Марін, вдовы, насл.	717	98	Кузнецовой, Ефр., Семен., мѣщ., насл.	126	18
Костицева-Аглицкая, Аксинья Петр., крест.	191	28	Кулаковъ, Иванъ Андреевичъ, мѣщ.	960	129
Копыльцова, Ал-ра Михайл., пот. поч. гр.	74	12	Кулаковъ, Андрей Андреевичъ, купецъ	501	70
Копыльцова, Андр. Андр., пот. поч. гр., насл.	91	14	Кулаковъ, Андрей Андреевичъ, купецъ	495	69
Копыльцова, Ал-ра Михайл., пот. поч. гр.	178	26	Кулаковъ, Андрей Андреевичъ, купецъ	494	69
Копыльцова, Ал-ра Михайл., пот. поч. гр.	1128	149	Кулаковъ, Василій Никитичъ, мѣщ.	484	68
Копыльцова, Ал-ра Михайл., пот. поч. гр.	1126	149	Кулакова, Анна Ивановна, мѣщ.	21	4
Копыльцова, Праск. Иван., мѣщ.	680	149	Кулакова, Евдокія Ивановна, мѣщ.	952	128
Кочинъ, Петръ, мѣщ.	247	93	Кулакова, Дарья Михайловна, мѣщ.	647	89
Кочинъ, Матвѣй, мѣщ.	672	36	Кулакова, Надежда Федоровна, мѣщ.	924	124
Кочурина, Екат. Андр., мѣщ.	1020	92	Кулакова, Тихона, мѣщ., насл.	914	123
Красильникова, Ив. Петр., мѣщ., насл.	242	137	Кулакова, Ивана Васильевича, мѣщ., насл.	894	121
Красильникова, Федора Иван., мѣщ., насл.	120	35	Кулаковой, Марін Афон., мѣщ., насл.	797	108
Красильникова, Клавд. Никол., мѣщ.	483	18	Кулаковыхъ, Марін Афон., мѣщ., насл.	967	130
Крестенко, Евст. Васил., жена унт.-офицера	300	67	Кулаковыхъ, Николая и Ивана Иван., мѣщ., насл.	821	111
Крестенко, Якова Иван., рядов., насл.	953	42	Кулаковы: Андр. Тихон. и Петра Ильина, насл.		
Кривоборская, Матрена Васильевна, мѣщ.	316	128	мѣщ.	991	133
Кривоборская, Авдотья Степановна, мѣщ.	994	44	Кушовъ, Федоръ Григорьевичъ, кр-нъ	467	65
Кривоборская, Калистфена Иван., мѣщ.	694	133	Курбатовъ: Николая Ал-дровича, двор. и Ольги Александр., насл.	507	71
Кривоборская, Прасковья Ивановна, мѣщ.	986	95	Курбатовъ, Георгій Александровичъ, двор.	448	63
Кривоборская, Прасковья Ивановна, мѣщ.	968	132	Курбатовъ, Георгій Александровичъ, двор.	447	62
Кривоборская, Анна Васильевна, мѣщ.	963	130	Курбатова, Александра Ивановна, двор.	408	57
Кривоборская, Марія и Портнаго, Аграф.:—мѣщ.	574	129	Кустовъ, Яковъ Васильевичъ, кр-нъ	857	116
Кривоборская, Татьяна Петровна, мѣщ.	536	80			
Кривоборская, Прасковья Ивановна, мѣщ.	523	75			
Кривоборскій, Иванъ Семеновичъ, мѣщ.	89	73			
Кривоборскій, Матвѣй Васильевичъ, мѣщ.	118	14			
Кривоборскій, Яковъ Михайловичъ, мѣщ.	1000	17			
Кривоборскій, Дмитрій Ал-дров., мѣщ.	930	134			
Кривоборскій, Петръ Алексѣевичъ, мѣщ.	632	125	Лавровъ, Иванъ Федор., учитель	577	80
Кривоборскій, Яковъ Михайловичъ, мѣщ.	635	87	Лаврова, Федора Иванов., свящ., насл.	55	9
Кривоборскаго, Ивана Прокофьев., мѣщ., насл.	996	87	Ладыгина, Леонт., мѣщ., насл.	189	28
Кривоборскаго, Петра, мѣщ., насл.	995	83	Лазаревъ, Андрей Ивановичъ, крестьянинъ	597	82
		133	Лазарева, Надежда, мѣщ.	1057	142
		133	Лацинъ, Кузьма Ивановичъ	579	80

Л.

Фамилія, имя, отчество и званіе владѣльцевъ.	№№ владѣній по инвентарю.	№№ страницъ инвентаря.	Фамилія, имя, отчество и званіе владѣльцевъ.	№№ владѣній по инвентарю.	№№ страницъ инвентаря.
Ларионовъ, Федоръ Матв мѣщ.	406	57	Мясникова, Matr. Петр., мѣщ.	902	122
Ларионова, Дарья Дмитріевна	433	60	Мясникова, Варвара Васил., мѣщ.	901	121
Ласточкина, Арсенія, мѣщ., насл.	383	53	Мясникова, Matr. Петр., мѣщ.	870	117
Лебедевъ, Михаилъ Ивановичъ, мѣщ.	127	19			
Лебедева, Ивана Михайловича, мѣщ., насл.	254	36	Н.		
Лебедева, Александра Васильевна, мѣщ.	257	37			
Ленкинъ, Серафима Львовна, дворянка	689	94	Надеждина, Платона, пономаря, насл.	487	68
Лобанова, Анна Еремеевна и Петровыхъ, Федора Семеновича	445	62	Надежиной, Анны Иван., жены діак., насл.	423	59
Лопатина, Елена Ивановна, мѣщ.	1024	137	Назарова, Ивана, ряд., насл.	1026	138
Львовъ, Василій Ивановичъ, мѣщ.	123	18	Небаронова, Екат. Михайловна, вдова пот. поч. гражд.	161	24
Львовъ, Василій Ивановичъ, мѣщ.	1046	140	Небаронова, Екат. Михайл., вдова пот. поч. гр.	163	24
Львова, Адриана, мѣщ., насл.	197	29	Небаронова, Екат. Михайл., вдова пот. поч. гр.	166	25
Львова, Алексѣя Архимов., мѣщ., насл.	271	39	Невскаго, Ал-ра, дьячка, насл.	323	45
Львова, Татьяна Васильевна, мѣщ.	887	120	Нечаевой, Марфы Адриановны, мѣщ., насл.	83	13
Львовыхъ, Архипа и Ивана, мѣщ., насл.	122	18	Нечаевой, Марфы Адриановны, мѣщ.	158	23
<b>М.</b>			Нечаева, Василія Григор., мѣщ., насл.	16	3
Мавринъ, Дмитрій Терентьевичъ, мѣщ.	537	75	Нечаева, Анна Евдоким., мѣщ.	849	114
Макимова, Иракс. Макс.	1101	146	Нечаева, Ал-ра Потапов., мѣщ.	817	110
Макимова, Ал-ра, Васил., жена рядового	1039	139	Нечаева, Василія Григор., мѣщ., насл.	1076	144
Макимова, Иракс. Ив., мѣщ.	454	63	Нечаевского, Фед. Вас., мѣщ., насл.	541	75
Мокшеева, Иракс. Александровна, дворянка	359	50	Нильяндеръ, Карль Густавъ Егоров., мѣщ.	583	81
Малечкина, Матрена Ивановна, двор.	368	51	Нильяндеръ, Карль Густавъ Егор., мѣщ.	580	80
Малькина, Васил. Матв., мѣщ., насл.	1023	137	Никитиной, Евдок. Конст., солд., насл.	711	97
Мальшева, Анна Григор., купчиха	532	74	Никитиной, Анны, пономарицы, насл.	434	61
Маркова, Тихона, рядов., насл.	730	99	Никитская, Евстафія Андреев., вдова над. сов.	155	23
Маркова, Екатерина, солд.	671	92	Николаевского Моденскаго монастыря	73	11
Мартьяновой, Анны, насл.	12	3	Нищенковой, Маріи, жены почт., насл.	307	43
Меринскаго, Ал-ра Иван., свящ., насл.	854	115	Новиковъ, Ив. Алексѣев., мѣщ.	514	72
Медвѣдовскій, Петръ Петровичъ, мѣщ.	350	49	Нозаровъ, Мина Емельян., кр-нъ	435	61
Медвѣдскій, Сем., мѣщ.	943	127	Норейко, Анна Плат., вдова подполк.	681	93
Медвѣдовскій, Ив. Апол., мѣщ.	630	86	Нуждиной, Марфы Иван., кр., насл.	720	98
Медвѣдовская, Аяна Корон., мѣщ.	659	90	О.		
Медвѣдовской, Matr. Ермолаев., мѣщ., насл.	378	53	Образцова, Тимоф. Ефим., прот., насл.	82	13
Моденскаго, Михаила, приказ. служителя, насл.	230	33	Образцова, Василія, мѣщ., насл.	709	96
Мельникова, Варвара Афон., мѣщ.	389	54	Орлова, Елизавета Иван., мѣщ.,	885	119
Мишина, Егора Иван., от.-унт.-офиц., насл.	7	2	Орлова, Ксенія Михайл., мѣщ.	85	13
Михайлова, Иракс. Богдан., солдат.	1015	136	Орлова, Ксенія Михайлов., мѣщ.	87	13
Мокшеевой, Екатер. Андр., мѣщ., насл.	369	51	Орнатская, Анна Васил., дочь дьячка	287	41
Мокшеева, Нат., мѣщ.	519	72	Орнатскій, Совватій Глѣбов., кол. сепр.	116	17
Морозова, Ирина Спирид., мѣщ.	329	46	Осиновская, Евдокія Ал-ровна, жена свящ.	905	122
Морозова, Федосья Родіон., мѣщ.	693	94	Осиновскій, Дмитрій, протоіерей	1003	134
Морозова, Иппол., мѣщ., насл.	660	90	Осиновскій, Мих. Вониф., дворян.	542	76
Мохова, Авдотья Никол., мѣщ.	1033	139	Осиновскій, Мих. Вониф., дворян.	540	75
Махова, Герасима, насл.	917	124	Охонской, Матрены, вдовы свящ., насл.	440	61
Мѣшковой, Граф. Федот., мѣщ., насл.	325	46	П.		
Мясниковъ, Иванъ Никол., мѣщ. съ участниками	223	32	Павлова, Екатерина, жена фейерверкера	722	98
Мясниковъ, Вас. Макар., фельдш.	252	36	Павловой, Татіаны, кр., насл.	208	30
Мясниковъ, Петръ Васил., мѣщ.	895	121			
Мясниковъ, Иванъ Иван., мѣщ.	475	66			
Мясникова, Марія Иван., жена поч. гр.	398	56			
Мясникова, Татьяна Иванов., мѣщ.	993	133			

Фамилія, имя, отчество и званіе владѣльцевъ.	№№ владѣній по инвентарю.	№№ страницъ инвентаря.	Фамилія, имя, отчество и званіе владѣльцевъ.	№№ владѣній по инвентарю.	№№ страницъ инвентаря.
Палицына, Ивана, мѣщ., насл. . . . .	726	99	Поздѣвъ, Дмитрій Иван., пот. поч. гр. . . . .	38	
Панова, Прасковья Андр., мѣщ. . . . .	206	30	Поздѣвъ, Николай Иванович., пот. поч. гр. . . . .	68	
Панафидинъ, отст. рядовой и Шведковой, чинов., насл. . . . .	633	87	Поздѣвъ, Дмитрій Ивановичъ, пот. поч. гр. . . . .	78	
Пауковъ, Дмитрій Степ., кр-нъ . . . . .	384	54	Поздѣвъ, Дмитрій Ивановичъ, пот. поч. гр. . . . .	79	
Пахомовъ, Иванъ Федор., зап. рядов. . . . .	832	112	Поздѣвъ, Николай Ивановичъ, пот. поч. гр. . . . .	138	
Пахомовъ, Михаилъ Иван., кр-нъ . . . . .	310	44	Поздѣвъ, Дмитрій Ивановичъ, пот. поч. гр. . . . .	147	
Пахомова, Ирина Федот., мѣщ. . . . .	236	34	Поздѣвъ, Аркадій Петровичъ, мѣщ. . . . .	394	
Пахомова, Федора, мѣщ., насл. . . . .	701	95	Поздѣвъ, Андрей Васильевичъ, купецъ . . . . .	752	
Пелужская, Ал-ра Алексѣевна, вдова учит. . . . .	47	8	Поздѣвъ, Яковъ Михайловичъ, купецъ . . . . .	404	
Петрова, Иринья Никол., мѣщ. . . . .	1044	140	Поздѣвъ, Андрей Васильевичъ, купецъ . . . . .	744	
Петровыхъ, Алексѣя Федот., купца, насл. . . . .	14	3	Поздѣвъ, Яковъ Михайловичъ, пот. поч. гр. . . . .	1077	
Петровыхъ, Марья Михайл., мѣщ., насл. . . . .	18	4	Поздѣвъ, Яковъ Михайловичъ, пот. поч. гр. . . . .	1075	
Петровыхъ, Ивана Васил., мѣщ., насл. . . . .	25	5	Поздѣвъ, Яковъ Михайловичъ пот. поч. гр. . . . .	1068	
Петровыхъ, Ал-ръ, Андр., мѣщ. . . . .	39	7	Поздѣвъ, Иванъ Петровичъ, пот. поч. гр. . . . .	1066	
Петровыхъ, Александр. и Ивана Семенов., пот. поч. гр. . . . .	106	16	Поздѣвъ, Яковъ Михайловичъ, лич. дворянинъ . . . . .	451	
Петровыхъ, Анна Ал-рова, мѣщ. . . . .	109	16	Поздѣвъ, Николай Ивановичъ, пот. поч. гр. . . . .	450	
Петровыхъ, Евдокія Ивановна, мѣщ. . . . .	165	16	Поздѣвъ, Яковъ Михайловичъ, купецъ . . . . .	551	
Петровыхъ, Николая Иванов., мѣщ., насл. . . . .	266	24	Поздѣвъ, Иванъ Петровичъ, пот. поч. гр. . . . .	546	
Петровыхъ, Анна Александр., мѣщ. . . . .	275	38	Поздѣвъ, Николай Ивановичъ, пот. поч. гр. . . . .	490	
Петровыхъ, Василій Петровичъ . . . . .	278	39	Поздѣвы: Яковъ Михайловичъ и Дмитрій Ивановичъ, пот. поч. гр. . . . .	1067	
Петровыхъ, Прасковья, мѣщ., насл. . . . .	280	40	Покровскія, Любовь и Марія, дочери псаломц. . . . .	274	
Петровыхъ, Вас. Антоновна, солдатка . . . . .	831	40	Поликарпова, Васил., мѣщ., насл. . . . .	800	
Петровыхъ, Екатерина, мѣщ., насл. . . . .	825	112	Поликарповой, Лук., мѣщ. . . . .	863	
Петровыхъ, Николая Вас., мѣщ., насл. . . . .	815	111	Полозовъ, Ал-ръ Платон., ст. совѣт. . . . .	716	
Петровыхъ, Якова, мѣщ., насл. . . . .	814	110	Поляковъ, Василій Ивановичъ, мѣщ. . . . .	132	
Петровыхъ, Парасковья, мѣщ., насл. . . . .	807	110	Поляковъ, Андрей Никитичъ, мѣщ. . . . .	336	
Петровыхъ, Татяны Федот., мѣщ., насл. . . . .	356	109	Поляковъ, Андрей Никитичъ, мѣщ. . . . .	336	
Петровыхъ, Яковъ, мѣщ. съ участниками . . . . .	767	50	Поляковой, Аграф., Алекс. мѣщ., насл. . . . .	938	
Петровыхъ, Ал-ръ Иван., мѣщ. . . . .	380	104	Пономарева, Аке. Логин., мѣщ. . . . .	228	
Петровыхъ, Елизаб. Петр., мѣщ. . . . .	745	53	Поненихиной, Феклы, мѣщ., насл. . . . .	438	
Петровыхъ, Павелъ Петр., мѣщ. . . . .	980	101	Поповъ, Михаилъ, мѣщ. . . . .	1001	
Петровыхъ, Вас. Васил., мѣщ. . . . .	979	131	Попова, Ал-ра, Никол., пот. поч. гражд. . . . .	612	
Петровыхъ, Василій Вас., мѣщ. . . . .	978	131	Попковъ, Фроль Максимовичъ, мѣщ. . . . .	52	
Петровыхъ, Василій Васил. мѣщ. . . . .	975	131	Попковъ, Яковъ Петровичъ, мѣщ. . . . .	54	
Петровыхъ, Василія Яков., мѣщ., насл. . . . .	955	131	Попковъ, Иванъ Ивановичъ, мѣщ. . . . .	64	
Петровыхъ Анна Петр., мѣщ. . . . .	665	128	Попковъ, Егоръ Кузьмичъ, мѣщ. . . . .	66	
Петровыхъ Матрена и Евдокія, мѣщ. . . . .	942	91	Попковъ, Максимъ Васил., мѣщ. . . . .	67	
Петровыхъ, Марія Кирил., мѣщ. . . . .	639	127	Попковъ, Фроль Максим., мѣщ. . . . .	92	
Петровыхъ, Алексѣя Петров., мѣщ., насл. . . . .	617	88	Попковъ, Егоръ Кузьм. . . . .	94	
Петровыхъ, Ивана, мѣщ., насл. . . . .	871	85	Попковъ, Фроль Иванов. мѣщ. . . . .	129	
Петровыхъ, Алексѣя, мѣщ., насл. . . . .	444	118	Попковъ, Дмитр. Петров., мѣщ. . . . .	162	
Плотниковы: Праск. Мих., Михаилъ Лаврентьев. и Столярова, Анна Лавр. . . . .	466	62	Попковъ, Гаврилъ Иван., мѣщ. . . . .	896	
Плотникова, Лаврент., мѣщ., насл. . . . .	594	65	Попкова, Ивана Васильев., насл. . . . .	65	
Плотникова, Дмитр., мѣщ., насл. . . . .	469	82	Попкова, Петра Иванов., мѣщ., насл. . . . .	95	
Плотникова, Анна Дмитр., мѣщ. . . . .	528	65	Попкова, Елизаб., Сераф., мѣщ. . . . .	371	
Плотниковъ, Дмитрій, мѣщ. . . . .	613	65	Попковой, Лукерья, мѣщ., насл. . . . .	6	
Плотниковъ, Андрей Андреев., мѣщ. . . . .	462	74	Портнаго, Матвѣя, мѣщ., насл. . . . .	928	
Подрядчикова, Ал-ра Фрол., мѣщ. . . . .	692	84	Портнаго, Иванъ Трифон., мѣщ. . . . .	269	
Подобѣдова, Анна Петр., мѣщ. . . . .	468	64	Портнаго, Марія Васил., мѣщ. . . . .	506	
Поздѣва, Варв. Никол., жена пот. поч. гр. . . . .	17	94	Портнаго, Петръ Трофим., мѣщ. . . . .	505	
Поздѣва, Якова Петров., мѣщ., насл. . . . .	294	65	Портнаго, Анна Иванов., мѣщ. . . . .	498	
Поздѣвой, Лидіи Дмитр., мѣщ., насл. . . . .	225	4	Потапова, Татьяна Григ., мѣщ. . . . .	480	
Поздѣвъ, Никол. Иван., пот. поч. гр. . . . .	13	42	Потаповъ, Тимофей Кирил., мѣщ. . . . .	599	
		33	Проскурякова, Анна Михайл., мѣщ. . . . .	30	
		3			

Фамидія, имя, отчество и званіе владельцевъ.	№ № владѣній по инвентарю.	Фамидія, имя, отчество и званіе владельцевъ.	№ № владѣній по инвентарю.	№№ страницъ инвентаря
Проскурякова, Ал-ра, мѣщ., насл.	227	33	Разумовскій, Филиппъ Исаковичъ, фельдшеръ . . .	362 50
Проскурякова, Петра Федоров., мѣщ., насл.	852	115	Разумовскій, Никол. Трифон, свящ. . . . .	1013 136
Проскурякова, Евдокія Гаврил., мѣщ.	818	110	Разумовскій Вас. Трифон., исаломщ. . . . .	1009 135
Проскурякова, Ивана Ив., мѣщ., насл.	810	109	Ребуде, Давида Вениамин., мѣщ., насл., . . . .	549 77
Проскурякова, Анастасія Ив., мѣщ.	806	109	Ржавый, Николай Ал-чъ, мѣщ. . . . .	826 111
Проскурякова, Целагея Ив., мѣщ.	798	108	Рогова, Тихона Федотов., мѣщ., насл.	570 79
Проскурякова, Ис., мѣщ., насл.	790	107	Романовъ, Григорій Вас., мѣщ. . . . .	258 37
Проскурякова, Аграфена Афонас., мѣщ.	787	106	Ростовцева, Елиз. Григ., кр-ка . . . . .	947 127
Проскурякова, Вас. Семеновича, мѣщ., насл.	355	50	Ростовцевы: о. Дмитрій, свящ., Ал-ра Федоров., его жена и Романовича, Фед. Михайл., свящ., насл.	154 23
Проскурякова, Мат. Иван., мѣщ.	765	104	Рубинъ, Алексѣй Никиф., мѣщ. . . . .	558 78
Проскурякова, Анфиса, мѣщ. . . . .	764	104	Рубина, Устилья Макар., мѣщ. . . . .	437 61
Проскурякова, Якова Петрова, мѣщ., насл.	758	103	Рубцова, Ивана Федоров., мѣщ., насл. . . . .	864 117
Проскурякова, Ал-ра, мѣщ. . . . .	965	130	Рудакова, Евгения Алексѣев., мѣщ. . . . .	224 32
Проскурякова, Елизавета Алексѣева, мѣщ. . . .	962	129	Румянцевы: Никол., Федор., Аверкій и Федоръ	
Проскурякова, Надежда Андреев., мѣщ. . . . .	916	123	Степ., насл., мѣщ . . . . .	372 52
Проскурякова, Василія Евдок., мѣщ., насл.	899	121	Ручьевскаго, Ивана, мѣщ., насл. . . . .	776 105
Проскуряковой, Евд. Вас., жены отст. ряд., насл.	60	9	Рябковъ, Иванъ Ефим., мѣщ. . . . .	691 94
Проскуряковой, Натальи, мѣщ., насл. . . . .	784	106	С.	
Проскуряковой Евдокии Гавриловой, мѣщ., насл.	759	103	Садовниковой, Евдокіи Лаврент., мѣщ., насл. . . . .	723 98
Проскуряковой, Прасковьи Петр., мѣщ., насл. . .	1114	148	Самохваловой, Екат., созд., насл. . . . .	607 84
Проскуряковы: Петръ Исак. и Марія Ал-ров., мѣщ. . . . .	314	44	Самохваловъ, Евгений Ивановичъ, мѣщ. . . . .	319 45
Проскуряковъ, Иванъ Михайл., мѣщ. . . . .	142	21	Саложникова, Екат. Дмит., жена лич. поч. гр. . . . .	22 4
Проскуряковъ, Петръ Исаковичъ, мѣщ. . . . .	313	44	Сахаровъ, от. Макарій, протоіерей . . . . .	713 97
Проскуряковъ, Сергѣей Семенов., мѣщ. . . . .	791	107	Сахаровъ, протоіерей, от. Макарій . . . . .	679 92
Проскуряковъ, Иванъ Ив., мѣщ. . . . .	1097	146	Сахаровъ, Павелъ Яков., мѣщ. . . . .	911 123
Прокопѣва, Марія. кр-ка. . . . .	913	123	Сахаровъ, Василій Яков., мѣщ. . . . .	910 123
Пурышева, Павла, мѣщ., насл. . . . .	609	84	Семаго, Наталья Васил., мѣщ., насл. . . . .	160 24
Пурышева, Василія Алексѣев., мѣщ., насл. . . .	604	83	Семаго, Никол. Никол., мѣщ. . . . .	1120 148
Пурышева, Конст. Алексѣев., мѣщ., насл. . . . .	603	83	Семенова, Федора, кр-на, насл. . . . .	270 39
Пурышева, Праск. Петр., мѣщ. . . . .	530	74	Семенова, Матвѣя Степан., мѣщ., насл. . . . .	1055 142
Пурышевой, Татьяны Матв., мѣщ., насл. . . . .	459	64	Семенова, Анна Яковл., жена ряд. . . . .	1049 141
Пурышевой, Варвары Алексе., мѣщ., насл. . . .	529	74	Семенова, Анна Васильев., жена фельдшера . . . .	1037 139
Пурышевъ, Николай Васильевичъ, мѣщ. . . . .	312	44	Семеновъ, Ал-ръ Иванов., мѣщ. . . . .	877 118
Пурышевъ, Михаилъ, мѣщ. . . . .	458	64	Семичева, Любовь Никол., двор. . . . .	219 32
Пустьынная, Серафима Семеновна, мѣщ. . . . .	941	127	Семичева, Любовь Никол., двор. . . . .	297 42
Пустьынная, Елизавета Михайловна, мѣщ. . . . .	927	125	Семичева, Любовь Никол., дворянка . . . . .	304 43
Пустьынная, Ольга Петр., мѣщ. . . . .	921	124	Серебряковъ-Столпниковъ, Иванъ Ив., мѣщ. . . . .	262 38
Пустьынный Михаилъ Вас., мѣщ. . . . .	926	125	Сергѣевъ, Андрей Серг., мѣщ. . . . .	1007 135
Пухиной, Вѣры, мѣщ. насл. . . . .	328	46	Сергѣева. Евгений Матв. . . . .	593 82
Р.				
Рагушенскаго, Михаила, чинов., насл. . . . .	653	89	Серебряниковъ, Николай, мѣщ. . . . .	357 50
Рагушенская, Вѣра Ал-ров., жена чиновника . . . .	497	69	Серебряниковъ, Яковъ Доремидонтов., купецъ . . . .	1092 145
Равскій, Федоръ Иванов., лич. поч. гр. . . . .	151	22	Серебряниковъ, Яковъ Доремидонтов. купецъ . . . .	1071 143
Ражего, Ив. Михайл., мѣщ., насл. . . . .	616	85	Серебряниковъ, Яковъ Доремидонтов., купецъ . . . .	1059 142
Разуваевъ, Иванъ Павлов., мѣщ. . . . .	1087	145	Серебряниковъ, Яковъ Доремидонтов., купецъ . . . .	732 100
Разуваевъ, Павел. Павл., мѣщ. . . . .	650	89	Серебряниковъ, Яковъ Доремидонтов., купецъ . . . .	724 98
Разуваевъ, Иванъ Павлов., мѣщ. . . . .	572	79	Серебряниковъ, Яковъ Доремидонтов., купецъ . . . .	988 132
Разуваева, Наст., мѣщ. . . . .	690	94	Серебряниковъ, Яковъ Доремидонтов., купецъ . . . .	670 91
Разуваева, Ал-ра Степан., мѣщ. . . . .	649	89	Серебряниковъ, Яковъ Доремидонтов., купецъ . . . .	464 65
Разуваева, Ал-ра Степан., мѣщ. . . . .	589	81	Серебряниковъ, Яковъ Доремидонтов., купецъ . . . .	453 63
			Серебряниковъ, Яковъ Доремидонтов., купецъ . . . .	417 58

Фамилія, имя, отчество и званіе владѣльцевъ.	№№ владѣній по инвентарю.	№№ страницъ инвентаря.	Фамилія, имя, отчество и званіе владѣльцевъ.	№№ владѣній по инвентарю.	№№ страницъ инвентаря.
Серебряниковъ, Яковъ Дормидонтов., купецъ . . . . .	413		58 Собакина, Павла Дмитр., мѣщ., насл. . . . .	865	117
Серебряниковъ, Аф. Иван., мѣщ. . . . .	510		71 Собакина, Семена, мѣщ., насл. . . . .	592	82
Синицкой, Ефросиньи Кузьмин., мѣщ., насл. . . . .	273		39 Собакина, Анна Никол., мѣщ. . . . .	527	73
Свородумова, Марія Сем., мѣщ. . . . .	410		57 Собакиной, Евдокии, насл. . . . .	504	70
Скворцова, Никол. Никол., свящ., насл. . . . .	590		81 Собакиной, Клавдіи Ал-ны, мѣщ., насл. . . . .	750	102
Слезкинцевы: Ив., Ольга и Капитолина, мѣщ. . . . .	524		73 Собакиной, Matr. Никол., мѣщ., насл. . . . .	945	127
Слезкинцева, Елиз. Вас., мѣщ. . . . .	77		12 Собакины: Михайль и Евдокии, мѣщ. . . . .	827	112
Слезкинцева, Марія Ивановна, мѣщ. . . . .	338		47 Собакины: Ольга Петровна и Ал-ра Иван., мѣщ. . . . .	982	131
Слезкинцева, Татьяна Семенов., жена учителя . . . . .	754		103 Соболевъ, Адрианъ Алексѣев., надв. сов. . . . .	209	30
Слезкинцева, Тат., мѣщ., съ участниками . . . . .	655		90 Соболевъ, Адрианъ Алексѣевичъ, над. сов. . . . .	322	43
Слезкинцева, Дмитр., купца, насл. . . . .	535		75 Соболева, Марія Яковл., жена канц. служ. . . . .	301	42
Слезкинскій, Федотъ Ив., лич. поч. гр. . . . .	803		109 Соболева, Капиталина Антон., кр-ка . . . . .	674	92
Слезкинскій, Петръ Иван., діаконъ . . . . .	794		108 Соболева, Петра Никол., псаломщ., насл. . . . .	474	66
Слезкинскій, Павелъ Маркелов., мѣщ. . . . .	1113		148 Созина, Юзефа Антоновна, жена артил. служит. . . . .	46	
Слезкинцевъ, Иванъ Ив., мѣщ. . . . .	1119		148 Созина, Якова Ив., мѣщ., насл. . . . .	241	55
Слезкинцевъ, Иванъ Ив., мѣщ. . . . .	1086		145 Созина, Николая Ив., мѣщ., насл. . . . .	279	40
Слезкинцевъ, Васил. Вас., мѣщ. . . . .	669		91 Созина, Ивана Иванов., мѣщ., насл. . . . .	936	126
Слезкинцевой, Мелан., мѣщ., насл. . . . .	625		86 Соколовъ, Тимофей Корниловъ, мѣщ. . . . .	246	33
Смирновой, Нат., солдат., насл. . . . .	882		119 Соколовъ, Петръ Корниловичъ, мѣщ. . . . .	335	47
Смирновъ, Иванъ, мѣщ. . . . .	282		40 Соколовъ, Тимофей Корниловъ, мѣщ. . . . .	340	48
Смирновъ, Михайль Родионов., мѣщ. . . . .	1116		148 Соколовъ, Захаръ Иван., мѣщ. . . . .	640	88
Смирновъ, Василій Афан., мѣщ. . . . .	1115		148 Соколовъ, Николай Иван., мѣщ. . . . .	636	87
Смирнова, Андр. Петров., кол. ассес., насл. . . . .	153		23 Соколова, Анна Васильевна, мѣщ. . . . .	222	32
Смирнова, Авдотья Петр., дочь дьячка . . . . .	302		42 Соколова, Марія Михайл., мѣщ. . . . .	245	33
Смирнова, Меланія Алексѣев., мѣщ. . . . .	923		124 Соколова, Кузьмы Михѣев., мѣщ., насл. . . . .	743	101
Смирновы: Михайль Михайловичъ и Елизавета Матвѣевна, мѣщ. . . . .	37		Соколова, Анфиса Михайл., мѣщ. . . . .	598	82
Собакинъ, Петръ Иванов., мѣщ. . . . .	110		7 Соколовскій, Николай Никол., двор. . . . .	152	22
Собакинъ, Василій Иван., мѣщ. . . . .	819		16 Сомовъ, Николай Матв., кр-къ . . . . .	256	37
Собакинъ, Иванъ Семенов., мѣщ. . . . .	811		111 Соинина, Елизав. Михайл., мѣщ. . . . .	343	48
Собакинъ, Николай Фом., мѣщ. . . . .	804		110 Соинина, Прасковья Ив., мѣщ. . . . .	1028	135
Собакинъ, Семень Семенов., мѣщ. . . . .	1098		109 Софронова, Наталія Вас., жена зап. рядов. . . . .	645	88
Собакинъ, Михайль Иван., мѣщ. . . . .	1096		146 Сошневской, Маріи Степанов., насл. . . . .	183	27
Собакинъ, Николай Фом., мѣщ. . . . .	1095		146 Сошневскихъ, Никол. и Гавриила, насл. . . . .	182	27
Собакинъ, Ал-ръ Яковл., мѣщ. . . . .	1094		146 Старцевъ, Адрианъ Васил. . . . .	833	112
Собакинъ, Василій Иван., мѣщ. . . . .	1093		146 Старцева, Андрея Петр., мѣщ., насл. . . . .	63	10
Собакинъ, Яковъ Петр., мѣщ. . . . .	889		146 Старцева, Пелагея, мѣщ. . . . .	643	88
Собакинъ, Ал-ръ Васил., мѣщ. . . . .	888		120 Старцева, Григ., мѣщ., насл. . . . .	866	117
Собакина, Варвара Дмитр., мѣщ. . . . .	27		120 Степанова, Варвара Александр., жена надв. сов. . . . .		
Собакина, Варвара Дмитр., мѣщ. . . . .	32		5 и Шамшева, Софія Александр., дворянка . . . . .	243	35
Собакина, Михаила Васильевича, мѣщ., насл. . . . .	112		6 Стольникова, Мар. Вас., жена унт.-офиц. . . . .	1048	14
Собакина, Якова Тимоф., мѣщ., насл. . . . .	853		16 Столбова, Семена, мѣщ., насл. . . . .	443	63
Собакина, Федора Петров., мѣщ., насл. . . . .	839		115 Столбова, Екатор. Семен., мѣщ. . . . .	442	61
Собакина, Семена Семенов., мѣщ., насл. . . . .	838		113 Столярова, Анна Лаврент., мѣщ. . . . .	418	53
Собакина, Петра Иванов., мѣщ., насл. . . . .	820		113 Столярова, Петра Прок., мѣщ., насл. . . . .	552	71
Собакина, Анна Иван., мѣщ. . . . .	812		111 Стрѣтенская, Марфа Андреевна, мѣщ. . . . .	339	41
Собакина, Пелагея Петр., мѣщ. . . . .	813		110 Суворовой, Лукерья, мѣщ., насл. . . . .	721	98
Собакина, Дарья Алекс., мѣщ. . . . .	792		110 Судаковъ, Симонъ, священникъ . . . . .	86	13
Собакина, Васил., Семенов., мѣщ., насл. . . . .	793		107 Судаковъ, Алексѣй Иван., учитель . . . . .	427	66
Собакина, Анна Максимовна, мѣщ. . . . .	353		107 Судовикова, Петра Ивановича, мѣщ., насл. . . . .	177	21
Собакина, Михайла Петр., насл., мѣщ. . . . .	772		49 Сумеркина, Праск. Тимоф., мѣщ. . . . .	387	54
Собакина, Ал-ра Михайл., мѣщ., насл. . . . .	769		105 Сухорукова, Афонас., мѣщ., насл. . . . .	239	34
Собакина, Григ., мѣщ., насл. . . . .	958		104 Сухорукова, Ксения Вас., мѣщ. . . . .	476	66
Собакина, Семена Кузьм., насл. . . . .	667		129 Съдова, Александра Владим., куп. дочь . . . . .	364	51
Собакина, Дмитр. Васил., мѣщ., насл. . . . .	925		91		
			124		

Фамилія, имя, отчество и званіе владѣльцевъ.	№ № владѣній по инвентарю.	№ № страницъ инвентаря.	Фамилія, имя, отчество и званіе владѣльцевъ.	№ № владѣній по инвентарю.	№ № страницъ инвентаря.
<b>Т.</b>			<b>Х.</b>		
Тимофеева, Клавдія Павловна, мѣщ. . . . .	105	16	Хватова, Прасковья Александровна, мѣщ. . . . .	534	74
Тиминъ, Иванъ Андреевъ, купецъ . . . . .	1047	141	Хватова, Прасковья Александровна, мѣщ. . . . .	365	51
Тихонова, Лукерья Петровна, кр-ка . . . . .	344	48	Хмелевой, Аграф., солд., насл. . . . .	320	45
Торазова, Екатерина Павловна, мѣщ. . . . .	1058	142	Хавроньинъ, Василій Петровичъ, мѣщ. . . . .	375	52
Торазова, Анна Лавр., мѣщ. . . . .	718	98	Хавроньина, Ал-ра, мѣщ., насл. . . . .	539	75
Торазова, Прасковья, мѣщ. . . . .	628	86	Хавроньиной, Евдокія Ив., мѣщ. насл. . . . .	478	67
Торазовой, Матрены, мѣщ., насл. . . . .	420	59	Хавроньиныхъ, Аграфены и Николая Семенов., мѣщ., насл. . . . .	561	78
Травина, Николая, насл. . . . .	157	23	Хруповъ, Ефимъ Степановичъ, кр-нъ . . . . .	347	48
Трусова, Анна Федоровна, жена кол. ассес. . . . .	24	5			
Трусова, Наталія Петровна, двор. . . . .	221	32	<b>Ц.</b>		
Турчаниновъ, Петръ Ивановичъ, мѣщ. . . . .	614	84	Церкви Христорождественской . . . . .	841	113
Турчаниновъ, Михаилъ Матвѣевичъ, мѣщ. . . . .	318	45	Церкви Воскресенской . . . . .	400	56
Турчаниновъ, Иванъ, мѣщ. . . . .	957	129		1085	145
Турчанинова, Александра Петров., мѣщ., насл. . . . .	317	44	Церкви Воскресенской . . . . .	1121	149
Турчанинова, Прасковья Ивановна, мѣщ. . . . .	935	126	Церкви Благовѣщенской . . . . .	1112	148
Тольмановъ, Михаилъ Алексѣевичъ, пекаром. . . . .	543	76	Церкви Преполовненской . . . . .	566	79
			Церкви Казанской . . . . .	1010	135
<b>У.</b>			<b>Ч.</b>		
Укладниковъ, Иванъ, Васильевичъ, мѣщ. . . . .	124	18	Чернышевы, Павелъ и Иванъ, мѣщ. . . . .	971	130
Укладниковъ, Михаилъ Васильевичъ, мѣщ. . . . .	180	27	Чернавиной, Маріи Семенов., мѣщ., насл. . . . .	452	63
Укладникова, Якова Петровича, куп., насл. . . . .	119	17	Чернавина, Василія Ивановича, мѣщ., насл. . . . .	97	15
Укладникова, Татьяна Ивановна, мѣщ. . . . .	176	26	Чернавина, Прасковья, Александр., мѣщ. . . . .	192	28
Укладникова, Татьяна, Федоровна, мѣщ. . . . .	181	27	Чернавина, Екатерина Федоровна, мѣщ. . . . .	419	59
Укладникова, Семена, мѣщ., насл. . . . .	379	53	Чернавины: Василій и Иванъ Васил., мѣщ. . . . .	98	15
Укладниковой, Александры Семен., мѣщ., насл. . . . .	511	71	Чулошниковъ, Анастасія, мѣщ. . . . .	272	39
Укладниковыхъ, Ансим. и Никол. Андр., насл. . . . .	35	6	Чулошниковъ, Павла, солд., насл. . . . .	1042	140
Убедахтъ, Амал. Яков., гражд. г. Тукума . . . . .	229	33	Чулошниковъ, Алексея, мѣщ., насл. . . . .	543	72
Улитина, Николая Андр., мѣщ., насл. . . . .	956	128	Чулошниковыхъ, Ивана и Федора, мѣщ., насл. . . . .	137	20
Улитина, Андрей Михайловича, мѣщ., насл. . . . .	949	128	Чумакова, Акенья Матвѣевна, кр-ка . . . . .	226	33
Улитина, Прасковья Ивановна, мѣщ. . . . .	576	80	Чуринъ, Михаилъ Андреевичъ, мѣщ. . . . .	53	9
Уланова, Екатерина Петровна, мѣщ. . . . .	334	47	Чуринъ, Порфирій Алексѣевичъ, мѣщ. . . . .	99	15
Успенскій, Алексѣй, дьячекъ . . . . .	446	62	Чуринъ, Михаилъ Григорьевичъ, купецъ . . . . .	1084	145
Успенская, Прасковья Леонтьевна, двор. . . . .	311	44	Чуринъ, Николай Федоровичъ, мѣщ. . . . .	1027	138
Училище духовное . . . . .	515	72	Чуринъ, Николай Федоровичъ, мѣщ. . . . .	981	131
Ушаковъ, Егоръ, мѣщ. . . . .	477	67	Чуринъ, Василій Григорьевичъ, мѣщ. . . . .	948	127
			Чуринъ, Михаилъ Григорьевичъ, купецъ . . . . .	878	118
<b>Ф.</b>			Чуринъ, Фѣдоръ Михайловичъ, мѣщ. . . . .	556	78
Федосѣева, Игнатія, ряд., насл. . . . .	1030	138	Чуринъ, Михаилъ Григорьевичъ, купецъ . . . . .	407	57
Федотовъ, Иванъ, кр-нъ . . . . .	348	49	Чурина, Евдокія Ивановна, мѣщ. . . . .	41	7
Федоровъ, Михаилъ, зап. рядовой . . . . .	1117	148	Чурина, Екатерина Васильевна, мѣщ. . . . .	48	8
Федорова, Анна, кр. . . . .	42	7	Чурина, Федора Петровича, мѣщ., насл. . . . .	56	9
Федорова, Михаила, дьячка, насл. . . . .	436	61	Чурина, Федора Петровича, мѣщ., насл. . . . .	104	16
Фединъ-Сѣдовъ, Федоръ Степановичъ, мѣщ. . . . .	265	38	Чурина, Марія Ивановна, мѣщ. . . . .	107	16
Фидельфина, Александра, свящ., насл. . . . .	1012	135	Чурина, Марія Васильевна, мѣщ. . . . .	260	37
Фортунатова, Ал-ра Александровича, теперь Стефанова . . . . .	34	6	Чурина, Ивана Григорьевича, мѣщ., насл. . . . .	984	132
Фроловой, Анны, мѣщ., насл. . . . .	276	39	Чурина, Прасковья Васильевна, мѣщ. . . . .	983	131
Фроловой, Анны Кузьмин., мѣщ., насл. . . . .	57	9	Чурина, Клавдія Васильевна, мѣщ. . . . .	974	130

фамилія, имя, отчество и званіе владѣльцевъ.	№№ владѣній по инвентарю.	№№ страницъ инвентаря.	Фамилія, имя, отчество и званіе владѣльцевъ.	№№ владѣній по инвентарю.	№№ страницъ инвентаря.
Чурина, Клавдія Васильевна, мѣщ. . . . .	970	130	Шестиперова, Матрена, мѣщ. . . . .	250	36
Чурина, Михаила Алексѣевича, насл. . . . .	661	90	Шестиперова, Елена Васильевна, мѣщ. . . . .	742	101
Чурина, Петра, Федоровича, мѣщ., насл. . . . .	919	124	Шестиперова, Ивана Евграф., мѣщ. . . . .	563	78
Чурина, Федора Васильевича, купца, насл. . . . .	627	86	Шестиперовой, Матрены, мѣщ., насл. . . . .	641	88
Чурина, Анна Михайловна, мѣщ. . . . .	876	118	Шестиперовой, Фед. Яковл., мѣщ., насл. . . . .	584	81
Чурина, Михаила Алексѣевича, мѣщ., насл. . . . .	472	66	Шестиперовы: Алексѣй и Устинья, мѣщ. . . . .	255	37
Чуриной, Ал-ры, мѣщ., насл. . . . .	763	104	Шидлингъ, Елизавета Николаевна, двор. . . . .	20	4
Чуриной, Евдокія Васильевны, мѣщ., насл. . . . .	422	59	Ширяева, Наталья Ивановна, дочь пономаря . . . . .	376	52
Чурины: Петръ и Иванъ Федоров., мѣщ. . . . .	969	130	Шишуновъ, Ал-ръ Васильевичъ, мѣщ. . . . .	103	13
Чурины: Михаилъ Григорьевичъ и Татьяна Васильевна, куп. . . . .	460	64	Шишуновъ, Яковъ Евдокимовичъ, мѣщ. . . . .	840	113
Чурины: Ефимъ и Алексѣй Алексѣев., Анаванъ, Михаилъ Федоровичъ, Глезышева, Евдокія Федоровна, мѣщане . . . . .	533	74	Шишуновъ, Ал-ръ, мѣщ. . . . .	1099	146
<b>Ш.</b>			Шишуновъ, Ал-ръ Гавриловичъ, мѣщ. . . . .	900	121
Шадрина, Марія Ефимовна, мѣщ. . . . .	51	8	Шишуновъ, Ал-ръ Васильевичъ, мѣщ. . . . .	545	76
Шарухинъ, Ал-ръ Матвѣевичъ, мѣщ. . . . .	697	95	Шишунова, Василия Ивановича, мѣщ., насл. . . . .	170	23
Шарухина, Якова Алексѣевича, мѣщ., насл. . . . .	31	6	Шишунова, Евдокима Александр., мѣщ., насл. . . . .	802	108
Шарухина, Прасковья Петровна, мѣщ. . . . .	220	32	Шишунова, Николая Ал-дров., мѣщ., насл. . . . .	801	108
Шарухиной, Маріи Васильевны, мѣщ., насл. . . . .	111	16	Шишунова, Марія Федоровна, мѣщ. . . . .	685	93
Шарухины: Анна и Марія Тимофеевна, мѣщ. . . . .	59	9	Шишунова, Ираида Ивановна, мѣщ. . . . .	964	124
Шарухины: Надежда Конст., и Иванъ Ивановичъ, мѣщ. . . . .	88	14	Шишунова, Татьяна Васильевна, мѣщ. . . . .	581	80
Швцовъ, Василій, мѣщ. . . . .	856	115	Шишуновой. Анны Николаевны, насл. . . . .	15	3
Шентяковъ, Яковъ Яковлевичъ, мѣщ. . . . .	397	56	Шишуновой, Татьяны, мѣщ., насл. . . . .	890	120
Шентякова, Анна Ивановна, мѣщ. . . . .	134	19	Шишуновыхъ: Петръ Ал-дров. и Николай Ал-дров., мѣщ., насл. . . . .	268	35
Шентякова, Татьяна Ивановна, мѣщ. . . . .	281	40	Шишовъ, Николай Петровичъ, учитель . . . . .	781	106
Шестиперовъ, Николай Ивановичъ, мѣщ. . . . .	324	45	Шишовъ, Василій Ивановичъ, пот. поч. гражд. и Коровякова, Ал-ра, мѣщ. . . . .	687	94
Шестиперовъ, Ал-ръ Васильевичъ, мѣщ. . . . .	1088	145	Шишова, Влад. Ивановича, мѣщ., насл. . . . .	146	21
Шестиперовъ, Алексѣй Васильевичъ, мѣщ. . . . .	733	100	Шишова, Влад. Ивановича, мѣщ., насл. . . . .	337	47
Шестиперовъ, Александръ Алексѣевичъ . . . . .	699	95	Шутова, Андрея, мѣщ., насл. . . . .	937	124
Шестиперовъ, Ал-дръ Васильевичъ, мѣщ. . . . .	677	92	Шорохова, Флег. Сав., мѣщ., насл. . . . .	205	30
Шестиперовъ, Иванъ Ивановичъ, мѣщ. . . . .	651	89	Шорохова, Ильи, ряд., насл. . . . .	346	48
Шестиперовъ, Дмитрій Иван., зан. сфрейторъ . . . . .	648	89	<b>Я.</b>		
Шестиперовъ, Семенъ Никифоровичъ, мѣщ. . . . .	631	87	Яковлева, Любовь Максимовна, солд. вдова . . . . .	940	124
			Яковлевская, Анна Евс. . . . .	43	7

# Инвентарь

недвижимыхъ имуществъ г. Устюжны и пригородныхъ  
слободъ.



№ имущества по календарю.	УЛИЦА.	Фамилия, имя, отчество и звание владельца.	Колличество пашенной земли.	Общее, въ квадр. саженьхъ.	По улицѣ, въ пог. саженьхъ.	НАИМЕНОВАНИЕ ИМУЩЕСТВА.	Число строеній.						Стоимость (въ рубльхъ) по оцѣнкѣ Стат. Отд. Губ. Зем. Управы въ 1901 году.	Чѣмъ заняты строенія			
							Каменныхъ.	Полукаменныхъ.	Деревянныхъ.	Каменныхъ.	Деревянныхъ.	Итого строеній.		Квартирами.	Торгово-промыш. заведениями.		
1	2	3	4	5	6	7	8	9	10	11	12	13	14	15	16	17	18
1	Кварталь № 1.																
1	Ул. Набер. и Богомоловъ.	Дмитр. Вас.	203	41,80		1) Дер. 1 эт. доль (ветх.) 2) Дер. 1 эт. флигель . . . 3) Надворн. строеній . . . 4) Мѣсто земли . . . . .	1	1	1	1	1	1	1	86	1	1	1
2	Набережная.	Константиновъ, Григорій Семенов., дворян. . .	198	8		1) Дер. 1 эт. флигель . . . 2) Надворн. строеній . . . 3) Мѣсто земли . . . . .	1	1	2	2	2	2	2	203	1	1	1
3	—	Жабрева, Елизавета Пав-тон., мѣщ. . . . .	68	2,80		Мѣсто земли . . . . .	1	1	2	3	3	3	3	34	—	—	—
4	—	Жабрева, Андрей Григор., мѣщ., наст. . . . .	219	7		1) Дер. 1 эт. доль . . . . . 2) Надворн. строеній . . . 3) Мѣсто земли . . . . .	1	1	1	1	1	1	1	272	1	1	1
5	—	Жуковъ, Яковъ Яковичъ, мѣщ. . . . .	469	16,80		1) Дер. 1 эт. доль . . . . . 2) Надворн. строеній . . . 3) Мѣсто земли . . . . .	1	1	5	6	6	6	6	239	1	1	1
6	—	Попковой, Давидъ, мѣщ., наст. . . . .	272	9		1) Дер. 1 эт. доль (ветх.) 2) Мѣсто земли . . . . .	1	1	1	1	1	1	1	30	1	1	1
7	—	Минина, Егоръ Иван., отс. улт.-офиц., наст. . . . .	297	9,40		1) Дер. 1 эт. д. съ полуш. ж. 2) Надворн. строеній . . . 3) Мѣсто земли . . . . .	1	1	8	3	3	3	3	638	2	2	2
8	Ул. Набер. и Пречист. ул.	Белоголовыхъ, Вас. и Ни-код. Фил., мѣщ., наст. . .	142	30,20		1) Дер. 1 эт. доль. ст. под. жит. (ветх.) . . . . . 2) Надворн. строеній . . . 3) Мѣсто земли . . . . .	1	1	3	3	3	3	3	82	2	2	2
							1	1	3	4	4	4	4	242	2	2	2

УЛИЦА.	Фамилія, имя, отчество и званіе владѣльца.	Количество пладновой земли.		НАИМЕНОВАНИЕ ИМУЩЕСТВА.	Число строеній.									Чѣмъ заняты строенія.			
		Общее, въ квадр. саженяхъ.	По улицѣ, въ пог. саженяхъ.		Жилыхъ.		Торг. помѣщеній.		Службъ.		Итого строеній.	Стоимость (въ рубляхъ) по оцѣнѣ Стат. Отд. Губ. Зем. Управы въ 1901 году.	Квартирами.	Торгово-промышл. заведеніями.	Наименованіе торгово-промышлен. заведеній.		
					Каменныхъ.	Полукаменныхъ.	Каменныхъ.	Деревянныхъ.	Каменныхъ.	Деревянныхъ.							
2	3	4	5	6	7	8	9	10	11	12	13	14	15	16	17	18	
Кварталь № 1.																	
Преображенск.	Десяткинъ, Семень Иванъ мѣщ.	288	9,80	1) Дер. 1 эт. домъ съ подв. ж.			1					1	600	2	1	Золотыхъ дѣль мастерская.	
				2) Надворн. строеній . . . .							3	3	181				
				3) Мѣсто земли . . . . .									144				
						1					3	4	875	2	1		
	Денисова, Наталія Михайловна, мѣщ.	92	2,80	Мѣсто земли . . . . .									46				
	Десяткинъ, Семень Иванъ, мѣщ.	90	2,70	Мѣсто земли . . . . .									45				
	Мартьяновой, Анны, пасл.	153	5,40	1) Дер. 1 эт. домъ съ прист.			1					1	139	1			
				2) Надворн. строеній . . . .							1	1	20				
				3) Мѣсто земли . . . . .									76				
						1					1	2	235	1			
Г. Вознес. и Преображенск.	Поздѣвъ, Никол. Ив., поч. гражд.	343	39,70	1) Дер. 1 эт. кладов. . . . .				1				1	632		1	Складочн. помѣщ.	
				2) Надворн. строеній . . . .							2	2	88		1	2 навѣса для свлѣсен. матеріал.	
				3) Мѣсто земли . . . . .									172				
							1				2	3	892		2		
Вознесенск.	Петровыхъ, Алексѣя Фед. купца, пасл.	175	7,30	1) Дер. 1 эт. домъ . . . . .			1					1	391	1			
				2) Надворн. строеній . . . .							3	3	142				
				3) Мѣсто земли . . . . .									88				
						1					3	4	621	1			
	Шишуновой, Анны Никол., пасл.	266	9,70	1) Дер. 1 эт. домъ съ подв. ж.			1					1	390	1			
				2) Дер. 1 эт. лавка . . . . .					1			1	22		1	Мелочная лавка.	
				3) Надворн. строеній . . . .							5	5	101				
				4) Мѣсто земли . . . . .									133				
						1		1			5	7	646	1	1		
	Нечаева, Василія Григ., мѣщ., пасл.	281	10,70	1) Дер. 1 эт. домъ съ полул. жил. . . . .			1					1	630	2	1	Парикмахерская.	
				2) Надворн. строеній . . . .							2	2	113				
				3) Мѣсто земли . . . . .									140				
						1					2	3	883	2	1		

№ имущества по инвентарю	УЛИЦА.	Фамилія, имя, отчество и званіе владельца.	Количество лан- новой земли.		НАИМЕНОВАНИЕ ИМУЩЕСТВА.	Число строеній.										Чѣмъ заняты строенія		Наименованіе торгово-промыш- ленныхъ заведеній.
			Общее, въ квадрат. саженяхъ.	По улицѣ, въ пог. саженяхъ.		Жи- лыхъ.		Торг. помѣ- щеній.	Службъ		Итого строеній.	Стоимость (въ рублѣхъ) по офиснѣ Стат. Отд. Губ. Зем. Управы въ 1901 году.	Квартирант. Торгово-промышлен. заведеній.	Число ихъ.				
						Каменныхъ.	Полукаменныхъ.		Деревянныхъ.	Каменныхъ.					Деревянныхъ.			
<b>Кварталь № 1.</b>																		
17	Уг. Вознес. и Козьмодем. у.	Поздѣева, Варв. Никол., жена пот. поч. гр. . . .	288	20,00	1) Дер. 2 эт. домъ . . . . . 2) Надворн. строеній . . . . . 3) Мѣсто земли . . . . .	—	—	1	—	—	—	—	—	1	3830	3	—	
						—	—	—	—	4	—	—	—	4	779	—	—	
						—	—	—	—	—	—	—	—	—	144	—	—	
						—	—	1	—	—	—	4	5	4753	3	—		
18	Козьмодем.	Петровыхъ, Марьи Михайл., мѣщ., насл. . . . .	192	13,10	1) Дер. 2 эт. домъ . . . . . 2) Дер. 1 эт. флигель . . . . . 3) Надворн. строеній . . . . . 4) Мѣсто земли . . . . .	—	—	1	—	—	—	—	—	1	679	2	—	
						—	—	—	1	—	—	—	—	1	69	1	—	
						—	—	—	—	—	3	—	3	105	—	—		
						—	—	—	—	—	—	—	—	—	77	—	—	
						—	—	2	—	—	—	3	5	930	3	—		
19	—	Григорьева, Сем. Дмитр., мѣщ., насл. . . . .	305	11,00	1) Дер. 1 эт. домъ . . . . . 2) Надворн. строеній . . . . . 3) Мѣсто земли . . . . .	—	—	1	—	—	—	—	—	1	196	1	—	
						—	—	—	—	—	—	2	—	2	98	—	—	
						—	—	—	—	—	—	—	—	—	122	—	—	
						—	—	1	—	—	—	2	3	416	1	—		
						—	—	—	—	2	—	41	60	13410	24	6		
		Итого по кварталу	4341	—	— — —	—	—	17	—	2	—	41	60	13410	24	6		
<b>Кварталь № 2.</b>																		
20	Уг. Вознес. и Литчинск. у.	Шмалингъ, Елиз. Никол., дворян. . . . .	602	47,00	1) Дер. 1 эт. домъ съ под. жил. . . . . 2) Надворн. строеній . . . . . 3) Мѣсто земли . . . . .	—	—	1	—	—	—	—	—	1	1363	2	—	
						—	—	—	—	—	—	5	5	222	—	—		
						—	—	—	—	—	—	—	—	—	301	—	—	
						—	—	1	—	—	—	5	6	1886	2	—		
21	Уг. Вознес. и Козьмодем. у.	Кулакова, Анна Ивановна, мѣщ. . . . .	125	22,00	1) Дер. 1 эт. домъ съ полуп. жил. . . . . 2) Надворн. строеній . . . . . 3) Мѣсто земли . . . . .	—	—	1	—	—	—	—	—	1	390	1	—	
						—	—	—	—	—	—	2	—	2	109	—	—	
						—	—	—	—	—	—	—	—	—	63	—	—	
						—	—	1	—	—	—	2	3	562	1	—		
22	Козьмодем. у.	Сапожникова, Екат. Дмит., жена л. п. гр. . . . .	336	19,00	1) Дер. 1 эт. домъ съ мез. . . . . 2) Дер. 1 эт. флигель . . . . . 3) Надворн. строеній . . . . . 4) Мѣсто земли . . . . .	—	—	1	—	—	—	—	—	1	1643	1	—	
						—	—	—	—	—	—	—	—	1	125	1	—	
						—	—	—	—	—	—	5	5	251	—	—		
						—	—	—	—	—	—	—	—	—	134	—	—	
						—	—	2	—	—	—	5	7	2153	2	—		

№ имущества по инвентарю.	УЛИЦА.	Фамилия, имя, отчество и звание владельца.	Количество пашенной земли.		НАИМЕНОВАНИЕ ИМУЩЕСТВА.	Число строений.								Стоимость (въ рубляхъ) по оцѣнкѣ Стат. Отд. Губ. Зем. Управы въ 1901 году.	Чѣмъ заняты строения.		Наименованіе торгово-промышлен. заведеній.
			Общее, въ квадрат. саженьхъ.	По улицѣ, въ пог. саженьхъ.		ЖИ-ЛЫХЪ.		Торг. помѣ-щеній.		Службъ.		Итого строеній.	Квартирами.		Число ихъ.		
						Каменныхъ.	Полукаменныхъ.	Деревянныхъ.	Каменныхъ.	Деревянныхъ.	Каменныхъ.					Деревянныхъ.	
1	2	3	4	5	6	7	8	9	10	11	12	13	14	15	16	17	18
	Кварталь №2 . . .																
23	Козьмод. и Литчинск. у.	Жуковой, Пелагеи Михайл., мѣщ., насл. . . .	312	15,38	1) Дер. 1 эт. домъ съ под. ж. 2) Надворн. строеній (ветх). 3) Мѣсто земли . . . . .	—	—	1	—	—	—	—	1	397	2	—	
						—	—	—	—	—	—	6	6	87	—	—	
						—	—	—	—	—	—	—	—	125	—	—	
						—	—	1	—	—	—	6	7	609	2	—	
24	—	Трусова, Анна Федоровна, жена кол. ассес. . . . .	380	21	1) Дер. 1 эт. домъ съ под. ж. 2) Надворн. строеній . . . . 3) Мѣсто земли . . . . .	—	—	1	—	—	—	—	1	625	1	—	
						—	—	—	—	—	—	4	4	259	—	—	
						—	—	—	—	—	—	—	—	152	—	—	
						—	—	1	—	—	—	4	5	1036	1	—	
25	Уг. Набер. и Козьмод. у.	Петровыхъ, Ивана Васил., мѣщ., насл. . . . .	220	33,90	1) Дер. 1 эт. домъ . . . . . 2) Дер. 1 эт. столярн. маст. 3) Надворн. строеній . . . . 4) Мѣсто земли . . . . .	—	—	1	—	—	—	—	1	546	1	—	
						—	—	—	—	1	—	—	1	73	—	1	столярн. маст.
						—	—	—	—	—	2	2	50	—	—	—	
						—	—	—	—	—	—	—	—	110	—	—	
						—	—	1	—	1	—	2	4	779	1	1	
26	Набережная.	Собакина, Вас. Анан., мѣщ., насл. . . . .	361	13,18	1) Дер. 1 эт. домъ . . . . . 2) Столярная мастерск. . . . 3) Надворн. строеній . . . . 4) Мѣсто земли . . . . .	—	—	1	—	—	—	—	1	417	1	—	
						—	—	—	—	1	—	—	1	148	—	1	столярн. маст.
						—	—	—	—	—	—	4	4	134	—	—	
						—	—	—	—	—	—	—	—	180	—	—	
						—	—	1	—	1	—	4	6	879	1	1	
27	Уг. Набер. и Литчинск. у.	Собакина, Варв. Дмитр., мѣщ. . . . .	192	34,35	1) Дер. 1 эт. домъ . . . . . 2) Мѣсто земли . . . . .	—	—	1	—	—	—	—	1	54	1	—	
						—	—	—	—	—	—	—	—	96	—	—	
						—	—	1	—	—	—	—	1	150	1	—	
28	Литчинск. у.	Богомоловъ, Никол. Петр., мѣщ. . . . .	189	12,90	1) Дер. 2 эт. домъ . . . . . 2) Надворн. строеній . . . . 3) Мѣсто земли . . . . .	—	—	1	—	—	—	—	1	352	1	—	
						—	—	—	—	—	—	4	4	142	—	—	
						—	—	—	—	—	—	—	—	76	—	—	
						—	—	1	—	—	—	4	5	570	1	—	
		Итого по кварталу .	2717	—		—	—	10	—	2	—	32	44	8624	12	2	

№ имущества по инвентарю.	УЛИЦА	Фамилія, имя, отчество и званіе владельца.	Количество пла новой земли.		НАИМЕНОВАНИЕ ИМУЩЕСТВА.	Число строеній.										Чѣмъ заняты строеніе		18		
			Общее, въ кв.др. саженяхъ.	По улицѣ, въ пог. саженяхъ.		Камешныхъ.	Жи- лыхъ.	Полукаменныхъ.	Деревянныхъ.	Торг. помѣ- щеній.	Камешныхъ.	Деревянныхъ.	Камешныхъ.	Деревянныхъ.	Итого строеній.	Стоимость (въ рубляхъ) по оцѣнкѣ Стат. Отд. Губ. З. Управы въ 1901 году	Квартирами. Торгово-промышл. заведеніями.		Число ихъ.	Наименованіе торгово-промышл. заведеній
Кварталь № 3.																				
29	Уг. городск. выгона и Литчинск. у.	Козлова, Пв. Фрол., мѣщ., насл.	140	24,60	1) Дер. 1 эт. домъ . . . . . 2) Надворн. строеній (ветх.) . . . . . 3) Мѣсто земли . . . . .				1						1	168	1			
								1			2	3	249	1						
30	Литчинск. у.	Проскурянова, Анна Михайл., мѣщ.	111	8,80	1) Дер. 1 эт. д. (ветх.) . . . . . 2) Надвор. строеній (ветх.) . . . . . 3) Мѣсто земли . . . . .			1					1	1	27	1				
								1			1	2	62	1						
31	Уг. Набер. и Литчинск. у.	Шарухина, Якова Алексѣев., мѣщ., насл.	175	35,70	1) Дер. 1 эт. домъ съ под. жил. (ветх.) . . . . . 2) Надворн. строеній . . . . . 3) Мѣсто земли . . . . .			1					1	2	45	1				
								1			2	3	97	1						
32	Набережная.	Собакина, Варвара Дмитр., мѣщ.	174	6	1) Надворн. строеній (ветх.) . . . . . 2) Мѣсто земли . . . . .						1	1		2		52				
											1	1	52							
33	Набережна. и городск. выгонъ.	Богомоловъ, Никол. Петр., мѣщ., съ братомъ . . . . .	333	13,60	1) Мѣсто земли . . . . .											100				
34	Набережная	Фортунатова, А-ра Александр., темеръ Стефанова	155	6,40	1) Дер. 1 эт. домъ . . . . . 2) Надвор. строеній . . . . . 3) Мѣсто земли . . . . .			1					1	3	568	1				
								1			3	4	778	1						
35	Набережна. и городск. выгонъ.	Укладниковыхъ, Ансим. и Никол. Андр., насл.	597	25,10	1) Дер. 1 эт. домъ съ пристр. 2) Дер. 1 эт. флигель . . . . . 3) Надворн. строеній (ветх.) . . . . . 4) Мѣсто земли . . . . .			1					1	2	242	1				
								1				2	4	449	2					
36	Набережная.	Девяткина, Варвара Михайл., мѣщ.	177	5,90	1) Дер. 1 эт. домъ съ кухн. 2) Надворн. строеній . . . . . 3) Мѣсто земли . . . . .			1					1	1	106	1				
								1			1	2	182	1						

Примѣчаніе: 1) не оцѣнены по ветхости. 2) то-же. 3) то-же.

№ имущества по инвентарю.	Улицы.	Фамилия, имя, отчество и звание владельца.	Количество плановой земли.		НАИМЕНОВАНИЕ ИМУЩЕСТВА.	Число строений.							Стоимость в рублях по оцѣнкѣ Стат. Отд. Губ. Зем. Управы въ 1901 году.	Чѣмъ заняты строения?		18	
			Общее, въ квадрат. саженьхъ.	По улицѣ, въ пог. саженьхъ.		Жилыхъ.	Торговыми.	Службъ.	Итого строений.	Квартирамъ.	Торгово-промышлен. заведеніямъ.						
												7		8	9		10
Кварталь № 3.																	
37	Набережная.	Смирновы: Михайл. Михайловичъ и Елизавета Матвѣевна, мѣщ.	350	12	1) Дер. 1 эт. домъ съ пристр. 2) Надворн. строеній 3) Мѣсто земли	—	—	1	—	—	—	—	1	457	1	—	—
38	—	Поздѣвъ, Дмитрій Иван., пот. поч. гр.	168	6	Мѣсто земли	—	—	—	—	—	—	—	—	—	50	—	—
39	—	Петровыхъ, Ал-ръ Андр., мѣщ.	388	12,00	1) Дер. 1 эт. домъ съ под. жил. 2) Надворн. строеній 3) Мѣсто земли	—	—	1	—	—	—	—	1	418	1	—	—
						—	—	1	—	—	3	4	630	1	—	—	
40	Набережн. и городск. выгонъ.	Коновалова, Елена Антон. кр.	259	21,00	1) Дер. 1 эт. домъ 2) Надворн. строеній 3) Мѣсто земли	—	—	1	—	—	—	—	1	329	1	—	—
						—	—	—	—	—	2	2	70	—	—	—	
						—	—	—	—	—	—	—	78	—	—	—	
						—	—	1	—	—	2	3	477	1	—	—	
41	Набер., Казанской и городской выгонъ.	Чурина, Евдокія Иванов., мѣщ.	153	34,00	1) Дер. 1 эт. домъ съ пристр. 2) Мѣсто земли	—	—	1	—	—	—	—	1	114	2	—	—
						—	—	—	—	—	—	—	46	—	—	—	
						—	—	1	—	—	—	1	160	2	—	—	
42	Городской выгонъ и Казанская.	Федорова, Анна, кр.	144	28,70	1) Дер. 1 эт. домъ 2) Мѣсто земли	—	—	1	—	—	—	—	1	70	1	—	—
						—	—	—	—	—	—	—	43	—	—	—	
						—	—	1	—	—	—	1	113	1	—	—	
43	Городск. выгонъ.	Яновцевская, Анна Евс.	388	17	1) Дер. 1 эт. домъ съ пристр. 2) Надворн. строеній (ветх.). 3) Мѣсто земли	—	—	1	—	—	—	—	1	432	1	—	—
						—	—	—	—	—	2	2	41	—	—	—	
						—	—	—	—	—	—	—	116	—	—	—	
						—	—	1	—	—	2	3	589	1	—	—	
44	—	Денисова, Кирилл, мѣщ., насл.	218	11,57	1) Дер. 1 эт. д. (ветх.) 2) Надвор. строеній (ветх.). 3) Мѣсто земли	—	—	1	—	—	—	—	1	80	1	—	—
						—	—	—	—	—	1	1	1	—	—	—	
						—	—	—	—	—	—	—	65	—	—	—	
						—	—	1	—	—	1	2	145	1	—	—	
45	—	Богомоловъ, Никол. Петр., мѣщ.	152	6,00	Мѣсто земли	—	—	—	—	—	—	—	—	46	—	—	—
Итого по кварталу			4032	—	—	—	—	14	—	—	—	22	36	4933	15	—	—

Примѣчаніе: 1) Не оцѣнено по негодности.

№ имущества по инвентарю.	УЛИЦА.	Фамилия, имя, отчество и званіе владельца.	Количество плановой земли.		НАИМЕНОВАНИЕ ИМУЩЕСТВА.	Число строений										Чѣмъ заняты строения.	
			Общее, въ квадр. саженяхъ.	По улицѣ, въ пог. саженяхъ.		Жилыхъ.		Торг. помѣщеній.		Службъ.		Итого строеній.	Стоимость (въ рубляхъ) по оцѣнкѣ Стат. Оуд. Губ. Зем. Управы въ 1901 году.	Квартирами.	Число ихъ.	Наименованіе торгово-промышлен. заведеній.	
						Каменныхъ.	Полукаменныхъ.	Деревянныхъ.	Каменныхъ.	Деревянныхъ.	Каменныхъ.						Деревянныхъ.
1	2	3	4	5	6	7	8	9	10	11	12	13	14	15	16	17	18
		Кварталь №4.															
46	Уг. Вознес. и Литчинск. у.	Созина, Юзефа Антоновна, жена артил. служит. . .	288	35,85	1) Дер. 1 эт. домъ съ подв. жил. (ветхій). . . . . 2) Надвор. строеній . . . . 3) Мѣсто земли . . . . .	—	—	1	—	—	—	—	1	175	1	—	
						—	—	—	—	—	2	—	2	72	—	—	
						—	—	—	—	—	—	—	—	115	—	—	
						—	—	1	—	—	—	—	2	362	1	—	
47	Вознесенск.	Пелужная, А-ра Алек- сѣев., вдова учит. . . . .	466	16,40	1) Дер. 2 эт. домъ . . . . . 2) Дер. 1 эт. флигель . . . . 3) Надворн. строеній . . . . 4) Мѣсто зе ли . . . . .	—	—	1	—	—	—	—	1	1056	3	—	
						—	—	—	1	—	—	—	1	160	1	—	
						—	—	—	—	—	4	—	4	130	—	—	
						—	—	—	—	—	—	—	—	186	—	—	
						—	—	2	—	—	—	—	6	1532	4	—	
48	—	Чурина, Екатерина Васил., мѣщ. . . . .	1009	29,50	1) Дер. 1 эт. домъ съ мез. 2) Дер. 1 эт. флигель . . . . 3) Надворн. строеній . . . . 4) Мѣсто земли . . . . .	—	—	1	—	—	—	—	1	1691	2	—	
						—	—	—	1	—	—	—	1	593	1	—	
						—	—	—	—	—	8	—	8	462	—	—	
						—	—	—	—	—	—	—	—	404	—	—	
						—	—	2	—	—	—	—	8	3150	3	—	
49	—	Крутиновъ, А-ръ Семенов., мѣщ. . . . .	272	6,80	1) Дер. 1 эт. домъ . . . . . 2) Надворн. строеній . . . . 3) Мѣсто земли . . . . .	—	—	1	—	—	—	—	1	436	1	—	
						—	—	—	—	—	—	—	1	26	—	—	
						—	—	—	—	—	—	—	—	108	—	—	
						—	—	1	—	—	—	—	2	570	1	—	
50	—	Амецова, Павла Иванов., мѣщ., насл. . . . .	364	9,10	1) Дер. 1 эт. домъ съ под. жил. (ветх.). . . . . 2) Надворн. строеній . . . . 3) Мѣсто земли . . . . .	—	—	1	—	—	—	—	1	132	2	—	
						—	—	—	—	—	—	—	1	37	—	—	
						—	—	—	—	—	—	—	—	145	—	—	
						—	—	1	—	—	—	—	2	314	2	—	
51	Уг. Вознес. и Казанской.	Шадрина, Марія Ефимов., мѣщ. . . . .	375	40	1) Дер. 1 эт. домъ . . . . . 2) Надв. строеній . . . . . 3) Мѣсто земли . . . . .	—	—	1	—	—	—	—	1	247	1	—	
						—	—	—	—	—	—	—	2	78	—	—	
						—	—	—	—	—	—	—	—	150	—	—	
						—	—	1	—	—	—	—	3	475	1	—	
52	Уг. Казанск. и городского выгона.	Полковъ, Флоръ Максим., мѣщ. . . . .	668	56,80	1) Дер. 1 эт. сторожка . . . . 2) Мѣсто земли . . . . .	—	—	—	—	—	—	—	1	12	—	—	
						—	—	—	—	—	—	—	—	100	—	—	
						—	—	—	—	—	—	—	1	112	—	—	

УЛИЦА.	Фамилия, имя, отчество и званіе владельца.	Количество пла- новой земли.		НАИМЕНОВАНИЕ ИМУЩЕСТВА.	Число строеній.									Стоймость (въ рубляхъ) по оцѣнкѣ Стат. Оуд. Губ. Зем. Управы въ 1901 году.		Чѣмъ заняты строенія?		
		Общее, въ квадрат. саженяхъ.	По участію, въ пог. саженяхъ.		Жи- лыхъ.	Полукаменныхъ.	Деревянныхъ.	Каменныхъ.	Деревянныхъ.	Каменныхъ.	Службъ.	Итого строеній.	Квартирами.	Число ихъ.	Наименованіе торгово-промышл. заведеній.			
																7	8	9
<b>Кварталь № 4.</b>																		
Городск. вы- гонъ.	<b>Чуринъ, Михаилъ Андр.,</b> мѣщ. . . . .	314	12,70	Мѣсто земли . . . . .													47	
—	<b>Попковъ, Яковъ Петров.,</b> мѣщ. . . . .	345	13,00	Мѣсто земли . . . . .													51	
—	<b>Лаврова, Федора Иванов.,</b> свящ., насл. . . . .	573	23,10	1) Дер. 1 эт. домъ . . . . .			1					1	433	1				
				2) Надворн. строеній . . . . .							3	3	85					
				3) Мѣсто земли . . . . .									86					
							1				3	4	604	1				
Уг. Литчип. и городского выгона.	<b>Чурина, Федора Петров.,</b> мѣщ., насл. . . . .	480	13,23	1) Дер. 2 эт. домъ . . . . .			1					1	1897	2				
				2) Надворн. строеній . . . . .							3	3	452					
				3) Мѣсто земли . . . . .									192					
							1				3	4	2541	2				
	<b>Итого по кварталу</b>	5154	—	— — —			10				25	35	9758	15				
<b>Кварталь № 5.</b>																		
Уг. Вознес. и Казанск. ул.	<b>Фроловой, Анны Кузьмин.,</b> мѣщ., насл. . . . .	155	31,50	1) Дер. 1 эт. домъ (ветх.) . . . . .			1					1	55	1				
				2) Дер. 1 эт. флиг. (ветх.) . . . . .			1					1	54	1				
				3) Мѣсто земли . . . . .									47					
							2				2	2	156	2				
Вознесенск.	<b>Бельтенева, Екат. Лукин.,</b> мѣщ. . . . .	370	12,33	1) Дер. 2 эт. домъ . . . . .			1					1	418	2				
				2) Надворн. строеній . . . . .							2	2	35					
				3) Мѣсто земли . . . . .									111					
							1				2	3	564	2				
—	<b>Шарухины: Анна и Марія</b> Тимоф., мѣщ. . . . .	189	6	1) Дер. 1 эт. домъ . . . . .			1					1	251	1				
				2) Надворн. строеній . . . . .							3	3	56					
				3) Мѣсто земли . . . . .									57					
							1				3	4	364	1				
—	<b>Проскуряновой, Евд. Вас.,</b> жены отст. ряд., насл.	270	9	1) Дер. 1 эт. домъ . . . . .			1					1	74	1				
				2) Надворн. строеній . . . . .							1	1	9					
				3) Мѣсто земли . . . . .									81					
							1				1	2	164	1				



№ имущества по инвентарю.	УЛИЦА.	Фамилия, имя, отчество и звание владельца.	Количество пашенной земли.	По улицѣ, въ пог. саженьяхъ.	НАИМЕНОВАНИЕ ИМУЩЕСТВА.	Число строеній.						Стоимость (въ рубляхъ) по оцѣнкѣ Стат. Отд. Губ. Зем. Управы въ 1901 году.	Число занятыхъ строеній?		Наименованіе торгового-промышленнаго заведенія.		
						Каменныхъ.	Жил.-помѣщенья.	Деревянныхъ.	Каменныхъ.	Деревянныхъ.	Каменныхъ.		Деревянныхъ.	Итого строеній.		Стоимость (въ рубляхъ) по оцѣнкѣ Стат. Отд. Губ. Зем. Управы въ 1901 году.	Число ихъ.
1	2	3	4	5	6	7	8	9	10	11	12	13	14	15	16	17	18
Кварталь № 5.																	
61	Вознесенская Наиминиѣ,	Михаилъ Кон-стантъ, куп. . . . .	520	13	1) Дер. 1 эт. Домъ съ подв. жил. . . . . 2) Подворн. строеній . . . . . 3) Мѣсто земли . . . . .	—	1	—	—	—	—	—	1	861	1	—	
62	Вознесенск. и Крутиновск. выгонѣ.	Екат. Ивановн.	401	22	1) Дер. 1 эт. Домъ . . . . . 2) Дер. 1 эт. флиг. (ветх.) . . . . . 3) Надвор. строеній . . . . . 4) Мѣсто земли . . . . .	—	1	—	—	—	—	—	1	281	1	—	
63	Ул. Вознес. и Старицкая,	Андрей Петр. ульц., насл. . . . .	455	90,00	1) Дер. 1 эт. Домъ (ветх.) . . . . . 2) Мѣсто земли . . . . .	—	1	—	—	—	—	—	1	18	1	—	
64	Городск. выгонѣ.	Ив. Ивановичъ, мѣщ. . . . .	304	42,00	1) Дер. 1 эт. Домъ . . . . . 2) Мѣсто земли . . . . .	—	1	—	—	—	—	—	1	41	1	—	
65	—	Попова, Ивана Васильевн. насл. . . . .	492	112	1) Дер. 1 эт. Домъ . . . . . 2) Мѣсто земли . . . . .	—	1	—	—	—	—	—	1	39	1	—	
66	—	Поповъ, Егоръ Кузьмичъ, мѣщ. . . . .	513	12,00	Мѣсто земли . . . . .	—	1	—	—	—	—	—	1	77	—	—	
67	Ул. Казан. и городск. выгонѣ.	Поповъ, Максимъ Васильч. мѣщ. . . . .	500	54,00	Мѣсто земли . . . . .	—	1	—	—	—	—	—	1	75	—	—	
Итого по кварталу . . . . .			4169	—	—	—	11	—	—	—	—	—	14	25	3549	12	—



№ имущества по инвентарю	УЛИЦА.	Фамилия, имя, отчество и званіе владельца.	Количество плановой земли.		НАИМЕНОВАНИЕ ИМУЩЕСТВА.	Число строеній.								Стоимость (въ рубляхъ) по оцѣнкѣ Слѣд. Оуд. Губ. Зем. Управы въ 1901 году.	Чѣмъ заняты строеніи.		18
			Общее, въ квадрат. саженяхъ.	По улицѣ, въ пог. саженяхъ.		Жилыхъ.	Полукаменныхъ.	Деревянныхъ.	Каменныхъ.	Деревянныхъ.	Каменныхъ.	Деревянныхъ.	Итого строеній.		Квартирами.	Число ихъ.	
1	2	3	4	5	6	7	8	9	10	11	12	13	14	15	14	15	18
<b>Кварталь № 7.</b>																	
74	Уг. Б. Моск. и Козьмодем.	Нопыльцова, А-ра Михайл, пот. поч. гр. . . . .	468	44	1) Кам. 2 эт. домъ . . . . . 2) Надворн. строеній . . . . . 3) Мѣсто земли . . . . .	1							1	8208	2		
						1						3	4	10406	2		
75	Б. Московск.	Иконникова, Ольга Андр., купц., съ дѣтьми . . . . .	373	25	1) Кам. 2 эт. домъ . . . . . 2) Надворн. строеній . . . . . 3) Мѣсто земли . . . . .	1							1	3914	1		
										1	2	3		881			
														1146			
						1					1	2	4	5891	1		
76	Уг. Б. Моск. и часовен. площади.	Еремина, Ал-дра Іоаким., мѣщ. . . . .	180	27	1) Дер. 2 эт. домъ . . . . . 2) Дер. 1 эт. лавка . . . . . 3) Надворн. строеній . . . . . 4) Мѣсто земли . . . . .			1					1	2168	2		
										1			1	203		1	галантер. лав.
											2	2		212			
														360			
								1		1		2	4	2943	2	1	
77	Часовенная площадь.	Слеснинцева, Елиз. Вас., мѣщ. . . . .	143	5	1) Дер. 1 эт. домъ . . . . . 2) Надворн. строеній . . . . . 3) Мѣсто земли . . . . .			1					1	577	1		
												2	2	85			
														71			
								1					3	733	1		
78	—	Поздзевъ, Дмитр. Иван., поч. пот. гр. . . . .	261	8	1) Дер. 1 эт. амбаръ . . . . . 2) Мѣсто земли . . . . .					1			1	186		1	складъ овса.
														131			
										1			1	317		1	
79	Уг. Пречист. площади.	Поздзевъ, Дмитр. Иванов., пот. поч. гр. . . . .	264	31	1) Дер. 1 эт. амбаръ . . . . . 2) Дер. 1 эт. амбаръ . . . . . 3) Надворн. строеній . . . . . 4) Мѣсто земли . . . . .					1			1	688		1	складъ овса.
										1			1	503		1	складъ овса.
											1	1		216			
														132			
										2		1	3	1539		2	
80	Уг. Вознес. и Пречист.	Козлова, Ивана Яковлев., мѣщ., насл. . . . .	176	26,80	1) Дер. 1 эт. домъ . . . . . 2) Надворн. строеній . . . . . 3) Мѣсто земли . . . . .			1					1	236	1		
												2	2	55			
														88			
								1				2	3	379	1		

№ имущества по инвентарю.	УЛИЦА.	Фамилія, имя, отчество и званіе владельца.	Количество платной земли.		НАИМЕНОВАНИЕ ИМУЩЕСТВА.	Число строений.								Стоимость (въ рубляхъ) по оцѣнкѣ Стат. Отд. Губ. Зем. Управы въ 1901 году.	Чѣмъ заняты строения.		
			Общее, въ квадрат. саженяхъ.	По улицѣ, въ пог. саженяхъ.		Жи- лыхъ.		Торг. помѣ- щеній.	Службъ		Итого строений.	Квартирами.	Торгово-промышл. заведеніямъ.		Число ихъ.	Наименованіе торгово-промышлен. заведеній.	
						Каменныхъ.	Полукаменныхъ.		Деревянныхъ.	Каменныхъ.							Деревянныхъ.
1	2	3	4	5	6	7	8	9	10	11	12	13	14	15	16	17	15
Кварталь № 7.																	
81	Вознесенск.	Звѣрнова, Марія Никол., жена учит. . . . .	466	16	1) Дер. 2 эт. домъ . . . . . 2) Дер. 1 эт. лавка . . . . . 3) Надворн. строеній . . . . . 4) Мѣсто земли . . . . .	—	—	1	—	—	—	—	1	1730	2	—	мелочная лавка.
—	—	Образцова, Тимоф. Ефим., прот, насл. . . . .	420	14	1) Дер. 1 эт. домъ . . . . . 2) Надворн. строеній . . . . . 3) Мѣсто земли . . . . .	—	—	1	—	—	—	3	3	717	1	—	
—	—	Нечаевой, Марфы Андриа- новны, мѣщ., насл. . . . .	151	5	Мѣсто земли . . . . .	—	—	—	—	—	—	—	—	75	—	—	
—	—	Иконниковъ, Пав- Дмитр., куп. сынъ . . . . .	240	8	1) Надворн. строеній . . . . . 2) Мѣсто земли . . . . .	—	—	—	—	—	—	2	2	220	—	—	
—	—	Орлова, Ксенія Михайл., мѣщ. . . . .	248	8	1) Надворн. строеній . . . . . 2) Мѣсто земли . . . . .	—	—	—	—	—	—	4	4	350	—	—	
г. Вознес.	Козьмодем.	Судановъ, Сумеонъ свя- щенникъ . . . . .	231	30,48	1) Дер. 1 эт. домъ . . . . . 2) Мѣсто земли . . . . .	—	—	1	—	—	—	—	1	55	1	—	
—	—	Орлова, Ксенія Михайл., мѣщ. . . . .	240	15	1) Дер. 1 эт. домъ . . . . . 2) Надворн. строеній . . . . . 3) Мѣсто земли . . . . .	—	—	1	—	—	—	1	1	170	1	—	
—	—	Орлова, Ксенія Михайл., мѣщ. . . . .	240	15	1) Дер. 1 эт. домъ . . . . . 2) Надворн. строеній . . . . . 3) Мѣсто земли . . . . .	—	—	1	—	—	—	1	2	527	1	—	
—	—	Орлова, Ксенія Михайл., мѣщ. . . . .	240	15	1) Дер. 1 эт. домъ . . . . . 2) Надворн. строеній . . . . . 3) Мѣсто земли . . . . .	—	—	—	—	—	—	1	1	201	—	—	
—	—	Орлова, Ксенія Михайл., мѣщ. . . . .	240	15	1) Дер. 1 эт. домъ . . . . . 2) Надворн. строеній . . . . . 3) Мѣсто земли . . . . .	—	—	—	—	—	—	1	2	120	—	—	
—	—	Итого по кварталу . . . . .	4061	—	— — —	2	—	7	—	5	1	26	41	27376	12	5	

№ имущества по инвентарю.	Улицы.	Фамилия, имя, отчество и звание владельца.	Количество пашенной земли.		НАИМЕНОВАНИЕ ИМУЩЕСТВА.	Число строений.								Стоимость (въ рубляхъ) по оцѣнкѣ Стат. Отд. Губ. Зем. Управы въ 1901 году.	Чѣмъ заняты строения?		18
			Общее, въ квадрат. саженьхъ.	По улицѣ, въ пог. саженьхъ.		Каменныхъ.	Полукаменныхъ.	Деревянныхъ.	Каменныхъ.	Деревянныхъ.	Каменныхъ.	Деревянныхъ.	Итого строений.		Квартирами.	Торгово-промышлен. заведеніями.	
1	2	3	4	5	6	7	8	9	10	11	12	13	14	15	16	17	18
<b>Кварталь № 8.</b>																	
88	Уг. Б. Моск. и Литчинск.	Шарухины: Надеж. Конст. и Ив. Иван., мѣщ. . . . .	328	31,50	1) Дер. 2 эт. домъ . . . . . 2) Дер. 1 эт. лавка . . . . . 3) Надворн. строеній . . . . . 4) Мѣсто земли . . . . .	—	—	1	—	—	—	—	1	1304	2	—	лавка пустуетъ.
89	Б. Московск.	Кривоборскій, Иванъ Сем., мѣщ. . . . .	1)	—	1) Дер. 1 эт. лавка . . . . .	—	—	—	—	1	—	—	—	356	—	1	мелочная лавка
90	—	Поздѣвъ, Дмитр. Иван., пог. поч. гр. . . . .	384	16	1) Дер. 2 эт. домъ съ прист. . . . . 2) Надворн. строеній . . . . . 3) Мѣсто земли . . . . .	—	—	1	—	—	—	—	1	4234	1	—	
						—	—	—	—	—	5	5	—	1501	—	—	
						—	—	1	—	—	—	—	6	6311	1	—	
91	Б. Московск. и Вознесенск.	Копыльцова, Андр. Андр., пог. поч. гр. насл. . . . .	1261	72,40	1) Кам. 2 эт. домъ съ подв. жил. . . . . 2) Дер. 2 эт. флигель . . . . . 3) Дер. 1 эт. флигель . . . . . 4) Надворн. строеній . . . . . 5) Мѣсто земли . . . . .	1	—	—	—	—	—	—	1	13963	1	—	
						—	—	1	—	—	—	—	1	3508	1	—	
						—	—	—	1	—	—	—	1	?)	—	—	
						—	—	—	—	—	4	4	—	4707	—	—	
						—	—	—	—	—	—	—	—	1891	—	—	
						1	—	2	—	—	—	—	7	24069	2	—	
92	Козьмодем.	Попковъ, Фролъ Максим., мѣщ. . . . .	67	11	1) Дер. 1 эт. домъ . . . . . 2) Надворн. строеній . . . . . 3) Мѣсто земли . . . . .	—	—	1	—	—	—	—	1	88	1	—	
						—	—	—	—	—	2	2	—	36	—	—	
						—	—	—	—	—	—	—	—	33	—	—	
						—	—	1	—	—	—	—	3	157	1	—	
93	Уг. Вознес. и Козьмодем.	Добрадина, Татьяна Мих., вдова свящ. . . . .	72	17	1) Дер. 1 эт. домъ . . . . . 2) Надворн. строеній . . . . . 3) Мѣсто земли . . . . .	—	—	1	—	—	—	—	1	359	1	—	
						—	—	—	—	—	1	1	—	15	—	—	
						—	—	—	—	—	—	—	—	36	—	—	
						—	—	1	—	—	—	—	2	410	1	—	
94	Вознесенск.	Попковъ, Егоръ Кузьм . . . . .	154	7	1) Дер. 1 эт. домъ . . . . . 2) Надвор. строеній . . . . . 3) Мѣсто земли . . . . .	—	—	1	—	—	—	—	1	160	1	—	
						—	—	—	—	—	3	3	—	45	—	—	
						—	—	—	—	—	—	—	—	77	—	—	
						—	—	1	—	—	—	—	4	282	1	—	

Примѣчаніе: 1) лавка на землѣ Шарухинныхъ 2) по ветхости не оцѣненъ.

№ имущества по инвентарю.	УЛИЦА.	Фамилія, имя, отчество и званіе владельца.	Количество пладновой земли.		НАИМЕНОВАНИЕ ИМУЩЕСТВА.	Число строеній.								Чѣмъ заняты строенія.			
			Общее, въ владр. саженяхъ.	По улицѣ, въ пог. саженяхъ.		Жилыхъ.	Торго-помѣщеній.	Олужбъ.	Итого строеній.	Стоимость (въ рубляхъ) по оцѣнкѣ Стат. Отд. Губ. Зем. Управы въ 1901 году.	Квартирам.	Торгово-промышлен. заведеніямъ.	Число ихъ.	Наименованіе торгово-промышлен. заведеній.			
															Каменныхъ.	Полукаменныхъ.	Деревянныхъ.
1	2	3	4	5	6	7	8	9	10	11	12	13	14	15	16	17	18
<b>Кварталь № 8.</b>																	
95	Вознесенск.	Попкова, Петра Иванов. мѣщ., насл. . . . .	121	11	1) Дер. 1 эт. домъ . . . . . 2) Мѣсто земли . . . . .	—	—	1	—	—	—	—	1	177	1	—	—
						—	—	1	—	—	—	—	—	60	—	—	—
						—	—	1	—	—	—	—	1	237	1	—	—
96	—	Екатерининскій, Константин. Никол., діаконъ . . . . .	232	11,60	1) Дер. 1 эт. домъ . . . . . 2) Надворн. строеній . . . . . 3) Мѣсто земли . . . . .	—	—	1	—	—	—	—	1	637	1	—	—
						—	—	—	—	—	1	1	47	—	—	—	—
						—	—	—	—	—	—	—	—	116	—	—	—
						—	—	1	—	—	1	2	800	1	—	—	—
97	—	Чернавина, Вас. Иванов. мѣщ. насл. . . . .	122	5,30	1) Дер. 1 эт. домъ . . . . . 2) Мѣсто земли . . . . .	—	—	1	—	—	—	—	1	243	1	—	—
						—	—	—	—	—	—	—	—	61	—	—	—
						—	—	1	—	—	—	—	1	304	1	—	—
98	—	Чернавины: Васил. и Пв. Вас., мѣщ. . . . .	173	7,50	1) Дер. 1 эт. домъ съ под. жил. . . . . 2) Надворн. строеній . . . . . 3) Мѣсто земли . . . . .	—	—	1	—	—	—	—	1	714	2	—	—
						—	—	—	—	—	2	2	88	—	—	—	—
						—	—	—	—	—	—	—	—	86	—	—	—
						—	—	1	—	—	2	3	888	2	—	—	—
99	Уг. Вознес. и Литчинск.	Чуринъ, Порфирій Алексѣев., мѣщ. . . . .	253	34	1) Дер. 1 эт. домъ . . . . . 2) Надворн. строеній . . . . . 3) Мѣсто земли . . . . .	—	—	1	—	—	—	—	1	991	1	—	—
						—	—	—	—	—	2	2	260	—	—	—	—
						—	—	—	—	—	—	—	—	126	—	—	—
						—	—	1	—	—	2	3	1377	1	—	—	—
100	Литчинская.	Кашнина, Васил., мѣщан. насл. . . . .	70	5,40	1) Дер. 1 эт. домъ . . . . . 2) Мѣсто земли . . . . .	—	—	1	—	—	—	—	1	150	1	—	—
						—	—	—	—	—	—	—	—	35	—	—	—
						—	—	1	—	—	—	—	1	185	1	—	—
<b>Итого по кварталу .</b>			<b>3237</b>	—	— — —	<b>1</b>	<b>13</b>	<b>2</b>	<b>22</b>	<b>38</b>	<b>37558</b>	<b>15</b>	<b>2</b>				
<b>Кварталь № 9.</b>																	
101	Уг. Б. Московск. и Литчинской ул.	Владѣніе Министерства Внутреннихъ Дѣлъ . . . . .	373	42,40	Кам. 2 эт. домъ со службами и мѣстомъ земли . . . . .	—	—	—	—	—	—	—	—	1)	—	—	—
102	Б. Московская.	Еремина, А-ра Іоакимовна, мѣщ. . . . .	377	12,60	1) Дер. 1 эт. домъ . . . . . 2) Мѣсто земли . . . . .	—	—	1	—	—	—	—	1	80	1	—	—
						—	—	—	—	—	—	—	—	470	—	—	—
						—	—	1	—	—	—	—	1	550	1	—	—
103	—	Шишуновъ, А-ръ Васильевичъ, мѣщ. . . . .	378	11,90	1) Дер. 1 эт. домъ . . . . . 2) Мѣсто земли . . . . .	—	—	1	—	—	—	—	1	181	1	—	—
						—	—	—	—	—	—	—	—	473	—	—	—
						—	—	1	—	—	—	—	1	654	1	—	—

Примѣчаніе: 1) Не оцѣнены, какъ занятые присутственными мѣстами.

№ имущества по инвентарю.	Улицы.	Фамилия, имя, отчество и звание владельца.	Количество пашенной земли.		НАИМЕНОВАНИЕ ИМУЩЕСТВА.	Число строений								Стоимость (въ рубляхъ) по оцѣнкѣ Стат. Отд. Губ. Зем. Управы въ 1901 году.	Чѣмъ заняты строения.			
			Общее, въ квадрат. саженьхъ.	По улицѣ, въ пог. саженьхъ.		Жилыхъ.	Полукаменныхъ.	Деревянныхъ.	Каменныхъ.	Деревянныхъ.	Каменныхъ.	Деревянныхъ.	Итого строений.		Квартирами.	Число ихъ.	Наименованіе торгово-промышлен. заведеній.	
<b>Каарталь № 9.</b>																		
104	Б. Московская.	Чурина, Федора Петровна, мѣщ., насл.	183	6,10	Мѣсто земли . . . . .										229			
105	—	Тимофеева, Клавдія Павловна, мѣщ.	201	6,80	1) Дер. 1 эт. домъ . . . . . 2) Надворн. строеній . . . . . 3) Мѣсто земли . . . . .			1						1	618	1	1	биллиардная.
								1				1	2	882	1	1		
106	Б. Московск. и Вознесенск.	Петровыхъ, Александръ и Иванъ Семеновичи пот. поч. гражд.	867	28,70	1) Дер. 1 эт. д. съ пристр. 2) Надворн. строеній . . . . . 3) Мѣсто земли . . . . .			1						1	2013	1		
												3	3	192				
														749				
								1				3	4	2954	1			
107	Уг. Б. Московск. и Казанской.	Чурина, Марія Ивановна, мѣщ.	494	56,10	1) Дер. 1 эт. домъ съ к. под. жил. . . . . 2) Дер. 1 эт. лавка . . . . . 3) Надворн. строеній . . . . . 4) Мѣсто земли . . . . .			1						1	1363	2		мелочная лавка.
										1				1	57		1	
												4	4	379				
														618				
								1		1		4	6	2417	2	1		
108	Уг. Вознесенск. и Казанской.	Бѣлоусовъ, Петръ Ивановичъ, купецъ и Львовъ, Василій Иванов., мѣщ.	187	27,90	1) Дер. 1 эт. домъ . . . . . 2) Надворн. строеній . . . . . 3) Мѣсто земли . . . . .			1						1	195	1		
													2	283				
														75				
								1				2	3	553	1			
109	Вознесенск.	Петровыхъ, Анна А-рова, мѣщ.	164	5,10	Мѣсто земли . . . . .									66				
110	—	Собанинъ, Петръ Иванов., мѣщ.	232	8.	1) Дер. 1 эт. домъ . . . . . 2) Надворн. строеній . . . . . 3) Мѣсто земли . . . . .			1						1	406	1	1	слесарная мастерская.
													1	12				
														93				
								1				1	2	511	1	1		
111	—	Шарухиной, Маріи Васильевны, мѣщ., насл.	419	13,60	1) Дерев. 1 эт. домъ . . . . . 2) Надворн. строеній . . . . . 3) Мѣсто земли . . . . .			1						1	976	1		
													5	143				
														167				
								1				5	6	1286	1			
112	—	Собанина, Михаила Васильевича, мѣщ., насл.	186	8,70	1) Дер. 1 эт. домъ . . . . . 2) Надворн. строеній (ветх.). 3) Мѣсто земли . . . . .			1						1	190	1		
													1	28				
														75				
								1				1	2	293	1			

2) Примѣчаніе: Изъ числа 4 надворныхъ строеній, сарай не оцѣненъ по ветхости.

УЛИЦА.	Фамилія, имя, отчество и званіе владельца.	Количество плановой земли.		НАИМЕНОВАНИЕ ИМУЩЕСТВА.	Число строеній.										Чѣмъ заняты строенія.	
		Общее, въ квадр. саженяхъ.	По улицѣ, въ пог. саженяхъ.		Жилыхъ.		Торг. помѣщеній.	Службъ.	Итого строеній.		Стоимость (въ рубляхъ) по оцѣнкѣ Стат. Отд. Губ. Зем. Управы въ 1901 году.	Квартирами.	Число ихъ.	Наименованіе торгово-промышлен. заведеній.		
					Каменныхъ.	Полукаменныхъ.			Деревянныхъ.	Каменныхъ.					Деревянныхъ.	Каменныхъ.
2	3	4	5	6	7	8	9	10	11	12	13	14	15	16	17	18
Кварталь № 9.																
Уг. Вознесенской и Литчинской.	Грибушинъ, Алексѣй Петровичъ, мѣщ.	233	30,80	1) Дер. 1 эт. домъ . . . . . 2) Надворн. строеній . . . . . 3) Мѣсто земли . . . . .	—	—	1	—	—	—	—	1	688	1	—	
						1	—	—	—	—	—	4	5	886	1	
Литчинская.	Бехтеревой, А-ры, мѣщ. насл.	156	12,30	1) Дер. 1 эт. домъ . . . . . 2) Надворн. строеній . . . . . 3) Мѣсто земли . . . . .	—	—	1	—	—	—	—	1	115	1	—	
						—	—	—	—	2	2	—	71	—	—	
						—	1	—	—	—	—	2	3	248	1	
	Итого по кварталу .	4450	—	— — —	—	11	—	1	—	23	35	11529	12	3		
Кварталь № 10.																
Уг. Б. Московск. и Казанской.	Коротаева, Михаила Шванов., мѣщ. насл. . . . .	420	54,80	1) Дер. 1 эт. домъ . . . . . 2) Надворн. строеній . . . . . 3) Мѣсто земли . . . . .	—	—	1	—	—	—	—	1	1310	1	—	
						—	—	—	—	—	2	2	246	—	—	
						—	1	—	—	—	—	—	420	—	—	
						—	1	—	—	—	2	3	1976	1	—	
Б. Московская.	Орнатскій, Совватій Глѣбов., кол. секр. . . . .	404	10,30	1) Дер. 2 эт. домъ . . . . . 2) Надворн. строеній . . . . . 3) Мѣсто земли . . . . .	—	—	1	—	—	—	—	1	898	2	—	
						—	—	—	—	3	3	—	175	—	—	
						—	1	—	—	—	—	—	404	—	—	
						—	1	—	—	—	3	4	1477	2	—	
Б. Московская и Вознесенская.	Китаевой, Пелаген Васил., купч., насл. . . . .	600	19,80	1) Кам. 2 эт. домъ . . . . . 2) Надворн. строеній . . . . . 3) Мѣсто земли . . . . .	1	—	—	—	—	—	—	1	4468	2	—	
						—	—	—	—	—	3	3	251	—	—	
						—	—	—	—	—	—	—	600	—	—	
						1	—	—	—	—	3	4	5319	2	—	
Б. Московская.	Кривоборскій, Матвѣй Васильев., мѣщ. . . . .	363	9,20	1) Дер. 2 эт. домъ . . . . . 2) Надворн. строеній . . . . . 3) Мѣсто земли . . . . .	—	—	1	—	—	—	—	1	1805	1	—	
						—	—	—	—	—	3	3	377	—	—	
						—	—	—	—	—	—	—	363	—	—	
						—	1	—	—	—	—	3	4	2545	1	
Б. Московская и Вознесенская.	Укладникова, Яковъ Петров., куп., насл. . . . .	625	21,20	1) Дер. 2 эт. домъ . . . . . 2) Надворн. строеній . . . . . 3) Мѣсто земли . . . . .	—	—	1	—	—	—	—	1	1167	1	—	
						—	—	—	—	—	4	4	337	—	—	
						—	—	—	—	—	—	—	625	—	—	
						—	1	—	—	—	4	5	2129	1	—	



№ имущества по инвентарю.	УЛИЦА.	Фамилія, имя, отчество и званіе владельца.	Количество пла- новой земли.		НАИМЕНОВАНИЕ ИМУЩЕСТВА.	Число строеній.										Чѣмъ заняты строенія?	
			Общее, въ владр. саженяхъ.	По уличъ, въ пог. саженяхъ.		Жи- лыхъ.		Торг. помѣ- щеній.	Службъ		Итого строеній.	Стоимость (въ рубляхъ) по оцѣнкѣ Стат. Отд. Губ. Зем. Управл. въ 1901 году.	Число къ.		Наименованіе торгово-промышл. заведеній.		
						Каменныхъ.	Полукаменныхъ.		Каменныхъ.	Деревянныхъ.			Каменныхъ.	Деревянныхъ.		Квартирам.	Торгово-промышл. заведеніям.
1	2	3	4	5	6	7	8	9	10	11	12	13	14	15	16	17	18
<b>Кварталь № 10.</b>																	
120	Б. Москов- ская и Воз- несенская.	Красильникова, Федоръ Иванов., мѣщ., насл. . . . .	634	25,50	1) Дер. 2 эт. домъ . . . . . 2) Надворн. строеній . . . . . 3) Мѣсто земли . . . . .	—	—	1	—	—	—	—	1	1604	2	—	
						—	—	1	—	—	—	—	—	475	—	—	
						—	—	—	—	—	3	4	2249	2	—	—	
121	Б. Москов- ская.	Калинина, Екатерина Мак- сим., куп. жена . . . . .	348	12,30	1) Надворн. строеній . . . . . 2) Мѣсто земли . . . . .	—	—	—	—	—	—	1	1	27	—	—	
						—	—	—	—	—	—	—	—	171	—	—	
						—	—	—	—	—	1	1	198	—	—	—	
122	—	Львовыхъ, Архипа и Ива- на, мѣщ., насл. . . . .	178	6,20	1) Дер. 1 эт. домъ . . . . . 2) Дер. 1 эт. флигель (ветх.). 3) Надворн. строеній . . . . . 4) Мѣсто земли . . . . .	—	—	1	—	—	—	—	1	1	9	1	—
						—	—	—	—	—	—	—	—	9	—	—	
						—	—	—	—	—	2	2	9	—	—	—	
						—	—	—	—	—	—	—	—	53	—	—	
						—	—	2	—	—	2	4	71	1	—	—	
123	Б. Москов- ская и Воз- несенская.	Львовъ, Васил. Ивановичъ, мѣщ. . . . .	757	24,70	1) Дер. 2 эт. домъ . . . . . 2) Дер. 1 эт. лавка со служб. 3) Надворн. строеній . . . . . 4) Мѣсто земли . . . . .	—	—	1	—	—	—	—	1	1045	1	—	
						—	—	—	—	—	—	—	—	371	—	1	мелочная лавка.
						—	—	—	—	—	5	5	402	—	—	—	
						—	—	—	—	—	—	—	—	379	—	—	
						—	—	1	—	—	5	7	2197	1	1	—	
124	Б. Москов- ская.	Укладниковъ, Иванъ Ва- сильев., мѣщ. . . . .	299	10	1) Дер. 2 эт. домъ . . . . . 2) Надворн. строеній (ветх.) 3) Мѣсто земли . . . . .	—	—	1	—	—	—	—	1	298	2	—	
						—	—	—	—	—	—	2	2	28	—	—	
						—	—	—	—	—	—	—	—	150	—	—	
						—	—	1	—	—	2	3	476	2	—	—	
125	—	Иконникова, Пав. Васильев., насл. . . . .	384	12	1) Полуц. 2 эт. домъ . . . . . 2) Надворн. строеній . . . . . 3) Мѣсто земли . . . . .	—	—	1	—	—	—	—	1	1430	1	1	мелочная лавка.
						—	—	—	—	—	—	—	—	69	—	—	
						—	—	—	—	—	—	—	—	192	—	—	
						—	—	1	—	—	3	4	1691	1	1	—	
126	—	Кузнецовой, Ефр. Семен., мѣщ., насл. . . . .	361	12	1) Дер. 2 эт. домъ . . . . . 2) Надворн. строеній . . . . . 3) Мѣсто земли . . . . .	—	—	1	—	—	—	—	1	1289	2	—	
						—	—	—	—	—	—	—	—	260	—	—	
						—	—	—	—	—	—	—	—	181	—	—	
						—	—	1	—	—	2	3	1730	2	—	—	

Примечанія: 1) Не оцѣненъ по ветхости. 2) Изъ числа надвор. строеній, сарай не оцѣненъ по ветхости.

№ имущества по инвентарю.	УЛИЦА.	Фамилия, имя, отчество и звание владельца.	Количество плановой земли.		НАИМЕНОВАНИЕ ИМУЩЕСТВА.	Число строений.								Стоимость (в рублях) по оцѣнкѣ Сп. Ст. Отд. Губ. Зем. Управы въ 1901 году.	Чѣмъ заняты строения?		
			Общее, въ квадрат. саженяхъ.	По улицѣ, въ пог. саженяхъ.		Жилыхъ.	Торг. помѣ- щеній.	Служб.	Итого строений.	Квартирами.	Число ихъ.	Наименование торгово-промышлен. заведеній.					
													Каменныхъ.		Полукаменныхъ.	Деревянныхъ.	Каменныхъ.
Кварталь № 10.																	
27	Б. Москов- ская.	Лебедевъ, Михайлъ Ива- нов., мѣщ. . . . .	166	6	1) Кам. 1 эт. кузница . . . 2) Угольникъ . . . . . 3) Мѣсто земли . . . . .	—	—	—	1	—	—	1	154	—	1	кузница.	
						—	—	—	—	—	—	1	1	1)	—	—	
						—	—	—	—	—	—	—	83	—	—	—	
						—	—	1	—	—	1	2	237	—	1	—	
28	Б. Москов- ская и гор. валъ.	Донучаева, Марія Васил., мѣщ. . . . .	166	39,70	1) Кам. 1 эт. кузница . . . 2) Мѣсто земли . . . . .	—	—	—	1	—	—	1	155	—	1	—	
						—	—	—	—	—	—	—	83	—	—	—	
						—	—	1	—	—	1	238	—	1	—	—	
9	Уг. Возне- сенской и гор. родск. вала.	Попновъ, Фроль Иванов., мѣщ. . . . .	135	24	1) Дер. 1 эт. домъ строится 2) Мѣсто земли . . . . .	—	—	1	—	—	—	1	—	—	—	—	
						—	—	—	—	—	—	—	40	—	—	—	
						—	—	1	—	—	—	1	40	—	—	—	
—	Вознесенск.	Богданова, Матрена Фо- тиев., мѣщ. . . . .	157	7,60	1) Дер. 1 эт. домъ . . . . . 2) Надворн. строеній . . . 3) Мѣсто земли . . . . .	—	—	1	—	—	—	1	170	1	—	—	
						—	—	—	—	—	2	2	41	—	—	—	
						—	—	—	—	—	—	—	47	—	—	—	
						—	—	1	—	—	2	3	258	1	—	—	
—	—	Калустинной, Агафьи Ва- сильев., насл. мѣщ. . . . .	204	8,40	1) Дер. 1 эт. домъ . . . . . 2) Мѣсто земли . . . . .	—	—	1	—	—	—	1	35	1	—	—	
						—	—	—	—	—	—	—	61	—	—	—	
						—	—	1	—	—	—	1	96	1	—	—	
—	—	Поляновъ, Васил. Иванов., мѣщ. . . . .	256	8,80	2) Дер. 1 эт. домъ стр. . . 2) Мѣсто земли . . . . .	—	—	1	—	—	—	1	—	—	—	—	
						—	—	—	—	—	—	—	77	—	—	—	
						—	—	1	—	—	—	1	77	—	—	—	
—	—	Добрадинной, Марфы Ва- сильев., жены кономара насл. . . . .	421	15,50	1) Дер. 1 эт. домъ . . . . . 2) Надворн. строеній . . . 3) Мѣсто земли . . . . .	—	—	1	—	—	—	1	153	1	—	—	
						—	—	—	—	—	2	2	36	—	—	—	
						—	—	—	—	—	—	—	126	—	—	—	
						—	—	1	—	—	2	3	315	1	—	—	
—	—	Шентякова, Анна Иван., мѣщ. . . . .	222	9,50	1) Дер. 1 эт. домъ (нетх) . 2) Надворн. строеній . . . 3) Мѣсто земли . . . . .	—	—	1	—	—	—	1	29	1	—	—	
						—	—	—	—	—	1	1	13	—	—	—	
						—	—	—	—	—	—	—	67	—	—	—	
						—	—	1	—	—	1	2	109	1	—	—	

№ имущества по инвентарю	УЛИЦА.	Фамилія, имя, отчество и званіе владѣльца.	Количество плавной земли.		НАИМЕНОВАНИЕ ИМУЩЕСТВА.	Число строеній.										Чѣмъ заняты строенія		
			Общее, въ квадр. саженьяхъ.	По улицѣ, въ пог. саженьяхъ.		Жилыхъ.	Полукаменныхъ.	Деревянныхъ.	Каменныхъ.	Деревянныхъ.	Каменныхъ.	Деревянныхъ.	Итого строеній.	Стоимость (въ рубляхъ) по оцѣнкѣ Стат. Отд. Губ. Зем. Управы въ 1901 году.	Квартирам.	Торгово-промышлен. заведеніям.	Число ихъ.	Наименованіе торгово промышл. заведеній.
<b>Кварталь № 10.</b>																		
135	Вознесенск.	Горшечниновой, Фед. Иван., мѣщ., насл. . . . .	140	4,60	1) Дер. 1 эт. домъ . . . . . 2) Надворн. строеній . . . . . 3) Мѣсто земли . . . . .	—	—	1	—	—	—	—	1	152	1	—		
								1	—	—	1	2	225	1	—			
136	—	Горшечнинова, Андр. Дмит., мѣщ., насл. . . . .	123	5,90	1) Дер. 1 эт. домъ . . . . . 2) Мѣсто земли . . . . .	—	—	1	—	—	—	—	1	63	1	—		
								1	—	—	1	99	99	1	—			
137	Уг. Вознесенской и Казанской.	Чулошниковыхъ, Ивана и Фед., мѣщ., насл. . . . .	140	21,30	1) Дер. 1 эт. домъ (встх.) . 2) Дер. 1 эт. флигель (ветх.) 3) Дер. 1 эт. флигель . . . . . 4) Мѣсто земли . . . . .	—	—	1	—	—	—	—	1	24	1	—		
								1	—	—	1	136	16	1	—			
								1	—	—	1	42	136	1	—			
								3	—	—	3	218	42	3	—			
		<b>Итого по кварталу .</b>	<b>7498</b>			<b>1</b>	<b>1</b>	<b>21</b>	<b>2</b>	<b>1</b>	<b>40</b>	<b>66</b>	<b>23970</b>	<b>25</b>	<b>4</b>			
<b>Кварталь № 11.</b>																		
138	Уг. Б. Московской и Соборной площади.	Поздѣвъ, Николай Иванович., пот. поч. гр. . . . .	429	42,50	1) Кам. 2 эт. домъ съ под. пом. . . . . 2) Надворн. строеній . . . . . 3) Мѣсто земли . . . . .	1	—	—	—	—	—	—	1	14675	1	1	колоніальн. магаз.	
								—	—	5	—	5	3600	—	—			
								—	—	—	—	—	858	—	—			
						<b>1</b>	<b>—</b>	<b>—</b>	<b>—</b>	<b>5</b>	<b>—</b>	<b>6</b>	<b>19133</b>	<b>1</b>	<b>1</b>			
139	Б. Московская.	Варзанова, Ирinya Иван., мѣщ. . . . .	342	11,60	1) Дер. 1 эт. домъ съ полу-под. помѣщ. . . . . 2) Надворн. строеній . . . . . 3) Мѣсто земли . . . . .	—	—	1	—	—	—	—	1	783	1	—		
								—	—	—	3	3	418	—	—			
								—	—	—	—	—	684	—	—			
								1	—	—	3	4	1885	1	—			
140	—	Инонинова, Дмит. Семен., куш. насл. . . . .	498	11	1) Кам. 1 эт. лавка . . . . . 2) Дер. 1 эт. кладовая . . . . . 3) Надворн. строеній . . . . . 4) Мѣсто земли . . . . .	—	—	—	1	—	—	—	1	1176	—	1	мелочная лавка.	
								—	—	1	—	—	66	—	1	складочн. помѣщ.		
								—	—	—	2	2	251	—	—			
								—	—	—	—	—	996	—	—			
								1	1	—	2	4	2489	—	2			

УЛИЦА.	Фамилія, имя, отчество и званіе владельца.	Количество плавовой земли.		НАИМЕНОВАНИЕ ИМУЩЕСТВА.	Число строеній										Чѣмъ заняты строенія.		
		Общее, въ квадр. саженяхъ.	По улицѣ, въ пог. саженяхъ.		Жилыхъ.		Торг. помѣщеній.	Службъ		Итого строеній.	Стоимость (въ рубляхъ) по оцѣнкѣ Стат. Отд. Губ. Зем. Управы въ 1901 году.	Квартиран.	Число ихъ.	Число ихъ.	Наименованіе торгово-промышлен. заведеній.		
					Каменныхъ.	Полукаменныхъ.		Деревянныхъ.	Каменныхъ.							Деревянныхъ.	Каменныхъ.
2	3	4	5	6	7	8	9	10	11	12	13	14	15	16	17	18	
Кварталь № 11.																	
Уг. В. Московск. и Козьмедейской.	Устюжское Уѣдное Земство . . . . .	483	56,20	1) Кам. 3 эт. домъ . . . . . 2) Дер. 1 эт. флигель съ полуподв. пом. . . . . 3) Дер. 1 эт. кладовая . . . . . 4) Надворн. строеній (кладовыхъ) . . . . . 5) Мѣсто земли . . . . .	1	—	—	—	—	—	—	—	1	14373	2	2	аптека и клубъ.  земскій сел.-хоз. складъ.
					1	—	1	—	1	—	2	5	17204	4	3		
Уг. Краснохолмской и Козьмодем.	Проскураковъ. Иванъ Михайл., мѣщ. . . . .	186	27,20	1) Дер. 1 эт. д. съ под. жил. 2) Дер. 1 эт. лавка . . . . . 3) Надворн. строеній . . . . . 4) Мѣсто земли . . . . .	—	—	1	—	—	—	—	—	1	971	1	—	мелочная лавка.
					—	—	—	—	1	—	—	1	213	—	1		
					—	—	—	—	—	—	1	1	41	—	—		
					—	—	—	—	—	—	—	—	186	—	—		
					—	—	1	—	1	—	1	3	1411	1	1		
Краснохолмская.	Дьяконова, Марфа Владим., жена чинов. . . . .	525	22,60	1) Дер. 1 эт. домъ . . . . . 2) Надворн. строеній . . . . . 3) Мѣсто земли . . . . .	—	—	1	—	—	—	—	—	1	775	1	—	
					—	—	—	—	—	—	2	2	198	—	—		
					—	—	—	—	—	—	—	—	525	—	—		
					—	—	—	1	—	—	2	3	1498	1	—		
—	Казанскій, Юанъ Васильев., священ. . . . .	342	11,10	1) Дер. 1 эт. д. съ под. ж. 2) Надворн. строеній . . . . . 3) Мѣсто земли . . . . .	—	—	1	—	—	—	—	—	1	1008	1	—	
					—	—	—	—	—	—	3	3	169	—	—		
					—	—	—	—	—	—	—	—	342	—	—		
					—	—	1	—	—	—	3	4	1519	1	—		
г. Краснохолмской и Речистенск.	Бельтневъ, Никол. Павл., сынъ губ. секр. . . . .	807	51,20	1) Кам. 2 эт. домъ . . . . . 2) Дер. 2 эт. флигель . . . . . 3) Дер. 1 эт. флигель . . . . . 4) Дер. 1 эт. лавка . . . . . 5) Надворн. строеній . . . . . 6) Мѣсто земли . . . . .	1	—	—	—	—	—	—	—	1	3916	2	1	кондитерская.
					—	—	1	—	—	—	—	—	1792	1	—		
					—	—	—	1	—	—	—	—	1767	1	—		
					—	—	—	—	1	—	—	—	541	—	1	пустуетъ лавка.	
					—	—	—	—	—	1	5	6	1029	—	—		
					—	—	—	—	—	—	—	—	1277	—	—		
					1	—	2	—	1	1	5	10	10322	4	2		
г. Пречистенской и Соборной площади.	Шишова, Влад. Иванов., мѣщ., насл. . . . .	156	22,60	1) Дер. 2 эт. домъ . . . . . 2) Надворн. строеній . . . . . 3) Мѣсто земли . . . . .	—	—	1	—	—	—	—	—	1	351	2	1	часовой магазинъ.
					—	—	—	—	—	—	1	1	48	—	—		
					—	—	—	—	—	—	—	—	312	—	—		
					—	—	1	—	—	—	1	2	711	2	1		

примѣчаніе: 1) Изъ числа 6 надв. стр. баня не оцѣнена по ветхости.

№ имущества по инвентарю.	УЛИЦА.	Фамилія, имя, отчество и званіе владельца.	Количество пла- новой земли.		НАИМЕНОВАНИЕ ИМУЩЕСТВА.	Число строеній.								Стоимость (въ рубляхъ) по оцѣнѣ Стат. Отд. Губ. Зем. Управы въ 1901 году.	Чѣмъ заняты стро-		18
			Общее, въ кладр. саженяхъ.	По улицѣ, въ пог. саженяхъ.		Жи- лыхъ.	Торг. помѣ- щій	Службъ	Итого строеній.	Квартирам.	Торгово-промышл. заведеній.	Число къ.	Наименова торгово-промы заведеній				
															Каменныхъ.	Полукаменныхъ.	
<b>Кварталь № 11.</b>																	
147	Пречпстенск.	Поздѣвъ, Дмитрій Ива- нов., пот. печ. гр. . . .	413	15	1) Полук. 2 эт. домъ . . . 2) Надворн. строеній . . . 3) Мѣсто земли . . . . .	—	1	—	—	—	—	—	1	5831	2	—	—
						—	—	—	—	—	4	4	—	769	—	—	—
						—	—	—	—	—	—	—	—	826	—	—	—
						1	—	—	—	—	4	5	—	7426	2	—	—
		Итого по кварталу .	4181	—	— — —	3	1	8	1	4	6	23	46	63598	17	10	—
<b>Кварталь № 12.</b>																	
148	Уг. Б. Мос- ковской и Козьмодемьян.	Жилинъ, Антонъ Владим., дворянинъ . . . . .	471	48,00	1) Дер. 1 эт. домъ . . . . . 2) Надворн. строеній . . . 3) Мѣсто земли . . . . .	—	—	1	—	—	—	—	1	2983	1	—	—
						—	—	—	—	—	4	4	—	336	—	—	—
						—	—	—	—	—	—	—	—	707	—	—	—
						—	—	1	—	—	4	5	—	4026	1	—	—
149	Б. Москов- ская и Кра- снохолмская	Жабрѣвъ, Алексѣй Дани- лов., мѣщ. . . . .	676	22,00	1) Дер. 1 эт. домъ . . . . . 2) Дер. 1 эт. флигель . . . 3) Надворн. строеній . . . 4) Мѣсто земли . . . . .	—	—	1	—	—	—	—	1	1952	1	—	—
						—	—	—	1	—	—	—	1	1289	1	—	—
						—	—	—	—	—	4	4	—	545	—	—	—
						—	—	—	—	—	—	—	—	719	—	—	—
						—	—	2	—	—	4	6	—	4535	2	—	—
150	—	Уст. Гор. Общество . . .	972	32,00	1) Дер. 2 эт. домъ съ над- ворн. стр. и мѣст. земли.	—	—	—	—	—	—	—	—	—	—	—	—
151	В. Москов- ская.	Раевскій, Федоръ Иванов., лич. поч. гр. . . . .	398	12,00	1) Дер. 1 эт. домъ . . . . . 2) Дер. 1 эт. флигель . . . 3) Надворн. строеній . . . 4) Мѣсто земли . . . . .	—	—	1	—	—	—	—	1	1189	1	—	—
						—	—	—	1	—	—	—	1	114	1	—	—
						—	—	—	—	—	3	3	—	491	—	—	—
						—	—	—	—	—	—	—	—	597	—	—	—
						—	—	2	—	—	3	5	—	2391	2	—	—
152	—	Сооловскій, Николай Ни- кол., двор. . . . .	336	10,00	1) Дер. 1 эт. д. съ мез. . . 2) Надворн. строеній . . . 3) Мѣсто земли . . . . .	—	—	1	—	—	—	—	1	1986	1	—	—
						—	—	—	—	—	2	2	—	378	—	—	—
						—	—	—	—	—	—	—	—	504	—	—	—
						—	—	1	—	—	2	3	—	2868	1	—	—

Примѣчаніе: 1) Не оцѣнены, какъ помѣщеніе городского училища

№ имущества по инвентарю.	УЛИЦА.	Фамилия, имя, отчество и звание владельца.	Количество пла- новой земли.		НАИМЕНОВАНИЕ ИМУЩЕСТВА.	Число строений.								Стоимость (въ рубляхъ) по оцѣнкѣ Стат. Оцѣ. Губ. Зем. Управы въ 1901 году.	Чѣмъ заняты строения.			
			Общее, въ квдр. саженяхъ.	По улицѣ, въ пог. саженяхъ.		Жи- лыхъ.	Торг. помѣ- щеній.	Олужь	Итого строений.			Квартирам. Торгово-промышл. заведеній.	Число ихъ.		Наименованіе торгово-промышл. заведеній.			
									Каменныхъ.	Полукаменныхъ.	Деревянныхъ.					Каменныхъ.	Деревянныхъ.	Каменныхъ.
		Кварталь № 12.																
53	Уг. Б. Мос- ковской и Литчинской.	Смирнова, Андр. Петров., кол. ассес. изсл. . . . .	249	39,10	1) Дер. 1 эт. домъ . . . . . 2) Надворн. строеній . . . . . 3) Мѣсто земли . . . . .	—	—	1	—	—	—	—	1	1156	1	—	—	—
						—	—	—	—	—	—	1	1	89	—	—	—	—
						—	—	—	—	—	—	—	—	373	—	—	—	—
						—	—	1	—	—	—	1	2	1618	1	—	—	—
54	Уг. Красно- холмской и Литчинской.	Ростовцевы: о. Дмитрій, свящ., А-ра Федоров, его жена и Романови- ча, Фед. Михайл., свящ. насл. . . . .	606	50	1) Дер. 1 эт. домъ . . . . . 2) Надворн. строеній . . . . . 3) Мѣсто земли . . . . .	—	—	1	—	—	—	—	1	821	1	—	—	—
						—	—	—	—	—	—	2	2	106	—	—	—	—
						—	—	—	—	—	—	—	—	364	—	—	—	—
						—	—	1	—	—	—	2	3	1291	1	—	—	—
55	Краснохолм- ская.	Нинитская, Евстація Ан- дреев., вдова над. сов.	179	5,90	1) Дер. 1 эт. д. съ под. жил. 2) Надворн. строеній . . . . . 3) Мѣсто земли . . . . .	—	—	1	—	—	—	—	1	458	2	—	—	—
						—	—	—	—	—	—	2	2	56	—	—	—	—
						—	—	—	—	—	—	—	—	107	—	—	—	—
						—	—	1	—	—	—	2	3	621	2	—	—	—
56	—	Китаева, Екатер. Дмитр., мѣщ. . . . .	194	6,40	1) Дер. 1 эт. д. съ полу. жил. 2) Надворн. строеній . . . . . 3) Мѣсто земли . . . . .	—	—	1	—	—	—	—	1	578	2	—	—	—
						—	—	—	—	—	—	3	3	97	—	—	—	—
						—	—	—	—	—	—	—	—	116	—	—	—	—
						—	—	1	—	—	—	3	4	791	2	—	—	—
7	—	Травина, Николая насл. . .	198	6,75	1) Дер. 1 эт. домъ . . . . . 2) Надворн. строеній . . . . . 3) Мѣсто земли . . . . .	—	—	1	—	—	—	—	1	539	1	—	—	—
						—	—	—	—	—	—	2	2	42	—	—	—	—
						—	—	—	—	—	—	—	—	119	—	—	—	—
						—	—	1	—	—	—	2	3	700	1	—	—	—
8	Уг. Красно- холмской и Козьмодемьян- ской.	Нечаевой, Марфы Адриа- новны мѣщ. . . . .	396	40,80	1) Дер. 1 эт. д. съ кам. под. жил. . . . . 2) Кам. 1 эт. заводъ . . . . . 3) Дер. 1 эт. лавка . . . . . 4) Дер. 1 эт. кладовая . . . . . 5) Надворн. строеній . . . . . 6) Мѣсто земли . . . . .	—	—	1	—	—	—	—	1	1350	2	—	—	—
						—	—	—	—	—	—	—	—	710	—	—	—	1
						—	—	—	—	—	—	—	—	293	—	—	—	1
						—	—	—	—	—	—	—	—	142	—	—	—	1
						—	—	—	—	—	—	—	—	58	—	—	—	—
						—	—	—	—	—	—	—	—	396	—	—	—	—
						—	—	1	1	2	—	2	6	2949	2	3	—	—
						—	—	—	—	—	—	—	—	—	—	—	—	—
		Итого по кварталу . .	4675	—	—	—	—	12	1	2	—	25	40	21790	15	3	—	—

Примѣчаніе: 1) Изъ числа 2 надв. строеній конюшня не оцѣнена по ветхости.

№ имущества по инвентарю.	Улицы.	Фамилия, имя, отчество и звание владельца.	Количество плановой земли.		Наименование имущества.	Число строений.										Чемъ заняты строения	
			Общее, въ квадр. саженьхъ.	По улицѣ, въ пог. саженьхъ.		Жилыхъ.	Полукаменныхъ.	Деревянныхъ.	Торг. помѣщений.		Службъ.	Итого строений.	Стоимость (въ рубльхъ) по оцѣнкѣ Стат. Отд. Губ. Зем. Управы въ 1901 году.	Квартирами.	Торгово-промышлен. заведеніямъ.	Наименованіе торгово-промышлен. заведеній.	
									Каменныхъ.	Деревянныхъ.							Число ихъ.
1	2	3	4	5	6	7	8	9	10	11	12	13	14	15	16	17	18
Кварталь № 13.																	
159	Уг. Б. Московской и Литвицкой.	Иконниковы: Ольга Андр., кунчиха, дѣти ея: Павла Дмитр. насл. и Андрей и Варвара Дмитр. .	392	43,66	1) Дер. 2 эт. домъ . . . . . 2) Надворн. строеній . . . . . 3) Мѣсто земли . . . . .	—	—	1	—	—	—	—	1	1553	2	—	
160	Б. Московская.	Семаго, Натальи Васил., мѣщ., насл. . . . .	391	12,60	1) Дер. 1 эт. домъ . . . . . 2) Надворн. строеній . . . . . 3) Мѣсто земли . . . . .	—	—	1	—	—	—	—	1	298	1	—	
161	Б. Московская и Краснохолмская.	Небаронова, Екат. Михайловна, вдова пот. поч. гражд. . . . .	1106	36,45	1) Полук. 2 эт. домъ . . . . . 2) Дер. 1 эт. лавка съ кладовой . . . . . 3) Надворн. строеній . . . . . 4) Мѣсто земли . . . . .	—	1	—	—	—	—	—	1	2480	1	—	ренсков. погребъ
162	Б. Московск.	Полковъ, Дмитр. Петров., мѣщ. . . . .	169	5,46	1) Дер. 1 эт. домъ . . . . . 2) Надворн. строеній . . . . . 3) Мѣсто земли . . . . .	—	—	1	—	—	—	—	1	132	1	—	
163	—	Небаронова, Екатер. Михайл. вдова пот. поч. гражд. . . . .	179	5,76	1) Дер. 1 эт. домъ . . . . . 2) Надворн. строеній . . . . . 3) Мѣсто земли . . . . .	—	—	1	—	—	—	—	1	407	1	1	пустуетъ лавка.
164	Уг. Б. Московской и Казанской.	Еналива, А-ра Николаев., жена шт. кап. . . . .	459	49,18	1) Дер. 1 эт. домъ съ мез. . . . . 2) Надворн. строеній . . . . . 3) Мѣсто земли . . . . .	—	—	1	—	—	—	—	1	1964	1	—	
165	Уг. Краснохолмской и Казанской.	Петровыхъ, Евдок. Иван., мѣщ. . . . .	283	35,58	1) Дер. 1 эт. домъ . . . . . 2) Дер. 1 эт. флигель . . . . . 3) Дер. 1 эт. флиг. . . . . 4) Надворн. строеній . . . . . 5) Мѣсто земли . . . . .	—	—	1	—	—	—	—	1	268	1	—	
						—	—	1	—	—	—	—	1	86	1	—	
						—	—	1	—	—	—	—	1	63	1	—	
						—	—	—	—	—	3	3	—	104	—	—	
						—	—	—	—	—	—	—	—	142	—	—	
						—	3	—	—	—	3	6	—	663	3	—	

Примечанія: 1) Изъ числа надворныхъ строеній 2 навѣса не оцѣнены по ветхости. 2) Изъ числа надворныхъ строеній навѣсъ и теплица не оцѣнены по ветхости.

ЛИЦА.	Фамилія, имя, отчество и званіе владельца.	Количество плавовой земли.		НАИМЕНОВАНИЕ ИМУЩЕСТВА.	Число строеній.								Чѣмъ заняты строенія.			
		Общее, въ квадр. саженяхъ.	По улицѣ, въ пог. саженяхъ.		Жилыхъ.		Торг. помѣщеній.		Службъ.		Итого строеній.	Стоимость (въ рубляхъ) по оцѣнкѣ Стат. Отд. Губ. Зем. Управы въ 1901 году.	Квартирами.	Число ихъ.	Наименованіе торгово-промышлен- заведеній.	
					Каменныхъ.	Полукаменныхъ.	Деревянныхъ.	Каменныхъ.	Деревянныхъ.	Каменныхъ.						Деревянныхъ.
2	3	4	5	6	7	8	9	10	11	12	13	14	15	16	17	18
Кварталь № 13.																
снохо- лм- ская.	Небаронова, Екат. Михай- ловна, вдова пот. поч. граж. . . . .	166	5,76	Мѣсто земли . . . . .									83			
—	Донучаевыхъ, Ивана и Алексеѣ Федор., мѣщ. насл. . . . .	174	6	1) Дер. 1 эт. домъ . . . . . 2) Мѣсто земли . . . . .			1					1	1)			
—	Беннерманъ, Ацна Иван., мѣщ. . . . .	348	12	1) Дер. 1 эт. д. строится . 2) Надворн. строеній . . . . 3) Мѣсто земли . . . . .			1					1				
—	Жуновой, Маріи Васил., мѣщ., насл. . . . .	185	6,39	1) Дер. 1 эт. домъ . . . . . 2) Надворн. строеній . . . . 3) Мѣсте земли . . . . .			1					1	159	1		
—	Шишунова, Васил. Иван., мѣщ. насл. . . . .	85	6,73	1) Дер. 1 эт. домъ . . . . . 2) Мѣсто земли . . . . .			1					1	76	1		
—	Городское Общество	164	25,62	1) Дер. 1 эт. д. съ мѣстомъ земли . . . . .			1					1	76	1		
—	Жабрева, Марія Яковл., мѣщ. . . . .	326	16,60	1) Дер. 1 эт. домъ съ мез. 2) Надворн. строеній . . . . 3) Мѣсто земли . . . . .			1					1	704	1		
—	Итого по кварталу .	4427	—	— — —			1	1	40	55	14890	13	2			

ія: 1) Не оцѣненъ по ветхости. 2) Не оцѣненъ, какъ помѣщеніе приходскаго гор. училища.



№ имущества по инвентарю	УЛИЦА.	Фамилія, имя, отчество и званіе владѣльца.	Количество пла- новой земли.		НАИМЕНОВАНИЕ  ИМУЩЕСТВА.	Число строеній.								Стоимость (въ рубляхъ) по оцѣнкѣ Стат. Отд. Губ. Зем. Управы въ 1901 году.	Чѣмъ заняты строи		18
			Общее, въ квадр. саженяхъ.	По улицѣ, въ пог. саженяхъ.		Жи- лыхъ.	Торг. помѣ- щеній.	Службъ	Итого строеній.	Квартирант. Торгово-промышл. заведенія.	Число ихъ.	Наименованіе торгово-промы заведеній.					
													Каменныхъ.		Полукаменныхъ.	Деревянныхъ.	
1	2	3	4	5	6	7	8	9	10	11	12	13	14	15	16	17	18
<b>Кварталь № 14.</b>																	
173	Уг. Б. Москов- ской и Ка- занской.	Калининъ, Михайлъ Кон- стантин., купецъ . . . . .	330	42,40	1) Дер. 1 эт. домъ . . . . . 2) Надворн. строеній . . . . . 3) Мѣсто земли . . . . .	—	—	1	—	—	—	—	1	1901	1	—	—
						—	—	—	—	—	—	—	—	—	—	—	—
						—	—	1	—	—	2	3	2461	1	—	—	—
174	Б. Москов- ская.	Ананьина, Павла Федор., мѣщ. . . . .	304	10,15	1) Дер. 2 эт. домъ . . . . . 2) Надворн. строеній . . . . . 3) Мѣсто земли . . . . .	—	—	1	—	—	—	—	1	1426	1	1	посудно-бакалей лавка.
						—	—	—	—	—	3	3	168	—	—	—	—
						—	—	—	—	—	—	—	—	304	—	—	—
						—	—	1	—	—	3	4	1898	1	1	—	—
175	—	Блюзерова, Анна Яковл., мѣщ. . . . .	306	9,85	1) Дер. 1 эт. кладовая . . . . . 2) Надворн. строеній . . . . . 3) Мѣсто земли . . . . .	—	—	—	—	1	—	—	1	49	—	1	сладочное помѣ
						—	—	—	—	—	—	1	232	—	—	—	—
						—	—	—	—	—	—	—	—	306	—	—	—
						—	—	—	—	1	1	2	587	—	1	—	—
176	—	Укладникова, Татьяна Пв., мѣщ. . . . .	156	5,08	1) Дер. 1 эт. домъ (ветх.) . . . . . 2) Надворн. строеній . . . . . 3) Мѣсто земли . . . . .	—	—	1	—	—	—	—	1	229	1	—	—
						—	—	—	—	—	—	—	—	49	—	—	—
						—	—	—	—	—	—	—	—	156	—	—	—
						—	—	1	—	—	2	3	434	1	—	—	—
177	—	Судовикова, Петра Пванови- ча, мѣщ., насл. . . . .	164	5,08	1) Дер. 1 эт. домъ съ под. пом. . . . . 2) Надворн. строеній . . . . . 3) Мѣсто земли . . . . .	—	—	1	—	—	—	—	1	183	1	—	—
						—	—	—	—	—	—	—	—	13	—	—	—
						—	—	—	—	—	—	—	—	164	—	—	—
						—	—	1	—	—	1	2	360	1	—	—	—
178	—	Копыльцова, А-ра Михайл., пог. поч. гр. . . . .	311	9,85	Мѣсто земли . . . . .	—	—	—	—	—	—	—	—	311	—	—	—
179	—	Бетелева, Елизавета Ти- мофеевна. . . . .	330	10,50	1) Дер. 1 эт. домъ . . . . . 2) Надворн. строеній (ветх.) . . . . . 3) Мѣсто земли . . . . .	—	—	1	—	—	—	—	1	105	1	—	—
						—	—	—	—	—	—	—	—	17	—	—	—
						—	—	—	—	—	—	—	—	330	—	—	—
						—	—	1	—	—	2	3	452	1	—	—	—

Примѣчаніе: 1) Изъ числа надворныхъ строеній баня не оцѣнена по ветхости.

УЛИЦА.	Фамилія, имя, отчество и званіе владельца.	Количество ПЛАНОВОЙ ЗЕМЛИ.		НАИМЕНОВАНИЕ ИМУЩЕСТВА.	Число строеній										Чѣмъ заняты строенія.	
		Общее, въ квадрат. саженяхъ.	По улицѣ, въ пог. саженяхъ.		Жилыхъ.		Торг. помѣщеній.		Служб.		Итого строеній.	Стоимость (въ рубляхъ) по оцѣнкѣ Стат. Отд. Губ. Зем. Управы въ 1901 году.	Чѣмъ заняты строенія.			
					Камешныхъ.	Полукамешныхъ.	Деревянныхъ.	Камешныхъ.	Деревянныхъ.	Камешныхъ.			Деревянныхъ.	Квартирами.	Торгово-промышлен. заведеніями.	Число ихъ.
2	3	4	5	6	7	8	9	10	11	12	13	14	15	16	17	18
Кварталь № 14.																
Б. Московская.	Уладниковъ, Михаилъ Васильевъ, мѣщ.	167	5,33	1) Дер. 1 эт. домъ . . . . . 2) Дер. 1 эт. лавка . . . . . 3) Надвор. строеній . . . . . 4) Мѣсто земли . . . . .	—	—	1	—	—	—	—	1	166	1	—	мелочная лавка.
—	Уладникова, Татьяна Федоровна, мѣщ.	167	5,33	1) Дер. 1 эт. домъ . . . . . 2) Надворн. строеній . . . . . 3) Мѣсто земли . . . . .	—	—	1	—	—	—	—	1	169	1	—	—
—	Сошневскихъ, Никол. и Гапріяла, насл.	232	8	1) Дер. 1 эт. домъ . . . . . 2) Дер. 1 эт. фдигель . . . . . 3) Мѣсто земли . . . . .	—	—	1	—	—	—	—	1	115	1	—	столярная мастер.
—	Сошневской, Маріи Степановн., насл.	217	6,33	1) Дер. 1 эт. домъ (ветх.) . . . . . 2) Мѣсто земли . . . . .	—	—	1	—	—	—	—	1	14	1	—	—
—	Девяткина, Татьяна Васил., мѣщ.	306	8,65	1) Дер. 1 эт. домъ . . . . . 2) Надворн. строеній . . . . . 3) Мѣсто земли . . . . .	—	—	1	—	—	—	2	3	674	1	—	—
—	Иконникова, Ив. Василіев., мѣщ., насл.	212	6,10	1) Дер. 1 эт. кладовая . . . . . 2) Мѣсто земли . . . . .	—	—	—	—	1	—	—	1	66	—	1	складочное помѣщ.
—	Жабрева, Елизавета Иванов., мѣщ.	360	12,15	1) Дер. 1 эт. домъ . . . . . 2) Надворн. строеній . . . . . 3) Мѣсто земли . . . . .	—	—	1	—	—	—	—	1	356	1	1	постоялый дворъ.
—	Кузнецовъ, Федоръ Иванович., мѣщ.	602	17,65	1) Кам. 1 эт. кузница съ кладовой . . . . . 2) Мѣсто земли . . . . .	—	—	—	—	1	—	—	1	485	—	1	кузница.
—	—	—	—	—	—	—	1	—	—	—	—	1	786	—	1	—

№ имущества по инвентарю.	УЛИЦА.	Фамилія, имя, отчество и званіе владельца.	Количество плановой земли.		НАИМЕНОВАНИЕ ИМУЩЕСТВА.	Число строеній.								Стоимость (въ рубляхъ) по оцѣнкѣ Стат. Оуд. Губ. Зам. Управы въ 1901 году	Чѣмъ заняты строенія		
			Общее, въ квад. саженьхъ.	По улицѣ, въ пог. саженьхъ.		Жилыхъ.	Полукаменныхъ.	Деревянныхъ.	Каменныхъ.	Деревянныхъ.	Каменныхъ.	Деревянныхъ.	Итого строеній.		Число ихъ.	Наименованіе торгово-промыш. заведеній.	
1	2	3	4	5	6	7	8	9	10	11	12	13	14	15	16	17	18
Кварталь № 14.																	
188	Уг. Б. Московск. и Казанской площади.	Богомоловъ, Никол. Петров., мѣщ. . . . .	331	40,30	1) Дер. 1 эт. кузница . . . 2) Надворн. строеній . . . 3) Мѣсто земли . . . . .	—	—	—	—	1	—	—	1	74	—	1	кузница.
						—	—	—	—	—	1	—	—	25	—	—	—
						—	—	—	—	—	—	—	—	166	—	—	—
						—	—	—	—	1	—	1	2	265	—	1	—
189	Уг. Краснохолмск. и Казанской.	Ладыгина, Леонт., мѣщ., насл. . . . .	329	40,95	1) Дер. 1 эт. домъ съ подв. помѣщ. . . . . 2) Дер. 1 эт. флигель . . . 3) Надворн. строеній (ветх.) 4) Мѣсто земли . . . . .	—	—	1	—	—	—	—	1	178	1	—	—
						—	—	1	—	—	—	—	1	—	—	—	—
						—	—	—	—	—	2	2	13	—	—	—	—
						—	—	—	—	—	—	—	99	—	—	—	—
						—	—	2	—	—	2	4	290	1	—	—	—
190	Краснохолмская.	Белоусова, Марфа Мать., мѣщ. . . . .	300	9,90	1) Дер. 1 эт. домъ (ветхій) 2) Надворн. строеній . . . 3) Мѣсто земли . . . . .	—	—	1	—	—	—	—	1	118	1	—	—
						—	—	—	—	—	3	3	46	—	—	—	—
						—	—	—	—	—	—	—	96	—	—	—	—
						—	—	1	—	—	3	4	254	1	—	—	—
191	—	Костицева—Аглицкая, Аксиинья Петр., крест.	298	9,90	1) Дер. 2 эт. домъ . . . . . 2) Надвор. строеній . . . 3) Мѣсто земли . . . . .	—	—	1	—	—	—	—	1	788	2	—	—
						—	—	—	—	—	3	3	85	—	—	—	—
						—	—	—	—	—	—	—	89	—	—	—	—
						—	—	1	—	—	3	4	962	2	—	—	—
192	—	Чернавина, Параск. Александр., мѣщ. . . . .	294	9,95	1) Дер. 1 эт. домъ съ полу-помѣщ. . . . . 2) Дер. 1 эт. лавка . . . . . 3) Надворн. строеній . . . 4) Мѣсто земли . . . . .	—	—	1	—	—	—	—	1	564	1	—	—
						—	—	—	1	—	—	—	38	—	1	мелочная лавка.	
						—	—	—	—	1	—	3	114	—	—	—	—
						—	—	—	—	—	—	—	88	—	—	—	—
						—	—	1	—	1	3	5	804	1	1	—	—
193	—	Бехтеревъ, Иванъ Тимоф., мѣщ. . . . .	305	10,20	1) Дер. 1 эт. домъ строится 2) Надвор. строеній . . . 3) Мѣсто земли . . . . .	—	—	1	—	—	—	—	1	—	—	—	—
						—	—	—	—	—	2	2	33	—	—	—	—
						—	—	—	—	—	—	—	92	—	—	—	—
						—	—	1	—	—	2	3	125	—	—	—	—

Примѣчаніе: 1) Не оцѣненъ по ветхости. 2) Изъ числа 2 надворныхъ строеній сарай не оцѣненъ по ветхости.

УЛИЦА.	Фамилія, имя, отчество и званіе владельца.	Количество пла- новой земли.		НАИМЕНОВАНИЕ ИМУЩЕСТВА.	Число строеній.									Чѣмъ заняты строенія.				
		Общее, въ клдр. саженяхъ.	По улицѣ, въ пог. саженяхъ.		Жи- лыхъ.			Торг. помѣ- щечій.			Службъ			Итого строеній.	Стоимость (въ рубляхъ) по оцѣнкѣ Стат. Отд. Губ. Зем. Управы въ 1901 году.	Квартирами.	Торгово-промышл. заведеніями.	Наименованіе торгово-промышлен- заведеній.
					Каменныхъ.	Полукаменныхъ.	Деревянныхъ.	Каменныхъ.	Деревянныхъ.	Каменныхъ.	Деревянныхъ.	Каменныхъ.	Деревянныхъ.					
2	3	4	5	6	7	8	9	10	11	12	13	14	15	16	17	18		
Кварталь № 14.																		
Краснохолм- ская.	Жуковой, Надежды Петр., мѣщ., насл. . . . .	142	4,80	1) Половина дер. 1 эт. д. (ветхая) . . . . . 2) Надворн. строеній . . . . . 3) Мѣсто земли . . . . .	—	—	1	—	—	—	—	1	16	1	—			
—	Горбачева, Матрена Вас., крест. . . . .	143	4,80	1) Дер. 1 эт. домъ . . . . . 2) Пол. дер. 1 эт. д. (ветх.) 3) Мѣсто земли . . . . .	—	—	1	—	—	—	—	1	15	1	—			
—	Зотиковъ, Іоакимъ Алекс., крест. . . . .	300	10	1) Дер. 1 эт. домъ . . . . . 2) Надворн. строеній . . . . . 3) Мѣсто земли . . . . .	—	—	1	—	—	—	3	261	87	1	—			
—	Львова, Адриана, мѣщ. насл. . . . .	428	14,30	1) Дер. 1 эт. домъ съ подв. помѣщ. . . . . 2) Надворн. строеній . . . . . 3) Мѣсто земли . . . . .	—	—	1	—	—	—	4	224	46	1	—			
	Итого по кварталу	7034	—	— — —	—	—	23	1	5	41	70	14113	20	9	—			
Кварталь № 15.																		
Благовѣ- денской и Веліктенск.	Воронова, Екатер. Павл., мѣщ. . . . .	134	24,21	1) Дер. 1 эт. домъ . . . . . 2) Мѣсто земли . . . . .	—	—	1	—	—	—	—	118	67	1	—			
—	Вороновой, Маріи Адриан., мѣщ., насл. . . . .	93	6	1) Дер. 1 эт. домъ . . . . . 2) Мѣсто земли . . . . .	—	—	1	—	—	—	—	28	—	—	—			
—	Иконникова, Клавдія Яков., жена куп. сына . . . . .	300	9,40	1) Дер. 1 эт. домъ . . . . . 2) Надворн. строеній . . . . . 3) Мѣсто земли . . . . .	—	—	1	—	—	—	2	550	73	1	—			
—	Давыдова, Анна Никол., мѣщ. . . . .	192	6	Мѣсто земли . . . . .	—	—	—	—	—	2	3	58	—	—	—			

имѣчаніе. 1) По ветхости не оцѣнено. 2) Изъ 3 надворн. строеній дровяникъ не оцѣненъ по ветхости. 3) Изъ числа строеній кладовая не оцѣнена по ветхости. 4) Не оцѣненъ по ветхости.

№ имущества по инвентарю.	У Л И Ц А.	Фамилія, имя, отчество и званіе владельца.	Количество площадей новой земли.		НАИМЕНОВАНИЕ ИМУЩЕСТВА.	Число строений.										Чѣмъ заняты строеніе		
			Общее, въ квадр. саженяхъ.	По улицѣ, въ пог. саженяхъ.		Жи- лыхъ.	Полукаменныхъ.	Деревянныхъ.	Каменныхъ.	Деревянныхъ.	Каменныхъ.	Деревянныхъ.	Итого строений.	Стоимость (въ рубляхъ) по оцѣнкѣ Стат. Отд. Губ. Зем. Управы въ 1901 году.	Кварталами. Торгово-промышлен. заведеніями.	Число ихъ.	Наименованіе торгово-промыш- ленныхъ заведеній.	
																		7
		Кварталь № 15.																
202	Благовѣщен.	Дубровский, Николай Пет- ров., колл. секр. . . . .	161	5,50	1) Дер. 1 эт. домъ съ прист- 2) Надвор. строеній . . . . 3) Мѣсто земли . . . . .			1					1	686	1			
									1			2	3	837	1			
203		Бехтеревой, Агрип. Ми- хайл., жены офицера. насл. . . . .	206	7,60	1) Дер. 2 эт. домъ . . . . 3) Надворн. строеній . . . . 3) Мѣсто земли . . . . .			1					1	318	2			
											1	1	2	403	2			
204		Иконникова, Клавд. Яковл., жева купеч. сына. . . . .	752	27,30	1) Дер. 2 эт. домъ . . . . 2) Надворн. строеній . . . . 3) Мѣсто земли . . . . .			1					1	677	1			
												3	4	1095	1			
205		Шорохова, Флег. Сав., мѣщ., насл. . . . .	342	9,30	1) Дер. 1 эт. домъ . . . . 2) Надворн. строеній . . . . 3) Мѣсто земли . . . . .			1					1	1129	1			
												2	3	1335	1			
206		Панова, Прасковья Андр., мѣщ. . . . .	224	7,25	1) Дер. 1 эт. домъ . . . . 2) Надворн. строеній (ветх.) 3) Мѣсто земли . . . . .			1					1	87	1			
												2	3	177	1			
207		Большанова, Ив. Вас., мѣщ., насл. . . . .	132	3,85	Мѣсто земли . . . . .									40				
208	Уг. Благовѣ- щенской и Михайлов.	Павловой, Тагіана, кр., насл. . . . .	305	23,80	1) Дер. 1 эт. домъ . . . . 2) Надвор. строеній . . . . 3) Мѣсто земли . . . . .			1					1	232	1			
												2	3	395	1			
														92				
209	Берегъ р. Ворожи.	Соболевъ, Адрианъ Але- ксѣев., над., сов. . . . .	334	53,30	1) Дер. 1 эт. домъ (ветх.) 2) Надвор. строеній . . . . 3) Мѣсто земли . . . . .			1					1	24	1			
												1	2	74	1			
														50				

Примѣчаніе: 1) Изъ числа надв. стр. баня не оцѣнена по ветхости. 2) По ветхости не оцѣнено.

№ имущества по инвентарю

УЛИЦА.	Фамилія, имя, отчество и званіе владельца.	Количе- ство пла- новой земли.		НАИМЕНОВАНИЕ ИМУЩЕСТВА.	Число строеній.										Чѣмъ заняты строенія.		
		Общее, въ квадрат- саженяхъ.	По участкѣ, въ пог. саженяхъ.		Жи- лыхъ.		Торг. помѣ- щеній.	Службъ		Итого строеній.	Стоимость (въ рубляхъ) по оцѣнкѣ Стат. Отд. Губ. Зем. Управы въ 1901 году.	Число мѣстъ.		Наименованіе торгово-промышлен. заведеній.			
					Каменныхъ.	Полукаменныхъ.		Каменныхъ.	Деревянныхъ.			Каменныхъ.	Деревянныхъ.		Квартирами.	Торгово-промышл. заведеніями.	
2	3	4	5	6	7	8	8	10	11	12	13	14	15	16	17	18	
Кварталь № 15.																	
210	Берегъ р. Ворожи.	Бельтенева, Пав. Андр., губ. секр., насл. . . . .	329	24,20	Мѣсто земли . . . . .									50			
111	—	Бѣлоусовой, Прас. Петр., купец., насл. . . . .	65	20,98	Мѣсто земли . . . . .									10			
12	Уг. Краснохолмской и берегъ р. Ворожи.	Бѣлоусовы: Василія Гер., купец., насл. и Евлан. Дмитріев., мѣщанка . . . . .	173	9,70	Мѣсто земли . . . . .									26			
13	Краснохолм.	Богданова, Никол. Яков., куп., насл. . . . .	190	5,60	Мѣсто земли . . . . .									38			
4	—	Богданова, Василія Яковл., мѣщ., насл. . . . .	237	7,72	1) Дер. 1 эт. домъ . . . . . 2) Дер. 1 эт. флигель (ветх. нежил.). . . . . 3) Надвор. строеній . . . . . 4) Мѣсто земли . . . . .			1				1	255	1			
							2			2	4	491	1				
	—	Иконникова, Клавдія Яков., жена куп. сына . . . . .	420	14	Мѣсто земли . . . . .									630			
	—	Иконникова, Павла Дмитр., куп. сына насл. . . . .	360	12	1) Дер. 1 эт. домъ съ пристр. 2) Надворн. строеній . . . . . 3) Мѣсто земли . . . . .			1				1	3558	1			
										4	4	419					
													720				
							1			4	5	4697	1				
	—	Иконникова, Клавд. Яковл., жена куп. сына . . . . .	288	9,60	1) Дер. 1 эт. амбаръ . . . . . 2) Мѣсто земли . . . . .				1			1	202		1	склад. помѣш.	
													576				
									1			1	778		1		
Уг. Краснохолмской и Тречиженск.	Волковъ, Еремей Савелье- вичъ, мѣщ. . . . .		411	43,56	1) Дер. 1 эт. домъ съ пристр. 2) Дер. 2 эт. флигель . . . . . 3) Дер. 1 эт. флигель . . . . . 4) Надвор. строеній . . . . . 5) Мѣсто земли . . . . .			1				1	1697	1	1	каз. вин. лавка.	
									1			1	798	2			
									1			1	137	1			
										7	7	303					
													822				
							3			7	10	3757	4	1			

№ имущества по инвентарю.	УЛИЦА.	Фамилия, имя, отчество и звание владельца.	Количество пла- новой земли.		НАИМЕНОВАНИЕ ИМУЩЕСТВА.	Число строений.								Стоимость (въ рубляхъ) по оцѣнкѣ Стат. Отд. Губ. Зем. управы въ 1901 году.	Чѣмъ заняты стро-		
			Общее, въ квадра- тахъ.	По улицѣ, въ пог. саженяхъ.		Жи- лыхъ.	Торг. помѣ- щеній	Службъ	Итого строеній.	Квартирами.	Число ихъ.	Наимено- ваніе торгово-проп. заведеній					
													Каменныхъ.		Полукаменныхъ.	Деревянныхъ.	Каменныхъ.
<b>Кварталь № 15.</b>																	
219	Пречистенск.	Семичева, Любовь Никол., двор.	244	16,11	1) Дер. 1 эт. домъ съ пристр. 2) Дер. 1 эт. флигель . . . 3) Надворн. строеній . . . 4) Мѣсто земли . . . . .	—	—	1	—	—	—	—	1	1160	1	—	
						—	—	1	—	—	—	—	1	682	1	—	
						—	—	—	—	—	2	2	207	—	—	—	
						—	—	—	—	—	—	—	244	—	—	—	
						—	—	2	—	—	2	4	2293	2	—	—	
		Итого по кварталу .	5892	—	—	—	—	18	1	—	30	49	18110	18	2	—	
<b>Кварталь № 16.</b>																	
220	Уг. Благовѣ- щенской и Пречистенск.	Шарухина, Прасков. Пет. мѣщ.	554	48,40	1) Дер. 2 эт. домъ съ пристр. 2) Надворн. строеній . . . 3) Мѣсто земли . . . . .	—	—	1	—	—	—	—	1	1491	2	1	бакалейн. лавк. кондитерская.
						—	—	—	—	—	10	10	454	—	—	—	
						—	—	1	—	—	10	11	2360	2	1	—	
221	Уг. Красно- холмской и Пречистенск	Трусова, Наталя Петров., двор.	416	45,50	1) Дер. 1 эт. домъ съ подв. помѣщ. . . . . 2) Надворн. строеній . . . 3) Мѣсто земли . . . . .	—	—	1	—	—	—	—	1	1584	1	—	
						—	—	—	—	—	5	5	196	—	—	—	
						—	—	—	—	—	—	—	416	—	—	—	
						—	—	1	—	—	5	6	2196	1	—	—	
222	Краснохолм.	Соколова, Анна Васильев., мѣщ.	389	12,60	1) Дер. 1 эт. д. съ под. пом. и пристр. . . . . 2) Дер. 1 эт. флигель . . . 3) Надворн. строеній . . . 4) Мѣсто земли . . . . .	—	—	1	—	—	—	—	1	549	3	—	
						—	—	1	—	—	—	—	1	254	1	1	пекарня.
						—	—	—	—	—	3	3	69	—	—	—	
						—	—	—	—	—	—	—	389	—	—	—	
						—	—	2	—	—	3	5	1261	4	1	—	
223	—	Мясниковъ, Иванъ Никол., мѣщ., съ участниками .	203	6,50	1) Дер. 2 эт. домъ . . . 2) Надворн. строен. . . . 3) Мѣсто земли . . . . .	—	—	1	—	—	—	—	1	451	1	—	
						—	—	—	—	—	2	2	54	—	—	—	
						—	—	—	—	—	—	—	203	—	—	—	
						—	—	1	—	—	2	3	708	1	—	—	
224	—	Руданова, Евгения Але- ксѣев., мѣщ.	187	6	1) Дер. 2 эт. домъ . . . . 2) Надворн. строен. . . . . 3) Мѣсто земли . . . . .	—	—	1	—	—	—	—	1	776	2	—	
						—	—	—	—	—	4	4	105	—	—	—	
						—	—	—	—	—	—	—	187	—	—	—	
						—	—	1	—	—	4	5	1068	2	—	—	

УЛИЦА.	Фамилія, имя, отчество и званіе владѣльца.	Количество плавной земли.		НАИМЕНОВАНИЕ ИМУЩЕСТВА.	Число строеній.										Чѣмъ заняты строенія?	
		Общее, въ квадрат. саженьхъ.	По улицѣ, въ пог. саженьхъ.		Жилыхъ.		Торг. помѣщеній.		Службъ.		Итого строеній.	Стоимость (въ рубляхъ) по оцѣнѣ Стат. Отд. Губ. Зем. Управы въ 1901 году.	Чѣмъ заняты строенія?			
					Каменныхъ.	Полукаменныхъ.	Деревянныхъ.	Каменныхъ.	Деревянныхъ.	Каменныхъ.			Деревянныхъ.	Квартирами.	Торгово-промыш. заведеніями.	
2	3	4	5	6	7	8	9	10	11	12	13	14	15	16	17	18
Кварталь № 16.																
Краснохолм.	Поздъевой, Індіи Дмитр., мѣщ., насл. . . . .	384	12,30	1) Дер. 1 эт. домъ . . . . . 2) Надвор. строеній . . . . . 3) Мѣсто земли . . . . .			1					1	183	1		
	Чуманова, Аксинья Матв., крест. . . . .	395	13,70	1) Дер. 1 эт. домъ (ветхій) . . . . . 2) Надвор. строеній „ . . . . . 3) Мѣсто земли . . . . .			1					1	36	1		
							1			2	3	684	1			
Уг. Краснохолмской и Козьмодемьян.	Проскуракова, А-ра, мѣщ., плс. . . . .	393	44	1) Дер. 1 эт. домъ съ подв. помѣщ. . . . . 2) Надвор. строеній . . . . . 3) Мѣсто земли . . . . .			1					1	398	1		
										3	3	106				
												393				
Уг. Благовѣщенской и Козьмодем.	Пономарева, Акс. Логин., мѣщ. . . . .	194	6,30	1) Дер. 1 эт. домъ (ветх.). . . . . 2) Мѣсто земли . . . . .			1					3	4	897	1	
							1					1	1			
												97				
							1					1	97	1		
Благовѣщен.	Унбедахтъ, Амал. Яков., гражд. г. Тукума . . . . .	180	6	1) Дер. 1 эт. домъ . . . . . 2) Надвор. строеній . . . . . 3) Мѣсто земли . . . . .			1					1	346	1		
												2	2	43		
												54				
	Моденскаго, Михаил. приказ. служителя. насл. . . . .	198	6,80	1) Дер. 1 эт. домъ . . . . . 2) Мѣсто земли . . . . .			1					2	3	413	1	
												1	39	1		
												59				
												98	1			
	Дьянова, Федосья Никол., мѣщ. . . . .	182	6,10	1) Дер. 1 эт. домъ съ подв. помѣщ. . . . . 2) Надвор. строеній . . . . . 3) Мѣсто земли . . . . .			1					1	163	1		
												2	2	35		
												54				
	Козлова, Александра Михайловна . . . . .	195	6,30	1) Дер. 1 эт. домъ (недостр.) . . . . . 2) Мѣсто земли . . . . .			1					1				
												2	3	252	1	
												58				
												58				

примѣчанія 1) Не оцѣненъ по ветхости. 2) Изъ числа надворныхъ строеній сарай не оцѣненъ по ветхости.



№ имущества по инвентарю.	УЛИЦА.	Фамилия, имя, отчество и звание владельца.	Количество пла- новой земли.		НАИМЕНОВАНИЕ ИМУЩЕСТВА.	Число строений.							Стоимость (въ рублѣхъ) по оцѣнкѣ Стат. Отд. Губ. Зса. Управы въ 1901 году.	Чѣмъ заняты строеніи		18	
			Общее, въ квар- терахъ.	По улицѣ, въ пог. саженяхъ.		Жи- лыхъ.	Торг. помѣ- щеній.	Службъ	Итого строеній.	Квартирами.	Число ихъ.	Наименованіи торгово-промыш- ленныхъ заведеній.					
														Каменныхъ.	Полукаменныхъ.		Деревянныхъ.
Кварталь № 16,																	
233	Благовѣщен.	Богданова, Екатер. Петр., крест. . . . .	184	6	1) Дер. 1 эт. домъ . . . . . 2) Надворн. строеній . . . . . 3) Мѣсто земли . . . . .	—	—	1	—	—	—	1	18	1	—	—	—
234	=	Козлова, А-ра Михайл., мѣщ. . . . .	205	6,90	1) Дер. 2 эт. домъ . . . . . 2) Надвор. строеній . . . . . 3) Мѣсто земли . . . . .	—	—	1	—	—	—	1	173	1	—	—	—
						—	—	—	—	—	—	5	90	—	—	—	—
						—	—	—	—	—	—	—	62	—	—	—	—
						—	—	1	—	—	—	5	6	325	1	—	—
235	—	Левлева, Анфиса, крест. . .	186	5,90	1) Дер. 1 эт. домъ . . . . . 2) Надвор. строеній . . . . . 3) Мѣсто земли . . . . .	—	—	1	—	—	—	1	145	1	—	—	—
						—	—	—	—	—	—	1	5	—	—	—	—
						—	—	—	—	—	—	—	56	—	—	—	—
						—	—	1	—	—	—	1	2	206	1	—	—
236	—	Пахомова, Ирина Федот., мѣщ. . . . .	183	5,00	1) Дер. 1 эт. домъ (очень ветхій). . . . . 2) Дер. 1 эт. флигель . . . . . 3) Мѣсто земли . . . . .	—	—	1	—	—	—	1	1	1	—	—	—
						—	—	1	—	—	—	1	66	1	—	—	—
						—	—	—	—	—	—	—	55	—	—	—	—
						—	—	2	—	—	—	2	121	2	—	—	—
		Итого по кварталу .	4628	—	— — —	—	—	19	—	—	—	42	61	11304	22	2	—
Кварталь № 17.																	
237	Уг. Красно- холмской п Козьмодем.	Завитаева, Марія Петр., мѣщ. . . . .	401	44,10	1) Дер. 1 эт. домъ . . . . . 2) Надворн. строеній . . . . . 3) Мѣсто земли . . . . .	—	—	1	—	—	—	1	128	1	—	—	—
						—	—	—	—	—	—	1	1	2	—	—	—
						—	—	—	—	—	—	—	240	—	—	—	—
						—	—	1	—	—	—	1	2	368	1	—	—
238	Краснохоли- ская.	Жунова, Марія Яковлев., мѣщ. . . . .	384	12,90	1) Дер. 1 эт. домъ . . . . . 2) Дер. 1 эт. лавка . . . . . 3) Надворн. строеній . . . . . 4) Мѣсто земли . . . . .	—	—	1	—	—	—	1	393	1	—	—	—
						—	—	—	—	—	—	1	94	—	1	—	мелочная лавка.
						—	—	—	—	—	—	2	2	139	—	—	—
						—	—	—	—	—	—	—	230	—	—	—	—
						—	—	1	—	—	—	2	4	856	1	1	—
239	—	Сухорунова, Афонас., мѣщ., насл. . . . .	401	12,90	1) Дер. 1 эт. домъ . . . . . 2) Надворн. строеній . . . . . 3) Мѣсто земли . . . . .	—	—	1	—	—	—	1	184	1	—	—	—
						—	—	—	—	—	—	2	2	3	—	—	—
						—	—	—	—	—	—	—	240	—	—	—	—
						—	—	1	—	—	—	2	3	424	1	—	—

Примѣчанія: 1) По ветхости не оцѣнены. 2) Тоже. 3) Тоже.



№ имущества по инвентарю	УЛИЦА.	Фамилія, имя, отчество и званіе владельца.	Количество плавной земли.		НАИМЕНОВАНИЕ ИМУЩЕСТВА.	Число строеній.								Стоимость (въ рублѣхъ) по оцѣнкѣ Стат. Отд. Губ. Зем. Управы въ 1901 году.	Чѣмъ заняты строенія?		
			Общее, въ квадрат. саженьхъ.	По улицѣ, въ пог. саженьхъ.		Жилыхъ.		Торг. помѣщенія.	Службъ.		Итого строеній.	Квартирами.	Число ихъ.		Наименованіе торгово-промышлен. заведеній.		
						Каменныхъ.	Полукаменныхъ.		Деревянныхъ.	Каменныхъ.						Деревянныхъ.	
1	2	3	4	5	6	7	8	9	10	11	12	13	14	15	16	17	18
<b>Кварталь № 17.</b>																	
247	Благовѣщенская.	Кочинъ, Петръ, мѣщ. . . . .	217	6,30	1) Дер. 1 эт. домъ . . . . . 2) Надвор. строен. . . . . 3) Мѣсто земли . . . . .	—	—	1	—	—	—	—	1	98	1	—	
248	—	Виноградова, Праск. Алексѣев., бр-ка. . . . .	190	6,10	1) Дер. 1 эт. домъ съ пристр. 2) Надворн. строеній . . . . . 3) Мѣсто земли . . . . .	—	—	1	—	—	—	—	1	240	2	—	
249	—	Зотиковъ, Максимъ Алексѣев., рядовой . . . . .	210	6,30	1) Дер. 1 эт. домъ . . . . . 2) Надворн. строеній . . . . . 3) Мѣсто земли . . . . .	—	—	1	—	—	—	—	1	98	1	—	
250	—	Шестеперова, Матрѣя, мѣщ. . . . .	421	13,70	1) Дер. 1 эт. флигель . . . . . 2) Мѣсто земли . . . . .	—	—	1	—	—	—	—	1	96	1	—	
251	—	Бенкермана, Тих. Тарас. от. рядов., насл. . . . .	411	13	1) Надворн. строен. . . . . 2) Мѣсто земли . . . . .	—	—	—	—	—	—	5	5	239	—	—	
252	Уг. Благовѣщенской и Козьмодемьян.	Мясниковъ, Вас. Макар., фельдш. . . . .	401	14,30	1) Дер. 1 эт. домъ . . . . . 2) Надвор. строеній . . . . . 3) Мѣсто земли . . . . .	—	—	1	—	—	—	—	1	336	1	—	
<b>Итого по кварталу . . . . .</b>			4747			—	—	15	—	1	—	31	47	8439	17	2	
<b>Кварталь № 18.</b>																	
253	Уг. Краснохолмской и Казанской.	Жуковскаго, Никиф. Николаев., мѣщ., насл. . . . .	210	3	1) Дер. 1 эт. домъ . . . . . 2) Надвор. строеній . . . . . 3) мѣсто земли . . . . .	—	—	1	—	—	—	—	1	157	1	—	
254	Краснохолмская.	Лебедева, Иванн Михаил., мѣщ., насл. . . . .	180	6	1) Дер. 1 эт. домъ съ под. пом. 2) Надворн. строеній . . . . . 3) Мѣсто земли . . . . .	—	—	1	—	—	—	—	1	175	1	—	
<b>Итого по кварталу . . . . .</b>						—	—	1	—	—	—	3	4	322	1	—	

УЛИЦА.	Фамилия, имя, отчество и звание владельца.	Количество плавной земли.		НАИМЕНОВАНИЕ ИМУЩЕСТВА.	Число строений.								Стоимость (въ рублях) по оцѣнкѣ Стат. Отд. Губ. Зем. Управы въ 1901 году.	Чѣмъ заняты строения.					
		Общее, въ квадрат. саженьхъ.	По улицѣ, въ пог. саженьхъ.		Жилыхъ.	Полукаменныхъ.	Деревянныхъ.	Каменныхъ.	Деревянныхъ.	Каменныхъ.	Деревянныхъ.	Итого строений.		Квартирамъ.	Торгово-промышлен. заведеніямъ.				
2	3	4	5	6	7	8	9	10	11	12	13	14	15	16	17	18			
Кварталь № 18. Краснохолм- ская.	Шестеперевы: Алексѣй и Устинья, мѣщ. . . . .	360	12	1) Дер. 1 эт. домъ . . . . .	—	—	1	—	—	—	—	1	223	1	—				
				2) Дер. 1 эт. флигель . . . . .	—	—	1	—	—	—	—	—	1	38	1	—			
				3) Надворн. строеній . . . . .	—	—	—	—	—	—	—	—	1	1	24	—	—		
				4) Мѣсто земли . . . . .	—	—	—	—	—	—	—	—	—	—	180	—	—		
						—	—	2	—	—	—	1	3	465	2	—			
	Сомовъ, Николай Матв., крест. . . . .	360	12	1) Дер. 1 эт. домъ . . . . .	—	—	1	—	—	—	—	—	1	263	1	—			
				2) Надвор. строеній . . . . .	—	—	—	—	—	—	—	—	2	2	43	—	—		
				3) Мѣсто земли . . . . .	—	—	—	—	—	—	—	—	—	—	180	—	—		
						—	—	1	—	—	—	2	3	486	1	—			
	Лебедева, А-ра Васил., мѣщ. . . . .	375	12,50	1) Дер. 1 эт. домъ . . . . .	—	—	1	—	—	—	—	—	1	165	1	—			
				2) Надвор. строеній . . . . .	—	—	—	—	—	—	—	—	1	1	36	—	—		
3) Мѣсто земли . . . . .				—	—	—	—	—	—	—	—	—	—	187	—	—			
					—	—	1	—	—	—	1	2	388	1	—				
Романовъ, Григорій Вас., мѣщ. . . . .	400	13,33	1) Дер. 1 эт. д. (ветх.) . . . . .	—	—	1	—	—	—	—	—	1	27	1	—				
			2) Надвор. строеній (ветх.) . . . . .	—	—	—	—	—	—	—	—	1	1	10	—	—			
			3) Мѣсто земли . . . . .	—	—	—	—	—	—	—	—	—	—	200	—	—			
					—	—	1	—	—	—	1	2	237	1	—				
Богданова-Травина, Ана- стасія Павл., крест.	195	6,50	1) Дер. 1 эт. домъ . . . . .	—	—	1	—	—	—	—	—	1	119	1	—				
			2) Надвор. строеній . . . . .	—	—	—	—	—	—	—	—	1	1	5	—	—			
			3) Мѣсто земли . . . . .	—	—	—	—	—	—	—	—	—	—	98	—	—			
					—	—	1	—	—	—	1	2	222	1	—				
Уг. Красно- холмской и Литчинской.	Чурина, Марія Васил., мѣщ. . . . .	180	36	1) Дер. 2 эт. домъ . . . . .	—	—	1	—	—	—	—	1	1714	1	—				
				2) Надворн. строеній . . . . .	—	—	—	—	—	—	—	—	2	2	417	—	—		
				3) Мѣсто земли . . . . .	—	—	—	—	—	—	—	—	—	—	90	—	—		
					—	—	1	—	—	—	2	3	2221	1	—				
Уг. Благовъ- щенской и Литчинской.	Гарусовой, Марія Матв., насл. . . . .	420	14	1) Дер. 1 эт. домъ . . . . .	—	—	1	—	—	—	—	1	47	1	—				
				2) Надворн. строеній (ветх.) . . . . .	—	—	—	—	—	—	—	—	1	1	6	—	—		
				3) Мѣсто земли . . . . .	—	—	—	—	—	—	—	—	—	—	126	—	—		
					—	—	1	—	—	—	1	2	179	1	—				

№ имущества по инвентарю.	У Л И Ц А.	Фамилія, имя, отчество и званіе владельца.	Количество пла- новой земли.		НАИМЕНОВАНИЕ ИМУЩЕСТВА.	Число строеній.								Стоимость (въ рубляхъ) по оцѣнкѣ Стат. Отд. Губ. Зем. Управы въ 1901 году.	Чѣмъ заняты строенія?		
			Общее, въ квад- ратахъ.	По улицѣ, въ пог. саженяхъ.		Жи- лыхъ.	Торг. помѣ- щеній.	Службъ	Итого строеній.	Квартирам.	Число ихъ.	Наименованіе торгово-промышлен- наго заведенія.					
													Каменныхъ.		Полукаменныхъ.	Деревянныхъ.	Каменныхъ.
Кварталь № 18.																	
262	Благовѣщен- ская.	Серебряновъ-Стояпниковъ, Иванъ Ив., мѣщ. . . . .	360	12	1) Дер. 1 эт. домъ съ пристр. 2) Надворн. строеній . . . . 3) Мѣсто земли . . . . .	—	—	1	—	—	—	1	260	1	—	—	—
						—	—	—	—	—	—	2	79	—	—	—	—
						—	—	—	—	—	—	—	108	—	—	—	—
						—	—	1	—	—	2	3	447	1	—	—	—
263	—	Арсеньева, Ефросинья Се- менов., мѣщ. . . . .	360	12	Мѣсто земли . . . . .	—	—	—	—	—	—	—	108	—	—	—	—
264	—	Воронова, Аксиныя Сте- пан., мѣщ. . . . .	180	6	1) Дер. 1 эт. д. (ветх.) . . . . 2) Мѣсто земли . . . . .	—	—	1	—	—	—	1	21	1	—	—	—
						—	—	—	—	—	—	—	54	—	—	—	—
						—	—	1	—	—	—	1	75	1	—	—	—
265	—	Фенинъ-Съдовъ, Федоръ Степан., мѣщ. . . . .	180	6	1) Дер. 1 эт. домъ (ветх.) . . . . 2) Надворн. строеній (ветх.) . . . . 3) Мѣсто земли . . . . .	—	—	1	—	—	—	1	20	1	—	—	—
						—	—	—	—	—	1	1	3	—	—	—	—
						—	—	1	—	—	1	2	77	1	—	—	—
266	—	Петровыхъ, Николая Ив., мѣщ., насл. . . . .	366	12	1) Дер. 1 эт. домъ съ пристр. (ветх.) . . . . . 2) Надвор. строеній (ветх.) . . . . 3) Мѣсто земли . . . . .	—	—	1	—	—	—	1	35	1	—	—	—
						—	—	—	—	—	2	2	16	—	—	—	—
						—	—	—	—	—	—	—	108	—	—	—	—
						—	—	1	—	—	2	3	159	1	—	—	—
267	Уг. Благовѣ- щенской и Казанской.	Богомолова, Анастасія Ва- сил., мѣщ. . . . .	370	42	1) Дер. 1 эт. домъ . . . . . 2) Надвор. строеній . . . . . 3) Мѣсто земли . . . . .	—	—	1	—	—	—	1	355	1	—	—	—
						—	—	—	—	—	2	2	89	—	—	—	—
						—	—	—	—	—	—	—	111	—	—	—	—
						—	—	1	—	—	2	3	555	1	—	—	—
Итого по кварталу .			4496	—	— — —	—	—	15	—	—	20	35	6234	15	—	—	—
Кварталь № 19.																	
268	Краснохолм- ская.	Шмшуровыхъ: Петръ А-ровъ, и Николая А-ровъ, мѣщ., насл. . . . .	285	9,00	1) Дер. 1 эт. домъ (ветх.) . . . . 2) Надвор. строеній . . . . . 3) Мѣсто земли . . . . .	—	—	1	—	—	—	1	35	2	—	—	—
						—	—	—	—	—	—	1	1	1)	—	—	—
						—	—	—	—	—	—	—	86	—	—	—	—
						—	—	1	—	—	1	2	121	2	—	—	—
269	—	Портнаго, Иванъ Трифон., мѣщ. . . . .	310	10	Мѣсто земли . . . . .	—	—	—	—	—	—	—	93	—	—	—	—

Примѣчаніе: 1) Не оцѣнено по ветхости.

УЛИЦА.	Фамилія, имя, отчество и званіе владельца.	Количество пла- новой земли.		НАИМЕНОВАНИЕ ИМУЩЕСТВА.	Число строеній.										Чѣмъ заняты строения.				
		Общее, въ квадрат. саженяхъ.	По улицѣ, въ пог. саженяхъ.		Жи- лыхъ.		Торг. помѣ- щеній.		Службъ		Итого строеній.	Стоимость (въ рубляхъ) по оцѣнкѣ Стат. Оуд. Губ. Зем. Управы въ 1901 году.	Квартирант. торгово-промышл. заведенія.	Число ихъ.	Наименованіе торгово-промышлен. заведеній.				
					Каменныхъ.	Полукаменныхъ.	Деревянныхъ.	Каменныхъ.	Деревянныхъ.	Каменныхъ.						Деревянныхъ.			
2	3	4	5	6	7	8	9	10	11	12	13	14	15	16	17	18			
Кварталь № 19. располож.	Семенова, Федора, кр., насл . . . . .	300	10	1) Дер. 1 эт. домъ . . . . .	—	—	1	—	—	—	—	1	91	1	—				
				2) Надворн. строеній . . . . .	—	—	—	—	—	—	—	1	1	1)	—	—	—		
				3) Мѣсто земли . . . . .	—	—	—	—	—	—	—	—	—	—	90	—	—	—	
<hr/>					—	—	1	—	—	—	1	2	181	1	—				
—	Львова, Алексѣя Архип., мѣщ., насл. . . . .	290	9,30	1) Дер. 1 эт. домъ . . . . .	—	—	1	—	—	—	—	1	161	1	—				
				2) Надворн. строеній . . . . .	—	—	—	—	—	—	—	2	2	2)	60	—	—		
				3) Мѣсто земли . . . . .	—	—	—	—	—	—	—	—	—	—	87	—	—	—	
<hr/>					—	—	1	—	—	—	2	3	308	1	—				
—	Чулошнина, Анастасія, мѣщ. . . . .	159	5,30	1) Дер. 1 эт. домъ (ветх.) . . . . .	—	—	1	—	—	—	—	1	25	1	—				
				2) Надворн. строеній . . . . .	—	—	—	—	—	—	—	1	1	2)	—	—	—		
				3) Мѣсто земли . . . . .	—	—	—	—	—	—	—	—	—	—	48	—	—	—	
<hr/>					—	—	1	—	—	—	2	3	73	1	—				
—	Синицыной, Евфросиньи Кузьмин., мѣщ., насл.	161	5,40	1) Дер. 1 эт. д. (ветх.) . . . . .	—	—	1	—	—	—	—	1	15	1	—				
				2) Надворн. строен. (ветх.) . . . . .	—	—	—	—	—	—	—	2	2	2)	3	—	—		
				3) Мѣсто земли . . . . .	—	—	—	—	—	—	—	—	—	—	48	—	—	—	
<hr/>					—	—	1	—	—	—	2	3	66	1	—				
—	Понровскія, Любовь и Ма- рїя, дочери псаломщика.	312	10,40	1) Дер. 1 эт. домъ . . . . .	—	—	1	—	—	—	—	1	188	1	—				
				2) Надворн. строеній (ветх.) . . . . .	—	—	—	—	—	—	—	1	1	3)	7	—	—		
				3) Мѣсто земли . . . . .	—	—	—	—	—	—	—	—	—	—	93	—	—	—	
<hr/>					—	—	1	—	—	—	2	3	288	1	—				
располож- ая, Казан- я и Бла- говѣщенская.	Петровыхъ, Анна Але- ксандр., мѣщ. . . . .	1032	65,30	1) Дер. 2 эт. домъ . . . . .	—	—	1	—	—	—	—	1	1149	1	2	а) лавка мелочная			
				2) Дер. 1 эт. флиг. (ветх.) . . . . .	—	—	1	—	—	—	—	—	—	1	49	1	—	б) пекарня.	
				3) Дер. 1 эт. флигель . . . . .	—	—	1	—	—	—	—	—	—	1	174	1	—	—	
				4) Дер. 1 эт. флигель (ветх.) . . . . .	—	—	1	—	—	—	—	—	—	1	46	1	—	—	
				5) Надворн. строеній . . . . .	—	—	—	—	—	—	—	—	6	6	416	—	—	—	
				6) Мѣсто земли . . . . .	—	—	—	—	—	—	—	—	—	—	310	—	—	—	
<hr/>					—	—	4	—	—	—	6	10	2143	4	2				
. Благовѣ- щенской и азанской.	Фроловой, Анны, мѣщанки, насл. . . . .	179	34,20	Мѣсто земли . . . . .	—	—	—	—	—	—	—	—	54	—	—				

Зимъчаніе: 1) Не оцѣнено по ветхости. 2) Тоже. 3) Изъ числа 2 надворн. строеній, баня не оцѣнена по ветхости.

№ имущества по инвентарю.	У Л И Ц А.	Фамилія, имя, отчество и званіе владельца.	Количество па- новой земли.		НАИМЕНОВАНИЕ ИМУЩЕСТВА.	Число строеній								Чѣмъ заняты строен			
			Общее, въ вѣдр. саженяхъ.	По уличъ, въ пог. саженяхъ.		Жи- Лыхъ.		Торг. помѣ- щеній		Службъ		Итого строеній.	Стоимость (въ рубляхъ) по оцѣнкѣ Стат. Отд. Губ. Зем. Управы въ 1901 году.	Число ихъ.		Наименованіе торгово-промыш заведеній.	
						Каменныхъ.	Полукаменныхъ.	Деревянныхъ.	Каменныхъ.	Деревянныхъ.	Каменныхъ.			Деревянныхъ.	Квартираи.		Торгово-промышлен. заведеніяи.
1	2	3	4	5	6	7	8	9	10	11	12	13	14	15	16	17	18
<b>Кварталь № 19.</b>																	
277	Благовѣщен- ская.	Бѣлоусова, Наталья Пе- тров., мѣщ. . . . .	137	5,30	1) Дер. 1 эт. домъ . . . . . 2) Надворн. строеній (ветх.) 3) Мѣсто земли . . . . .	—	—	1	—	—	—	—	1	127	1	—	—
278	—	Петровыхъ, Василій Пе- тровичъ. . . . .	158	6	Мѣсто земли . . . . .	—	—	—	—	—	—	—	—	32	—	—	—
279	—	Созина, Николая Ив., мѣщ., насл. . . . .	250	10	1) Дер. 1 эт. домъ . . . . . 2) Надворн. строеній (ветх.) 3) Мѣсто земли . . . . .	—	—	1	—	—	—	—	1	110	1	—	—
						—	—	—	—	—	—	1	1	10	—	—	—
						—	—	—	—	—	—	—	—	50	—	—	—
						—	—	1	—	—	—	1	2	170	1	—	—
280	—	Петровыхъ, Праск., мѣщ., насл. . . . .	325	12,70	Мѣсто земли . . . . .	—	—	—	—	—	—	—	—	65	—	—	—
281	—	Шентякова, Татьяна Иван., мѣщ. . . . .	297	13,00	Мѣсто земли . . . . .	—	—	—	—	—	—	—	—	59	—	—	—
282	—	Смирновъ, Иванъ, мѣщ.	325	13,30	1) Дер. 1 эт. домъ (ветх.) . . . . . 2) Надвор. строеній (ветх.) 3) Мѣсто земли . . . . .	—	—	1	—	—	—	—	1	37	1	—	—
						—	—	—	—	—	—	1	1	4	—	—	—
						—	—	—	—	—	—	—	—	65	—	—	—
						—	—	1	—	—	—	1	2	106	1	—	—
		<b>Итого по кварталу .</b>	<b>4520</b>	—	— — — —	—	—	13	—	—	17	30	3926	14	2	—	—
<b>Кварталь № 20.</b>																	
283	Уг. Благовѣ- щенской и Пречистен- ской.	Казанская, Клавдія Але- ксандровна, жена чин.	195	28,89	1) Дер. 1 эт. домъ съ пристр. 2) Надворн. строеній . . . . . 3) Мѣсто земли . . . . .	—	—	1	—	—	—	—	1	428	1	—	—
						—	—	—	—	—	—	2	2	72	—	—	—
						—	—	—	—	—	—	—	—	58	—	—	—
						—	—	1	—	—	—	2	3	558	1	—	—
284	Благовѣщен- ская.	Гусельникова, Дениса, мѣщ., насл. . . . .	251	7,14	1) Дер. 1 эт. домъ . . . . . 1) Мѣсто земли . . . . .	—	—	1	—	—	—	—	1	136	1	—	—
						—	—	—	—	—	—	—	—	75	—	—	—
						—	—	1	—	—	—	1	1	211	1	—	—

ЛИЦА.	Фамилія, имя, отчество и званіе владѣльца.	Количество плад- новой земли.		НАИМЕНОВАНИЕ ИМУЩЕСТВА.	Число строеній										Чѣмъ заняты строенія.	
		Общее, въ квадрат. саженяхъ.	По улицѣ, въ пог. саженяхъ.		Жи- Лыхъ.		Торг. помѣ- щеній.		Службъ		Итого строеній.	Стоимость (въ рубляхъ) по оцѣнкѣ Стат. Отд. Губ. Зем. Управы въ 1901 году.	Квартирами.	Число ихъ.	Наименованіе торгово-промышлен. заведеній.	
					Каменныхъ.	Полукаменныхъ.	Деревянныхъ.	Каменныхъ.	Деревянныхъ.	Каменныхъ.						Деревянныхъ.
2	3	4	5	6	7	8	9	10	11	12	13	14	15	16	17	18
Кварталь № 20.																
говѣщен- ская.	Кедровъ, Василий Петров., лич. поч. гр. . . . .	245	7,90	1) Дер. 1 эт. д. съ пристр. (ветхій) . . . . . 2) Надворн. строеній . . . . . 3) Мѣсто земли . . . . .			1					1	117	1		
	Коровянова, Matr. Васил., мѣщ. . . . .	478	13,39	1) Дер. 1 эт. домъ (ветх.) 2) Мѣсто земли . . . . .			1					1	28			
	Орнатская, Анна Васил., дочь дьячка. . . . .	527	13,59	1) Дер. 1 эт. домъ . . . . . 2) Надворн. строеній . . . . . 3) Мѣсто земли . . . . .			1					2	2	49		
	Бехтерева, Лариса Павл., мѣщ. . . . .	307	7,56	1) Дер. 1 эт. домъ не достр. 2) Мѣсто земли . . . . .			1					2	3	460	1	
	Верещагинъ, Иванъ Але- ксѣев., мѣщ. . . . .	272	6,30	Мѣсто земли . . . . .			1					1	92			
	Верещагина, Никол. Але- ксѣев., мѣщ., насл. . . . .	194	9,06	1) Дер. 1 эт. домъ . . . . . 2) Надворн. строеній . . . . . 3) Мѣсто земли . . . . .			1					5	5	126		
	Городское Общество и иловск.	409	41,10	1) Дер. 1 эт. домъ съ кам. под жил., со службами и мѣстомъ земли . . . . .			1					5	6	575	1	
иловск.	Богдановъ, Петръ Кузм.	459	15,35	Мѣсто земли . . . . .			1						138			
	Большаковъ, Иванъ Васил., Копониръ . . . . .	216	6,78	1) Дер. 1 эт. домъ . . . . . 2) Надворн. строеній (ветх.). 3) Мѣсто земли . . . . .			1					1	1	7		
							1					1	2	363	1	

Заніе: 1) не оцѣнено по ветхости. 2) не оцѣнено, какъ помѣщеніе безплатной столовой въ память Копыльцова.



№ имущества по инвентарю.	УЛИЦА.	Фамилія, имя, отчество и званіе владельца.	Количество плавной земли.		НАИМЕНОВАНИЕ ИМУЩЕСТВА.	Число строений.										Чѣмъ заняты строения?	
			Общее, въ квадр. саженяхъ.	По улицѣ, въ пог. саженяхъ.		Жилыхъ.		Торг. помѣщеній.	Службъ.		Итого строений.	Стоимость (въ рубляхъ) по оцѣнкѣ Стат. Оуд. Губ. Зем. Управы въ 1901 году.	Кварталы. Торгово-промыш. заведенія.	Число ихъ.	Наименованіе торгово-промыш. заведеній.		
						Каменныхъ.	Цолюкаменныхъ.		Деревянныхъ.	Каменныхъ.						Деревянныхъ.	Каменныхъ.
1	2	3	4	5	6	7	8	9	10	11	12	13	14	15	14	15	18
Кварталь № 20.																	
294	Михайловск.	Поздѣва, Якова Петров., мѣщ., насл. . . . .	241	8,16	1) Дерев. 1 эт. домъ . . . . . 2) Надворн. строеній . . . . . 3) Мѣсто земли . . . . .	—	—	1	—	—	—	—	1	63	1	—	—
295	—	Бѣлоусова, Марія Андр., мѣщ. . . . .	209	15,32	1) Дер. 1 эт. домъ . . . . . 2) Надворн. строеній . . . . . 3) Мѣсто земли . . . . .	—	—	1	—	—	—	—	1	596	1	—	—
296	Уг. Солдатск. и Михайлов- ской.	Бѣлоусовой, Праск. купч., насл. . . . .	192	27,06	1) Надворн. строеній . . . . . 2) Мѣсто земли . . . . .	—	—	—	—	—	—	1	1	27	—	—	—
297	Солдатская.	Семичева, Любовь Никол., двор. . . . .	384	12,91	1) Дер. 1 эт. домъ . . . . . 2) Надворн. строеній . . . . . 3) Мѣсто земли . . . . .	—	—	1	—	—	—	—	1	546	1	—	—
298	—	Аmmasійская, Надежда, діаконица . . . . .	209	6,40	1) Дер. 1 эт. домъ . . . . . 2) Мѣсто земли . . . . .	—	—	1	—	—	—	—	1	127	1	—	—
299	—	Моновалова, Пльи, насл. . . . .	213	6,72	1) Дер. 1 эт. домъ . . . . . 2) Надворн. строеній . . . . . 3) Мѣсто земли . . . . .	—	—	1	—	—	—	—	1	102	1	—	—
300	—	Крестенно, Евстаф. Васил., жена унг.-офиц. . . . .	252	8,25	Мѣсто земли . . . . .	—	—	1	—	—	—	—	—	50	—	—	—
301	—	Соболева, Марія Яковл., жена конц. служ. . . . .	368	10,60	1) Дер. 1 эт. домъ съ прист. 2) Надворн. строеній . . . . . 3) Мѣсто земли . . . . .	—	—	1	—	—	—	—	1	417	1	—	—
302	—	Смирнова, Авдогья Петр., дочь дьячка . . . . .	1)	—	Дер. 1 эт. домъ . . . . .	—	—	1	—	—	—	—	1	57	1	—	—

Примѣчаніе: 1) домъ находится на земли Соболевой.

УЛИЦА.	Фамилия, имя, отчество и звание владельца.	Количество плавной земли.		НАИМЕНОВАНИЕ ИМУЩЕСТВА.	Число строений.										Чемъ заняты строения.		
		Общее, въ кварт. саженяхъ.	По улицѣ, въ пог. саженяхъ.		Жи- лыхъ.		Торг. помѣ- щеній.	Службъ	Итого строений.					Стоимость (въ рубляхъ) по оцѣнкѣ Стат. Оуд. Губ. Зем. Управы въ 1901 году.	Число ихъ.		Наименованіе торгово-промышлен. заведеній.
					Каменныхъ.	Полукаменныхъ.			Деревянныхъ.	Каменныхъ.	Деревянныхъ.	Каменныхъ.	Деревянныхъ.		Число квартирами.	Торгово-промышл. заведеніями.	
2	3	4	5	6	7	8	9	10	11	12	13	14	15	16	17	18	
Кварталь № 20.																	
Солдатская.	Зайчикова, Гордѣя Николаев., унт.-офиц., насл.	232	7,33	1) Дер. 1 эт. домъ . . . . . 2) Надворн. строеній . . . . . 3) Мѣсто земли . . . . .			1					1	347	1			
												3	86				
													70				
									1			3	4	503	1		
г. Солдатск Пречистен.	Семичева, Любовь Никол. дворянка . . . . .	407	42,69	1) Дер. 1 эт. домъ съ прист. 2) Дер. 1 эт. флигель . . . . . 3) Надворн. строеній . . . . . 4) Мѣсто земли . . . . .			1					1	1042	1			
												1	760	1			
												5	256				
													122				
									2			5	7	2180	2		
Пречистенск	Бехтерева, Александр. Пав., жена чинов. . . . .	246	19,68	1) Дер. 1 эт. домъ . . . . . 2) Надворн. строеній . . . . . 3) Мѣсто земли . . . . .			1					1	776	1			
												2	117				
													74				
									1			2	3	967	1		
	Итого по кварталу .	6506							19			33	52	9190	17		
Кварталь № 21.																	
Благоустроенной и Сельскохозяйственной.	Ганьковская, Александра Констант., вр. . . . .	358	41,32	1) Дер. 1 эт. домъ съ под. пом. и клад. . . . . 2) Дер. 1 эт. флиг. съ клад. 3) Надворн. строеній . . . . . 4) Мѣсто земли . . . . .			1					1	379	1			
												1	85		1	пекарня.	
												4	119				
													107				
									2			4	6	690	1	1	
Сельскохозяйственной.	Нищенковой, Маріи жены почт., насл. . . . .	218	7,33	1) Дер. 1 эт. домъ (ветх.) 2) Мѣсто земли . . . . .			1					1	72	1			
													65				
									1				137	1			
—	Большановъ, Петръ Кир., мѣщ. . . . .	171	5,68	1) Дер. 1 эт. домъ . . . . . 2) Надворн. строеній . . . . . 3) Мѣсто земли . . . . .			1					1	283	1			
												2	11				
													52				
									1			2	3	346	1		
—	Жуковъ, Михаилъ Мих., ванц. чинов. . . . .	186	6,04	1) Дер. 1 эт. домъ . . . . . 2) Надворн. строеній . . . . . 3) Мѣсто земли . . . . .			1					1	158	1			
												2	17				
													56				
									1			2	3	231	1		

№ имущества по инвентарю.	УЛИЦА.	Фамилия, имя, отчество и звание владельца.	Количество пла- новой земли.		НАИМЕНОВАНИЕ ИМУЩЕСТВА.	Число строений.								Стоимость (въ рубляхъ) по оцѣнкѣ Стат. Отд. Губ. Зем. Управы въ 1901 году.	Чѣмъ заняты строения.		18	
			Общее, въ квадр. саженяхъ.	По улицѣ, въ пог. саженяхъ.		Жи- лыхъ.	Торг. помѣ- щеній.	Службъ	Итого строений.	Квартирами.		Наименованіе торгово-промышлен- заведеній.						
										Каменныхъ.	Полукаменныхъ.		Деревянныхъ.		Каменныхъ.	Деревянныхъ.		Число ихъ.
	Кварталь № 21.																	
310	Благовѣщен- ская.	Пахомовъ, Мих. Иван., кр-нь . . . . .	195	6,23	1) Дер. 1 эт. домъ съ подв. жил. . . . . 2) Надворн. строеній . . . 3) Мѣсто земли . . . . .			1				1	273	1	1			статари мастеровъ.
													346	1	1			
311	—	Успенская, Пракс. Леонт., двор. . . . .	377	12,43	1) Дер. 1 эт. домъ . . . . . 2) Надворн. строеній . . . 3) Мѣсто земли . . . . .			1				1	475	1				
													123					
													113					
								1			5	6	711	1				
312	—	Пуршевъ, Николай Ва- сильевичъ, мѣщ. . . . .	197	6,32	1) Дер. 1 эт. домъ съ прист. 2) Надворн. строеній . . . 3) Мѣсто земли . . . . .			1				1	156	1				
													60					
													59					
								1			4	5	275	1				
313	—	Проскуряковъ, Петръ Иса- бовичъ, мѣщ. . . . .	193	5,56	1) Дер. 1 эт. баня . . . . . 2) Мѣсто земли . . . . .							1	44					
													58					
													102					
314	Уг. Благовѣ- щенской и Пречистен- ской.	Проскуряковы: Петръ Исак. и Марія Ал-ров., мѣщ. . .	205	28,99	1) Дер. 1 эт. домъ съ прист. 2) Дер. 1 эт. флигель . . . 3) Надворн. строеній . . . 4) Мѣсто земли . . . . .			1				1	803	1				
													238	1				
													138					
													62					
								2			7	9	1241	2				
315	Пречистен- ская.	Городское Общество . . . .	196	15,87	Дер. 1 эт. домъ съ флигел. надвор. строен. и мѣстомъ земли . . . . .									1)				
316	—	Кривоборская, Матрена Ва- сильевна, мѣщ. . . . .	140	11,10	1) Дер. 1 эт. домъ (ветх.). 2) Надворн. строеній „ . . 3) Мѣсто земли . . . . .			1				1	48	1				
													15					
													42					
								1			3	4	105	1				
317	—	Турчанинова, Александра Петр., мѣщ., пасл. . . . .	131	10,60	1) Дер. 1 эт. домъ (ветх.). 2) Мѣсто земли . . . . .			1				1	28	1				
													39					
								1				1	67	1				

Примѣчаніе: 1) не оцѣнено, какъ помещеніе женскаго приходскаго училища.

УЛИЦА.	Фамилія, имя, отчество и званіе владельца.	Количество плановой земли.		НАИМЕНОВАНИЕ ИМУЩЕСТВА.	Число строеній.										Чѣмъ заняты строенія.	
		Общее, въ квадрат. саженьхъ.	По улицѣ, въ пог. саженьхъ.		Жилыхъ.		Торг. помѣщений.		Службъ.		Итого строеній.	Стоимость (въ рубляхъ) по оффисъ Стат. Отд. Губ. Зем. Управы въ 1901 году.	Число ихъ.			
					Каменныхъ.	Деревянныхъ.	Каменныхъ.	Деревянныхъ.	Каменныхъ.	Деревянныхъ.			Квартирами.	Торгово-промышл. заведеніямъ.		
2	3	4	5	6	7	8	9	10	11	12	13	14	15	16	17	18
Кварталь № 21.																
Уг. Солдатской и Пречистенской.	Турчаниновъ, Мих. Матв. мѣщ.	140	23,63	1) Дер. 1 эт. домъ . . . . . 2) Надворн. строеній . . . . . 3) Мѣсто земли . . . . .			1					1	272	1		
							1			6		6	164			
													42			
								1			6	7	478	1		
Солдатская.	Самохваловъ, Евгений Ивановичъ, мѣщ.	214	6,50	1) Дер. 2 эт. д. (верхъ неотд.) 2) Надворн. строеній . . . . . 3) Мѣсто земли . . . . .			1					1	218	1		
										2		2	66			
													43			
								1			2	3	327	1		
—	Хмелевой, Аграф. солд., насл.	220	6,64	1) Дер. 1 эт. домъ (ветх.) 2) Надвор. строеній . . . . . 3) Мѣсто земли . . . . .			1					1	51	1		
											1	1	2			
													44			
								1			1	2	97	1		
—	Бьшенцева, Андр., мѣщ., насл.	193	6	1) Дер. 1 эт. домъ неотд. 2) Надворн. строеній . . . . . 3) Мѣсто земли . . . . .			1					1				
										1	1	1	17			
													39			
								1			1	2	56			
—	Соболевъ, Адрианъ Алексѣвичъ, над. совѣт.	209	6,25	1) Дер. 1 эт. домъ . . . . . 2) Надворн. строеній . . . . . 3) Мѣсто земли . . . . .			1					1	365	1		
											3	3	82			
													42			
								1			3	4	489	1		
—	Невскаго, Ал-ра, дьячка, насл.	417	12,61	1) Дер. 1 эт. домъ . . . . . 2) Надвор. строеній . . . . . 3) Мѣсто земли . . . . .			1					1	277	1		
											4	4	42			
													83			
								1			4	5	402	1		
—	Шестеперовъ, Ник. Иван., мѣщ.	215	6,43	1) Дер. 1 эт. домъ (ветхій) 2) Надворн. строеній . . . . . 3) Мѣсто земли . . . . .			1					1	28	1		
												1	6			
													43			
								1			1	2	77	1		

примѣчанія: 1) Изъ числа надворныхъ строеній баня не оффнена по ветхости.

№ имущества по инвентарю.	У Л И Ц А.	Фамилия, имя, отчество и званіе владельца.	Количество пла- новой земли.		НАИМЕНОВАНИЕ ИМУЩЕСТВА.	Число строеній.								Стоимость (въ рубляхъ) по оцѣнѣ Стат. Отд. Губ. Зем. Управы въ 1901 году.	Чѣмъ заняты строенія?		
			Общее, въ квадр. саженяхъ.	По улицѣ, въ пог. саженяхъ.		Жи- лыхъ.	Полукаменныхъ. Деревянныхъ.	Торг. помѣ- щеній.	Службъ	Итого строеній.	Квартирами. Торгово-промышлен. заведеній.	Наименованіе торгово-промышлен заведеній.					
													Каменныхъ.		Полукаменныхъ. Деревянныхъ.	Каменныхъ. Деревянныхъ.	Каменныхъ. Деревянныхъ.
1	2	3	4	5	6	7	8	9	10	11	12	13	14	15	16	17	18
<b>Кварталь № 21.</b>																	
325	Солдатская.	Мѣшковой, Аграф. Федот., мѣщ., насл. . . . .	194	5,79	Мѣсто земли . . . . .	—	—	—	—	—	—	—	—	39	—	—	
326	Уг. Солдат- ской и Козь- модемьянской.	Дунальской, Павлы Петр., жены мастера, насл. . . . .	215	29,77	1) Дер. 1 эт. домъ съ подв. жил. . . . .	—	—	1	—	—	—	—	1	302	1	—	
					2) Дер. 1 эт. флиг. (ветх.) . . . . .	—	—	1	—	—	—	—	1	111	1	—	
					3) Надворн. строеній (ветх.) . . . . .	—	—	—	—	—	—	3	3 <sup>1)</sup>	25	—	—	
					4) Мѣсто земли . . . . .	—	—	—	—	—	—	—	—	43	—	—	
						—	—	2	—	—	—	3	5	481	2	—	
327	Козьмодемьян- ская.	Дунальскій, Ал-ръ Демент., цех. маст. . . . .	196	16,30	Мѣсто земли . . . . .	—	—	—	—	—	—	—	—	40	—	—	
		<b>Итого по кварталу .</b>	<b>4780</b>	—	— — —	—	—	21	—	—	—	50	71	6737	19	2	
<b>Кварталь № 22.</b>																	
328	Уг. Благовѣ- щенской и Козьмодемьян- ской.	Пухиной, Вѣры, мѣщ., насл. . . . .	300	37,10	1) Дер. 1 эт. домъ . . . . .	—	—	1	—	—	—	—	1	123	1	—	
					2) Надворн. строеній . . . . .	—	—	—	—	—	—	4	4	108	—	—	
					3) Мѣсто земли . . . . .	—	—	—	—	—	—	—	—	90	—	—	
						—	—	1	—	—	—	4	5	321	1	—	
329	Благовѣщен- ская.	Морозова, Прппа Спирид., мѣщ. . . . .	198	6,40	1) Дер. 1 эт. домъ . . . . .	—	—	1	—	—	—	—	1	54	1	—	
					2) Надворн. строеній . . . . .	—	—	—	—	—	—	1	1	9	—	—	
					3) Мѣсто земли . . . . .	—	—	—	—	—	—	—	—	59	—	—	
						—	—	1	—	—	—	1	2	122	1	—	
330	—	Денисова, Павла, насл. и его братъ . . . . .	217	6,90	1) Дер. 1 эт. домъ . . . . .	—	—	1	—	—	—	—	1	120	1	—	
					2) Надворн. строеній . . . . .	—	—	—	—	—	—	1	1	13	—	—	
					3) Мѣсто земли . . . . .	—	—	—	—	—	—	—	—	65	—	—	
						—	—	1	—	—	—	1	2	198	1	—	
331	—	Горскій, Николай Иванов., кр-нѣ . . . . .	394	12,60	Мѣсто земли . . . . .	—	—	—	—	—	—	—	—	118	—	—	
332	—	Зотинова, Ал-ра Игнат. кр., насл. . . . .	419	13,20	Мѣсто земли . . . . .	—	—	—	—	—	—	—	—	126	—	—	

Примѣчаніе: 1) Изъ числа надворныхъ строеній дворъ не оцѣненъ по ветхости.

УЛИЦА.	Фамилія, имя, отчество и званіе владельца.	Количество плавной земли.		НАИМЕНОВАНИЕ ИМУЩЕСТВА.	Число строений.										Чемъ заняты строения?		
		Общее, въ владр. саженьхъ.	По улицѣ, въ пог. саженяхъ.		Жилыхъ.	Торг. помѣщеній.	Службъ.	Итого строений.	Стоимость (въ рублѣхъ) по оцѣнкѣ Стат. Отд. Губ. Зем. Управы въ 1901 году	Чемъ заняты строения?							
										Каменныхъ.	Полукаменныхъ.	Деревянныхъ.	Каменныхъ.	Деревянныхъ.	Каменныхъ.	Деревянныхъ.	Квартирами.
2	3	4	5	6	7	8	9	10	11	12	13	14	15	16	17	18	
Каарталь № 22.																	
Уг. Благовѣ- щенской и Литчинской.	Дьякова, Марія Михайл., мѣщ. . . . .	830	56,70	1) Дер. 2 эт. д. (низ. неотд.) 2) Мѣсто земли . . . . .	—	—	1	—	—	—	—	1	316	1	—		
Уг. Солдат- ской и Литчинской.	Уланова, Екат. Петровна, мѣщ. . . . .	203	37	Мѣсто земли . . . . .	—	—	—	—	—	—	—	—	40	—	—		
Солдатская.	Соколовъ, Петръ Корнило- вичъ, мѣщ. . . . .	240	8	1) Дер. 1 эт. домъ . . . . . 2) Дер. 1 эт. мастерская . 3) Надворн. строеній . . . 4) Мѣсто земли . . . . .	—	—	1	—	—	—	—	1	131	1	—		
—	Поляновъ, Андрей Никит., мѣщ. . . . .	271	9	1) Дер. 1 эт. домъ . . . . . 2) Мѣсто земли . . . . .	—	—	1	—	—	—	—	1	288	1	—		
—	Шишова, Влад. Иванов. мѣщ., насл. . . . .	1378	41,60	Мѣсто земли . . . . .	—	—	—	—	—	—	—	—	274	—	—		
Уг. Солдат- ской и Созьмодемян- ской.	Слеснинцева, Марія Ива- новна, мѣщ. . . . .	424	43,20	1) Дер. 1 эт. домъ . . . . . 2) Надворн. строеній . . . 3) Мѣсто земли . . . . .	—	—	1	—	—	—	—	1	112	1	—		
Созьмодемян- ская.	Сретенская, Марфа Анд- реевна, мѣщ. . . . .	87	7	1) Дер. 1 эт. домъ . . . . . 2) Мѣсто земли . . . . .	—	—	1	—	—	—	—	1	17	—	—		
	Итого по кварталу .	4951	—	— — — —	—	—	8	—	1	—	9	18	2545	7	1		

Примѣчаніе: 1) Не оцѣнено по ветхости. 2) Тоже.

№ имущества по инвентарю	УЛИЦА.	Фамилия, имя, отчество и звание владельца.	Количество пла- новой земли.		НАИМЕНОВАНИЕ ИМУЩЕСТВА.	Число строений.								Стоимость (въ рубляхъ) по оцѣнкѣ Стат. Отд. Губ. Зем. Управы въ 1901 году.	Чѣмъ заняты строения?		
			Общее, въ квадрат. саженяхъ.	По улицѣ, въ пог. саженяхъ.		Жи- лыхъ.	Торг. помѣ- щеній.	Службъ	Итого строеній.	Квартирами.	Торгово-промышл. заведеніями.	Число ихъ.	Наименованіе торгово промышл. заведеній.				
															Каменныхъ.	Полукаменныхъ.	Деревянныхъ.
			4	5	6	7	8	9	10	11	12	13	14	15	16	17	18
		Кварталь № 23.															
340	Уг. Благовѣ- щенской и Литчинской.	Сомоловъ, Тимофей Корни- ловъ, мѣщ. . . . .	1830	91	1) Дер. 1 эт. домъ строит. 2) Дер. 1 эт. флигель . . . 3) Дер. 1 эт. флигель . . . 4) Надворн. строеній . . . 5) Мѣсто земли . . . . .	—	—	1	—	—	—	—	1	—	—	—	—
								3				3	6	534	2	—	
341	Благовѣщен- ская.	Козлова, Фіона Дмитриевна, кр-ка . . . . .	67	4,60	1) Дер. 1 эт. домъ . . . . . 2) Надворн. строеній . . . 3) Мѣсто земли . . . . .	—	—	1	—	—	—	—	1	132	1	—	
								1				1	2	155	1	—	
342	—	Коротаевой, Анны Евдок., мѣщ. насл. . . . .	180	6	1) Дер. 1 эт. домъ (ветх.) 2) Надворн. строен. ( " ) . 3) Мѣсто земли . . . . .	—	—	1	—	—	—	—	1	13	1	—	
								1			2	2	1	9	—	—	
								1						36	—	—	
								1			2	3		58	1	—	
343	Уг. Благовѣ- щенской и Казанской.	Соснина, Елизав. Михайл., мѣщ. . . . .	180	36	1) Дер. 1 эт. домъ съ клад. 2) Мѣсто земли . . . . .	—	—	1	—	—	—	—	1	127	1	—	
								1						36	—	—	
								1					1	163	1	—	
344	Уг. Солдат- ской и Казанской.	Тихонова, Лукерья Петр., кр-ка . . . . .	233	37	1) Дер. 1 эт. домъ съ прист. 2) Мѣсто земли . . . . .	—	—	1	—	—	—	—	1	68	2	—	
								1						35	—	—	
								1					1	103	2	—	
345	Солдатская.	Жунова, Екатерина Мих.	181	6,10	1) Дер. 1 эт. домъ . . . . . 2) Мѣсто земли . . . . .	—	—	1	—	—	—	—	1	79	1	—	
								1						27	—	—	
								1					1	106	1	—	
346	—	Шорохова, Ильи, рядов., насл. . . . .	232	7,80	1) Дер. 1 эт. домъ . . . . . 2) Мѣсто земли . . . . .	—	—	1	—	—	—	—	1	50	1	—	
								1						35	—	—	
								1					1	85	1	—	
347	—	Хруповъ, Ефимъ Степан., кр-пъ . . . . .	207	7	1) Дер. 1 эт. домъ . . . . . 2) Надворн. строеній . . . 3) Мѣсто земли . . . . .	—	—	1	—	—	—	—	1	164	1	—	
											2	2		14	—	—	
														31	—	—	
								1			2	3		209	1	—	

Примѣчаніе: 1) Изъ числа надворныхъ строеній баня не оцѣнена по негхости.

УЛИЦА.	Фамилія, имя, отчество и званіе владельца.	Количество пла- новой земли.		НАИМЕНОВАНИЕ ИМУЩЕСТВА.	Число строеній.										Чѣмъ заняты строенія?	
		Общее, въ квадра- сахъ.	По уличн., въ пог. саженяхъ.		Каменныхъ.	Полукаменныхъ.	Деревянныхъ.	Торг. помѣ- щеній.	Деревянныхъ.	Каменныхъ.	Деревянныхъ.	Итого строеній.	Стоимость (въ рубляхъ) по оцѣнѣ Стат. Отд. Губ. З. У. Управы въ 1901 году.	Квартирами.	Торгово-промышл. заведеніями.	Наименованіе торгово-промышлен- заведеній.
2	3	4	5	6	7	8	9	10	11	12	13	14	15	16	17	18
Кварталь № 23.																
Солдатская.	Федотовъ, Иванъ, кр-нъ.	426	15	1) Дер. 1 эт. домъ . . . . .	—	—	1	—	—	—	—	1	158	1	—	
				2) Надворн. строеній . . . . .	—	—	—	—	—	—	3	3	72	—	—	
				3) Мѣсто земли . . . . .	—	—	—	—	—	—	—	—	64	—	—	
					—	—	1	—	—	—	3	4	294	1	—	
	Давыдовскаго, Александра Лавр., мѣщ., насл. . . . .	419	14,50	1) Дер. 1 эт. домъ . . . . .	—	—	1	—	—	—	—	1	39	1	—	
				2) Надворн. строеній . . . . .	—	—	—	—	—	—	1	1	11	—	—	
				3) Мѣсто земли . . . . .	—	—	—	—	—	—	—	—	63	—	—	
					—	—	1	—	—	—	1	2	113	1	—	
Уг. Солдат- ской и Литчинской.	Мѣдвѣдовскій, Петр. Петр., мѣщ. . . . .	407	43	1) Дер. 1 эт. домъ . . . . .	—	—	1	—	—	—	—	1	134	1	—	
				2) Надворн. строеній . . . . .	—	—	—	—	—	—	2	2	46	—	—	
				3) Мѣсто земли . . . . .	—	—	—	—	—	—	—	—	81	—	—	
					—	—	1	—	—	—	2	3	261	1	—	
	Итого по кварталу .	4362	—	— — —	—	—	13	—	—	14	27	2081	13	—	—	
Кварталь № 24.																
Благовѣщен- ская, Казан- ская и Завальная.	Крючковъ, Петръ Степ., мѣщ. . . . .	192	44	1) Дер. 1 эт. домъ . . . . .	—	—	1	—	—	—	—	1	88	1	—	
				2) Надворн. строеній . . . . .	—	—	—	—	—	—	1	1	30	—	—	
				3) Мѣсто земли . . . . .	—	—	—	—	—	—	—	—	29	—	—	
					—	—	1	—	—	—	1	2	147	1	—	
Благовѣщен- ская и Завальная.	Жуковъ, Ал-ръ Петровичъ, мѣщ. . . . .	200	12,50	1) Дер. 1 эт. домъ . . . . .	—	—	1	—	—	—	—	1	187	1	—	
				2) Надворн. строеній . . . . .	—	—	—	—	—	—	2	2	57	—	—	
				3) Мѣсто земли . . . . .	—	—	—	—	—	—	—	—	30	—	—	
					—	—	1	—	—	—	2	3	274	1	—	
	Собанина, Анна Макси- мовна, мѣщ. . . . .	192	12,50	1) Дер. 1 эт. домъ . . . . .	—	—	1	—	—	—	—	1	100	1	—	
				2) Мѣсто земли . . . . .	—	—	—	—	—	—	—	—	29	—	—	
					—	—	1	—	—	—	—	1	129	1	—	
	Емельяновъ, Ивана, мѣщ., насл. . . . .	192	13,16	1) Дер. 1 эт. домъ . . . . .	—	—	1	—	—	—	—	1	209	1	—	
				2) Надворн. строеній . . . . .	—	—	—	—	—	—	3	3	119	—	—	
				3) Мѣсто земли . . . . .	—	—	—	—	—	—	—	—	29	—	—	
					—	—	1	—	—	—	3	4	357	1	—	



№ имущества по инвентарю.	УЛИЦА.	Фамилія, имя, отчество и званіе владельца.	Количество пла- новой земли.		НАИМЕНОВАНИЕ ИМУЩЕСТВА.	Число строеній.								Стоимость (въ рубляхъ) по оцѣнкѣ Стат. Отд. Губ. Зем. Управы въ 1901 году.	Чѣмъ заняты строенія.		
			Общее, въ квадр. саженяхъ.	По улицѣ, въ пог. саженяхъ.		Жи- лыхъ.	Торг. помѣ- щеній.	Службъ	Каменныхъ.	Полукаменныхъ.	Деревянныхъ.	Каменныхъ.	Деревянныхъ.		Каменныхъ.	Деревянныхъ.	Итого строеній.
1	2	3	4	5	6	7	8	9	10	11	12	13	14	15	16	17	18
<b>Кварталь № 24.</b>																	
355	Благовѣщен- ская и Завальная.	Проснурянова, Вас. Семе- новича, мѣщ., насл.	338	25	1) Дѣр. 1 эт. домъ съ пристр. 2) Надворн. строеній (ветх.) 3) Мѣсто земли . . . . .	—	—	1	—	—	—	—	1	102	1	—	—
356	—	Петровыхъ, Татьян., Федот. мѣщ., насл.	361	29	1) Дѣр. 1 эт. домъ (ветх.) 2) Надвор. строеніе „ 3) Мѣсто земли . . . . .	—	—	1	—	—	—	—	1	27	1	—	—
357	—	Серебрянниковъ, Николай, мѣщ.	287	28	1) Дѣр. 1 эт. домъ (ветх.) 2) Мѣсто земли . . . . .	—	—	1	—	—	—	—	1	43	1	—	—
358	Благовѣщен- ская, берегъ рѣчки и Завальная.	Бусины: Елизавета и А-ра Михайл., сироты . . . .	97	28	1) Дѣр. 1 эт. домъ (ветх.) 2) Мѣсто земли . . . . .	—	—	1	—	—	—	—	1	16	1	—	—
<b>Итого по кварталу .</b>			<b>1859</b>	<b>—</b>	<b>— — —</b>	<b>—</b>	<b>—</b>	<b>8</b>	<b>—</b>	<b>—</b>	<b>—</b>	<b>—</b>	<b>9</b>	<b>17</b>	<b>1234</b>	<b>8</b>	<b>—</b>
<b>Кварталь № 25.</b>																	
359	Уг. Солдат- ской и Михайловск.	Моншева, Праск. Алек- сандровна, дворянка . .	392	43,10	1) Полук. 2 эт. домъ съ дер пристр. . . . . 2) Надворн. строеній . . . 3) Мѣсто земли . . . . .	—	1	—	—	—	—	—	1	2809	2	—	—
360	Солдатская.	Насторская, Ольга Алек., поч. гражд. . . . .	223	7,80	1) Дѣр. 1 эт. домъ . . . . . 2) Надворн. строеній (ветх.) 3) Мѣсто земли . . . . .	—	—	1	—	—	—	—	1	389	1	—	—
361	—	Зориной, Акулины, кр., насл. . . . .	223	7,20	1) Дѣр. 1 эт. домъ (ветх.) 2) Мѣсто земли . . . . .	—	—	1	—	—	—	—	1	31	1	—	—
362	—	Разумовскій, Филип. Иса- ковичъ, фельдшеръ . . .	410	13,90	1) Дѣр. 1 эт. домъ . . . . . 2) Надворн. строеній . . . 3) Мѣсто земли . . . . .	—	—	1	—	—	—	—	1	445	2	—	—
<b>Итого по кварталу .</b>			<b>1448</b>	<b>77,00</b>	<b>— — —</b>	<b>—</b>	<b>—</b>	<b>4</b>	<b>—</b>	<b>—</b>	<b>—</b>	<b>—</b>	<b>4</b>	<b>3089</b>	<b>2</b>	<b>—</b>	<b>—</b>
<b>Итого по кварталу .</b>			<b>223</b>	<b>7,80</b>	<b>— — —</b>	<b>—</b>	<b>—</b>	<b>1</b>	<b>—</b>	<b>—</b>	<b>—</b>	<b>—</b>	<b>2</b>	<b>469</b>	<b>1</b>	<b>—</b>	<b>—</b>
<b>Итого по кварталу .</b>			<b>223</b>	<b>7,20</b>	<b>— — —</b>	<b>—</b>	<b>—</b>	<b>1</b>	<b>—</b>	<b>—</b>	<b>—</b>	<b>—</b>	<b>1</b>	<b>76</b>	<b>1</b>	<b>—</b>	<b>—</b>
<b>Итого по кварталу .</b>			<b>410</b>	<b>13,90</b>	<b>— — —</b>	<b>—</b>	<b>—</b>	<b>1</b>	<b>—</b>	<b>—</b>	<b>—</b>	<b>—</b>	<b>2</b>	<b>569</b>	<b>2</b>	<b>—</b>	<b>—</b>

Примечаніе: 1) Не оцѣнено по ветхости.

№ имущества по инвентарю.	УЛИЦА.	Фамилія, имя, отчество и званіе владельца.	Количество пла- новой земли.		НАИМЕНОВАНИЕ  ИМУЩЕСТВА.	Число строеній								Чѣмъ заняты строенія.				
			Общее, въ квадрат. саженяхъ.	По улицѣ, въ пог. саженяхъ.		Жи- лыхъ.		Торг. помѣ- щеній.	Олужь		Итого строеній.	Стоимость (въ рубляхъ) по оцѣнкѣ Стат. Отд. Губ. Зем. Управы въ 1901 году.	Число Квартирами. Торгово-промышлен. заведеній.	Наименованіе торгово-промышлен. заведеній.				
						Каменныхъ.	Полукаменныхъ.		Деревянныхъ.	Каменныхъ.					Деревянныхъ.	Каменныхъ.	Деревянныхъ.	
1	2	3	4	5	6	7	8	9	10	11	12	13	14	15	16	17	18	
Кварталь № 25.																		
363	Уг. Солдат- ской и Пре- чистенской.	Борисевичъ, Марія Але- ксандровна, жена колл. совѣтника . . . . .	674	53,00	1) Дер. 1 эт. домъ . . . . . 2) Дер. 1 эт. флиг. съ под. пом. . . . . 3) Надворн. строеній . . . . . 4) Мѣсто земли . . . . .			1					1	1803	1			
														1	798	1		
												2	2	204				
														135				
								2				2	4	2940	2			
364	Пречистенск.	Съдова, Александра Вла- дим., куп. дочь . . . . .	338	9,20	1) Дер. 1 эт. домъ . . . . . 2) Надворн. строеній . . . . . 3) Мѣсто земли . . . . .			1					1	597	1			
												4	4	86				
														67				
								1				4	5	750	1			
365	Уг. Завальной и Пречистен- ской.	Хватова, Праск. Алекс., мѣщ. . . . .	519	45,20	Мѣсто земли . . . . .									104				
366	Завальная.	Богдановъ, Степанъ Федо- ровичъ, мѣщ. . . . .	403	13,90	1) Дер. 1 эт. домъ . . . . . 2) Надворн. строеній . . . . . 3) Мѣсто земли . . . . .			1					1	468	1			
												1	1	38				
														60				
								1				1	2	566	1			
367	—	Назанская, Павла Вас., жена священ. . . . .	367	12,80	1) Дер. 1 эт. домъ . . . . . 2) Надворн. строеній . . . . . 3) Мѣсто земли . . . . .			1					1	436	1			
												2	2	56				
														55				
								1				2	3	547	1			
368	Уг. Завальной и Михайлов- ской.	Малечкина, Матрена Иван., двор. . . . .	335	38,70	1) Дер. 1 эт. домъ (ветх.) . . . . . 2) Мѣсто земли . . . . .			1					1	39	1			
														50				
								1					1	89	1			
		Итого по кварталу	3884	—	— — —			1	9			17	27	9199	12			
Кварталь № 26.																		
69	Уг. Солдат- ской и Козь- модемьянской.	Мокшевой, Екатер. Андр., мѣщ, насл. . . . .	212	37,10	1) Дер. 1 эт. домъ . . . . . 2) Надворн. строеній . . . . . 3) Мѣсто земли . . . . .			1					1	141	1			
													2	26				
														42				
								1				2	3	209	1			
70	Солдатская	Воробьевъ, Христ. Ив., кр.	534	17,80	1) Дер. 1 эт. домъ . . . . . 2) Надворн. строеній . . . . . 3) Мѣсто земли . . . . .			1					1	914	1			
													4	163				
														107				
								1				4	5	1184	1			

№ имущества по инвентарю.	УЛИЦА.	Фамилія, имя, отчество и званіе владѣльца.	Количество пла- новой земли.		НАИМЕНОВАНИЕ ИМУЩЕСТВА.	Число строеній.								Стоимость (въ рубляхъ) по оцѣнкѣ Стат. Отд. Губ. Зем. Управы въ 1901 году.	Чѣмъ заняты строенія?			
			Общее, въ квадрат. саженяхъ.	По улицѣ, въ пог. саженяхъ.		Жи- лыхъ.	Торг. помѣ- щеній	Службъ	Итого строеній.			Квартирами.	Число ихъ.		Наименованіе торгово-промышл. заведеній.			
									Каменныхъ.	Полукаменныхъ.	Деревянныхъ.					Каменныхъ.	Деревянныхъ.	Деревянныхъ.
Кварталь № 26.																		
371	Солдатскяя.	Попкова, Елизав. Сераф. мѣщ. . . . .	206	6,80	1) Дер. 1 эт. домъ съ прист. 2) Надворн. строеній . . . 3) Мѣсто земли . . . . .	—	—	1	—	—	—	—	1	149	1	—	бочарная мастер- ская.	
372	—	Румянцевы: Никол., Федор. Аверкій и Федора Степ. насл., мѣщ. . . . .	504	18,10	1) Дер. 1 эт. домъ съ прист. 2) Дер. 1 эт. флиг. съ подв. помѣщ. . . . . 3) Дер. 1 эт. мастерская . 4) Дер. 1 эт. фл. со служб. 5) Надворн. строеній . . . 6) Мѣсто земли . . . . .	—	—	1	—	—	—	—	1	297	1	—		
								1	—	—	2	3	307	1	—			
								—	1	—	—	—	1	160	1	—		
								—	—	1	—	—	1	63	—	1		
								1	—	—	—	—	1	67	1	—		
								—	—	—	—	3	3	98	—	—		
								—	—	—	—	—	—	101	—	—		
								3	—	1	—	3	7	786	3	1		
373	—	Даниловъ, Алексан. Але- ксѣев., ветер. фельдш. . .	354	11,60	1) Дер. 1 эт. домъ . . . . . 2) Надворн. строеній . . . 3) Мѣсто земли . . . . .	—	—	1	—	—	—	—	1	238	1	—		
								—	—	—	—	3	3	117	—	—		
								—	—	—	—	—	—	71	—	—		
								1	—	—	—	3	4	426	1	—		
374	Уг. Солдат- ской и Пре- чистенской.	Докучаева, Марія Иванов. мѣщ. . . . .	215	29,70	1) Дер. 1 эт. домъ . . . . . 2) Надворн. строеній . . . 3) Мѣсто земли . . . . .	—	—	1	—	—	—	—	1	1699	1	—		
								—	—	—	—	3	3	392	—	—		
								—	—	—	—	—	—	43	—	—		
								1	—	—	—	3	4	2134	1	—		
375	Пречистен- ская.	Ховронинъ, Вас. Петров., мѣщ. . . . .	172	12,90	1) Дер. 1 эт. домъ съ прист. 2) Надворн. строеній . . . 3) Мѣсто земли . . . . .	—	—	1	—	—	—	—	1	628	1	—		
								—	—	—	—	4	4	204	—	—		
								—	—	—	—	—	—	34	—	—		
								1	—	—	—	4	5	866	1	—		
376	Уг. Заваль- ной и Пре- чистенской.	Ширяева, Наталья Иван., дочь пономаря . . . . .	425	46,90	1) Дер. 1 эт. домъ . . . . . 2) Дер. 1 эт. флигель . . . 3) Надворн. строеній . . . 4) Мѣсто земли . . . . .	—	—	1	—	—	—	—	1	287	1	—		
								—	—	—	—	—	1	164	1	—		
								—	—	—	—	3	3	48	—	—		
								—	—	—	—	—	—	85	—	—		
								2	—	—	—	3	5	584	2	—		

Примѣчаніе: 1) Изъ числа надворныхъ строеній баня не оцѣнена по ветхости.

№ имущества по инвентарю.			Количество пав. новой земли.	По улиц, въ пог. саженьяхъ.	НАИМЕНОВАНИЕ ИМУЩЕСТВА.	Число строеній.					Стоимость (въ рубляхъ) по оцѣнкѣ Стат. Отд. Губ. Зем. Управы въ 1901 году.	Чемъ заняты строенія.		
1	2	3				Жи-лыхъ.	Торг. помѣщени.	Службъ.	Итого строеній.	Квартирами.		Торгово-промышл. заведеніями.	Наименованіе торгово-промышл. заведеній.	
777	Завальная	Давыдовскаго, лавр, мѣщ., наст.	159	5, 60	1) Дер. 1 эт. доль . . . . . 2) Надгорн. строеній . . . . . 3) Мѣсто земли . . . . .	—	1	—	—	1	98	1	—	—
78	—	Медведевской, Matr. Ер-мандель, мѣщ, наст.	202	7, 60	1) Дер. 1 эт. доль . . . . . 2) Мѣсто земли . . . . .	—	1	—	—	1	146	1	—	—
79	—	Укладнинова, (сучена, мѣщ., наст.	302	11, 70	1) Дер. 1 эт. доль . . . . . 2) Надгорн. строеній . . . . . 3) Мѣсто земли . . . . .	—	1	—	—	1	148	1	—	—
Ю	—	Петровыхъ, Аг-ръ Иван, мѣщ.	258	11, 40	1) Дер. 1 эт. доль . . . . . 2) Надгорн. строеній . . . . . 3) Мѣсто земли . . . . .	—	1	—	—	1	90	1	1	саложн. маст.
Итого по кварталу.			3989	—	—	16	1	27	44	7200	16	2		
Кварталь № 27.														
Ул. Солдат-Быкова, Михаила Глм, слой и Козь-мѣщ, наст.			192	27, 60	1) Дер. 1 эт. доль . . . . . 2) Мѣсто земли . . . . .	—	1	—	—	1	229	1	—	—
Ул. Моделинской.						—	1	—	—	1	258	1	—	—
Солдатск и Лагочинина, Арсенія, мѣщ. Завальная, наст.			189	12, 20	1) Дер. 1 эт. доль (ветх.) . . . . . 2) Мѣсто земли . . . . .	—	1	—	—	1	21	1	—	—
						—	1	—	—	1	49	1	—	—

№ имущества по инвентарю.	УЛИЦА.	Фамилия, имя, отчество и звание владельца.	Количество плавной земли.		НАИМЕНОВАНИЕ ИМУЩЕСТВА.	Число строений.										Чемъ заняты строения.	
			Общее, въ квадрат. саженахъ.	По улицѣ, въ пог. саженахъ.		Жилыхъ.		Торг. помѣщеній.		Службъ.		Итого строений.	Стоимость (въ рубляхъ) по оцѣнѣ Стат. Отд. Губ. Зем. Управы въ 1901 году.	Квартирами.		Наименованіе торгово-промышлен. заведеній.	
						Каменныхъ.	Полукаменныхъ.	Деревянныхъ.	Каменныхъ.	Деревянныхъ.	Каменныхъ.			Деревянныхъ.	Число ихъ.		Квартирами.
1	2	3	4	5	6	7	8	9	10	11	12	13	14	15	16	17	18
<b>Кварталь № 27.</b>																	
384	Солдатская и Завальная.	Пауновъ, Дмитрій Степ., кр-ць . . . . .	206	13,50	1) Дер. 1 эт. домъ . . . . . 2) Мѣсто земли . . . . .	—	—	1	—	—	—	—	1	121	1	—	—
						—	—	1	—	—	—	—	1	152	1	—	—
385	—	Карпова, Захара Карпов., фельд., насл. . . . .	194	12,50	1) Дер. 1 эт. домъ . . . . . 2) Надворн. строеній . . . . . 3) Мѣсто земли . . . . .	—	—	1	—	—	—	—	1	153	1	—	—
						—	—	1	—	—	2	2	72	—	—	—	—
						—	—	1	—	—	2	3	254	1	—	—	—
386	—	Балянинъ, Семенъ Ероф., кр-ць . . . . .	208	14,10	1) Дер. 1 эт. домъ . . . . . 2) Надворн. строеній . . . . . 3) Мѣсто земли . . . . .	—	—	1	—	—	—	—	1	92	1	—	—
						—	—	1	—	—	1	1	32	—	—	—	—
						—	—	1	—	—	1	2	154	1	—	—	—
387	—	Сумерина, Праск. Тимоф., мѣщ. . . . .	359	27,10	1) Дер. 1 эт. домъ . . . . . 2) Мѣсто земли . . . . .	—	—	1	—	—	—	—	1	28	1	—	—
						—	—	1	—	—	—	—	53	—	—	—	—
						—	—	1	—	—	—	1	81	1	—	—	—
388	—	Богомолова, Ильи Петр., мѣщ., насл. . . . .	329	26,70	1) Дер. 1 эт. домъ . . . . . 2) Надворн. строеній . . . . . 3) Мѣсто земли . . . . .	—	—	1	—	—	—	—	1	188	1	—	—
						—	—	1	—	—	2	2	57	—	—	—	—
						—	—	1	—	—	2	3	294	1	—	—	—
389	Солдатская, Литч. и Завальная.	Мельникова, Варв. Афан., мѣщ. . . . .	206	48,50	1) Дер. 1 эт. д. съ под. жил. 2) Дер. 1 эт. флигель . . . . . 3) Мѣсто земли . . . . .	—	—	1	—	—	—	—	1	173	1	—	—
						—	—	1	—	—	—	—	1	226	1	—	—
						—	—	2	—	—	—	2	430	2	—	—	—
390	Уг. Завальной и Козьмодемьянской.	Громова, Дмитрія Ильин., мѣщ., насл. . . . .	211	30,40	2) Дер. 1 эт. домъ (ветх.) . . . . . 2) Мѣсто земли . . . . .	—	—	1	—	—	—	—	1	33	1	—	—
						—	—	1	—	—	—	1	31	—	—	—	—
						—	—	1	—	—	—	1	64	1	—	—	—
<b>Итого по кварталу .</b>			<b>2094</b>	—	— — —	—	—	10	—	—	5	15	1736	10	—	—	—

№ имущества по инвентарю.	У Л И Ц А.	Фамилія, имя, отчество и званіе владельца.	Количество пла- новой земли.		НАИМЕНОВАНИЕ ИМУЩЕСТВА.	Число строеній.								Стоимость (въ рублѣхъ) по оцѣнѣ Стат. Отд. Губ. Зем. Управы въ 1901 году.	Чѣмъ заняты строенія?		
			Общее, въ квадра- тахъ, въ пог. саженяхъ.	По улицѣ, въ пог. саженяхъ.		Жи- лыхъ.		Торг. помѣ- щеній.	Службъ	Итого строеній.	Квартирами.	Торгово-промышлен. заведеніями.	Наименованіе торгово-промышлен заведеній.				
						Каменныхъ.	Полукаменныхъ.								Деревянныхъ.	Каменныхъ.	Деревянныхъ.
1	2	3	4	5	6	7	8	9	10	11	12	13	14	15	16	17	18
Кварталь № 28.																	
391	Уг. Благовѣ- щенской и Михайловск.	Бехтерева, Агафья Павл., мѣщ.	209	29,01	1) Дер. 1 эт. домъ . . . . . 2) Надворн. строеній . . . . . 3) Мѣсто земли . . . . .	—	—	1	—	—	—	—	1	49	1	—	
						—	—	—	—	—	—	—	3	63	—	—	
						—	—	—	—	—	—	—	—	63	—	—	
						—	—	1	—	—	—	3	4	175	1	—	
392	Михайловск. и бер. р. Ворожа.	Большанова, Вас. Федоров., мѣщ., насл.	244	16,60	Мѣсто земли . . . . .	—	—	—	—	—	—	—	—	73	—	—	
393	—	Богдановъ, Петръ Кузьм., мѣщ.	214	14,90	1) Дер. 1 эт. домъ съ прист. 2) Надворн. строеній . . . . . 3) Мѣсто земли . . . . .	—	—	1	—	—	—	—	1	314	1	—	
						—	—	—	—	—	—	—	4	55	—	—	
						—	—	—	—	—	—	—	—	61	—	—	
						—	—	1	—	—	—	4	5	433	1	—	
94	Уг. Солдат- ской и Ми- хайловской.	Поздѣвъ, Аркадій Петр., мѣщ.	385	43,66	1) Дер. 2 эт. домъ . . . . . 2) Дер. 2 эт. флигель . . . . . 3) Надворн. строеній . . . . . 4) Мѣсто земли . . . . .	—	—	1	—	—	—	—	1	632	2	—	
						—	—	—	—	—	—	—	1	186	1	—	
						—	—	—	—	—	—	—	4	111	—	—	
						—	—	—	—	—	—	—	—	115	—	—	
						—	—	2	—	—	—	4	6	1044	3	—	
95	Уг. Солдат- ской и бер. р. Ворожа.	Жунова, Елена Куз., мѣщ.	447	43,60	1) Дер. 1 эт. домъ . . . . . 2) Надворн. строеній . . . . . 3) Мѣсто земли . . . . .	—	—	1	—	—	—	—	1	336	1	1	портновская ма- стерская.
						—	—	—	—	—	—	—	4	118	—	—	
						—	—	—	—	—	—	—	—	90	—	—	
						—	—	1	—	—	—	4	5	544	1	1	
96	Уголь Благо- вѣщен. и бер. р. Ворожа.	Донучаевой, Ал-ры Михайл. насл., Кладія Михайл. Шестиперова и Марья Михайл. Осницкая, мѣщ.	211	29,22	1) Дер. 1 эт. домъ съ под- жил. (ветх.). . . . . 2) Надворн. строеній (ветх.) 3) Мѣсто земли . . . . .	—	—	1	—	—	—	—	1	98	2	—	
						—	—	—	—	—	—	—	2	22	—	—	
						—	—	—	—	—	—	—	—	42	—	—	
						—	—	1	—	—	—	2	3	162	2	—	
						—	—	—	—	—	—	—	—	—	—	—	
		Итого по кварталу .	1710	—	— — —	—	—	6	—	—	—	17	23	2431	8	1	

Примѣчаніе: 1) Изъ числа надворныхъ строеній баня не оцѣнена за ветхостью.

№ имущества по инвентарю	УЛИЦА,	Фамилія, имя, отчество и званіе владѣльца.	Количество пла- новой земли.		НАИМЕНОВАНИЕ ИМУЩЕСТВА.	Число строеній.													Чѣмъ заняты строенія?	
			Общее, въ квадр. саженяхъ.	По улицѣ, въ пог. саженяхъ.		Жи- лыхъ.			Торг. помѣ- щеній.			Службъ			Итого строеній.	Стоимость (въ рубляхъ) по оцѣнкѣ Стат. Отд. Губ. Зем. Управы въ 1901 году.	Квартирант. Торгово-промышлен. заведеніямъ.	Число ихъ.	Наименованіе торгово промышлен заведеній.	
						Каменныхъ.	Полукаменныхъ.	Деревянныхъ.	Каменныхъ.	Деревянныхъ.	Каменныхъ.	Деревянныхъ.	Каменныхъ.	Деревянныхъ.						
1	2	3	4	5	6	7	8	9	10	11	12	13	14	15	16	17	18			
<b>Кварталь № 29.</b>																				
397	Уг. Солдат- ской и Ми- хайловской.	Шентяновъ, Яковъ Яковл., мѣщ.	443	45,50	1) Дер. 1 эт. домъ . . . . . 2) Надворн. строеній . . . . . 3) Мѣсто земли . . . . .	—	—	1	—	—	—	—	1	418	1	1	земская станція.			
						—	—	—	—	—	—	5	5	272	—	—				
						—	—	—	—	—	—	—	—	88	—	—				
						—	—	1	—	—	—	5	6	778	1	1				
398	Уг. Солдат- ской и бер. р. Ворожа.	Мясникова, Марія Иван., жена поч. гр.	425	41,50	1) Дер. 1 эт. домъ съ прист. 2) Надворн. строеній . . . . . 3) Мѣсто земли . . . . .	—	—	1	—	—	—	—	1	632	1	—				
						—	—	—	—	—	—	3	3	168	—	—				
						—	—	—	—	—	—	—	—	85	—	—				
						—	—	1	—	—	—	3	4	885	1	—				
399	Михайловск. Зовальнибер. р. Ворожа.	Жабрева, Пракс. Васил., солд.	514	65,50	1) Дер. 1 эт. домъ . . . . . 2) Надвор. строеній . . . . . 3) Мѣсто земли . . . . .	—	—	1	—	—	—	—	1	216	1	—				
						—	—	—	—	—	—	1	1	20	—	—				
						—	—	—	—	—	—	—	—	77	—	—				
						—	—	1	—	—	—	1	2	313	1	—				
		Итого по кварталу .	1382	—	— — — —	—	—	3	—	—	—	9	12	1976	3	1				
<b>Кварталь № 30.</b>																				
400	Набережная, переулокъ и Никольская	Владѣніе Воскресенской церкви . . . . .	319	49,20	Дер. 2 эт. домъ съ надвор. строен. и мѣстомъ земли . . . . .	—	—	—	—	—	—	—	—	1)	—	—				
401	Набереж. и Никольская.	Иконникова, Пелагея Вас., мѣщ.	270	20	1) Дер. 1 эт. амбаръ . . . . . 2) Мѣсто земли . . . . .	—	—	—	—	—	—	1	1	29	—	—				
						—	—	—	—	—	—	—	—	135	—	—				
						—	—	—	—	—	—	1	1	164	—	—				
402	—	Бельтеньевъ, Никол. Павл., купецъ . . . . .	300	20	Мѣсто земли . . . . .	—	—	—	—	—	—	—	—	150	—	—				
403	—	Козлова, Любовь Никиф., мѣщ.	499	32,50	1) Дер. 2 эт. домъ . . . . . 2) Надворн. строеній . . . . . 3) Мѣсто земли . . . . .	—	—	1	—	—	—	—	1	391	1	—				
						—	—	—	—	—	—	4	4	106	—	—				
						—	—	—	—	—	—	—	—	250	—	—				
						—	—	1	—	—	—	4	5	747	1	—				
404	—	Пездѣевъ, Яковъ Михайл., купецъ . . . . .	328	24,50	1) Кам. 2 эт. домъ . . . . . 2) Надворн. строеній . . . . . 3) Мѣсто земли . . . . .	1	—	—	—	—	—	—	1	2447	1	—				
						—	—	—	—	—	—	3	3	140	—	—				
						—	—	—	—	—	—	—	—	164	—	—				
						1	—	—	—	—	—	3	4	2751	1	—				

Примѣчаніе 1) Не оцѣнено, какъ занятое причтомъ.

№ имущества по инвентарю.	Улицы.	Фамилия, имя, отчество и звание владельца.	Количество плановой земли.		НАИМЕНОВАНИЕ ИМУЩЕСТВА.	Число строений.										Чемъ заняты строения?	
			Общее, въ квадр. саженьхъ.	По улицѣ, въ пог. саженьхъ.		Жилыхъ.	Торг. помѣщеній.	Службъ.	Итого строеній.	Стоимость (въ рубляхъ) по оцѣнкѣ Стат. Оуд. Губ. Зем. Управы въ 1901 году.	Чемъ заняты строения?						
											Квартирами.	Торгово-промышлен. заведеніями.	Число ихъ.	Наименованіе торгово-промышлен заведеній.			
1	2	3	4	5	6	7	8	9	10	11	12	13	14	15	16	17	18
<b>Кварталь № 30.</b>																	
105	Набереж. и Никольская.	Воронова, Ал-ра Мак., мѣщ., насл. . . . .	173	12,90	1) Дер. 1 эт. домъ . . . . . 2) Мѣсто земли . . . . .	—	—	1	—	—	—	—	1	44	1	—	
								1	—	—	—	—	1	131	1	—	
06	—	Ларионовъ, Федоръ Матв., мѣщ. . . . .	159	13,30	1) Дер. 1 эт. домъ . . . . . 2) Мѣсто земли . . . . .	—	—	1	—	—	—	—	1	240	1	—	
								1	—	—	—	—	1	320	1	—	
07	Набер., бер. р. Ворожа и Никольская.	Чуринъ, Михаилъ Григор., купецъ . . . . .	581	77,40	1) Дер. 2 эт. домъ . . . . . 2) Дер. 1 эт. кладовая 3) Надворн. строеній . . . . . 4) Мѣсто земли . . . . .	—	—	1	—	—	—	—	1	907	2	—	
								—	1	—	—	—	1	305	—	1	складочное помѣщ.
								—	—	—	3	3	—	109	—	—	
								—	—	—	—	—	—	290	—	—	
								1	1	—	3	5	—	1611	2	1	
		Итого по кварталу .	2629	—	— — —	1	4	1	11	17	—	—	—	5874	6	1	
<b>Кварталь № 31.</b>																	
8	Набережная, Михайлов. и Никольская.	Курбатова, Ал-ра Иван., двор. . . . .	701	84,50	1) Дер. 1 эт. домъ съ кам. полугод. пом. . . . . 2) Надворн. строеній . . . . . 3) Мѣсто земли . . . . .	—	—	1	—	—	—	—	1	7141	1	—	
								—	—	2	4	6	—	3190	—	—	
								—	—	—	—	—	—	1051	—	—	
								1	—	2	4	7	—	11382	1	—	
9	Набережная, Переулокъ и Никольская.	Вальманъ, Емил. Фомин., жены фин. уроч., насл., . . . . .	180	38,50	1) Дер. 1 эт. домъ . . . . . 2) Надворн. строеній . . . . . 3) Мѣсто земли . . . . .	—	—	1	—	—	—	—	1	995	1	—	
								—	—	—	—	—	1	118	—	—	
								—	—	—	—	—	—	180	—	—	
								1	—	—	1	2	—	1293	1	—	
10	Никольская.	Снородумова, Марія Сем., мѣщ. . . . .	154	14	1) Дер. 1 эт. домъ . . . . . 2) Надворн. строеній . . . . . 3) Мѣсто земли . . . . .	—	—	1	—	—	—	—	1	150	1	—	
								—	—	—	—	—	1	18	—	—	
								—	—	—	—	—	—	154	—	—	
								1	—	—	1	2	—	322	1	—	
		Итого по кварталу .	1035	—	— — —	3	—	—	2	6	11	—	—	12997	3	—	



№ имущества по инвентарю	УЛИЦА.	Фамилія, имя, отчество и званіе владѣльца.	Количество плавной земли.		НАИМЕНОВАНИЕ ИМУЩЕСТВА.	Число строеній.								Стоимость (въ рубляхъ) по оцѣнкѣ Стат. Отд. Губ. Зем. Управы въ 1901 году.	Чѣмъ заняты строенія?		
			Общее, въ квадр. саженяхъ.	По улицѣ, въ пог. саженяхъ.		Жилыхъ.		Торг. помѣ- щеній.	Службъ		Итого строеній.	Квартирами.	Число ихъ.		Наименованіе торгово промышлен. заведеній.		
						Каменныхъ.	Полукаменныхъ.		Деревянныхъ.	Каменныхъ.						Деревянныхъ.	Деревянныхъ.
1	2	3	4	5	6	7	8	9	10	11	12	13	14	15	16	17	18
<b>Кварталь № 32.</b>																	
411	Уг. Набер. и Михайловск.	Гаммъ, А-ръ Кар., мѣщ.	217	31	1) Дер. 1 эт. домъ съ полу-жил. . . . . 2) Кам. 1 эт. флигель . . . 3) Надвори. строеній . . . 4) Мѣсто земли . . . . .	—	—	1	—	—	—	—	1	1954	1	1	гостиница. пивная лавка.
						1	—	1	—	—	1	2	5	4405	1	2	
412	Уг. Никольской и Михайловской.	Владѣніе Устюжнск. Уѣзд-наго казначейства . . .	173	26,00	1) Кам. 2 эт. домъ съ надв. стр. и мѣсто земли . . . . .	—	—	—	—	—	—	—	—	1)	—	—	—
413	Никольск. и Набережная.	Серебряниковъ, Як. Дормидон., купецъ . . . . .	201	18,00	1) Дер. 1 эт. амбаръ . . . . . 2) Мѣсто земли . . . . .	—	—	—	1	—	—	—	1	479	—	1	склад. помѣщ.
						—	—	—	—	1	—	—	1	201	—	—	
						—	—	—	—	—	1	—	—	680	—	1	
414	—	Богданова, Николая, куп., насл. . . . .	263	26	1) Мѣсто земли . . . . .	—	—	—	—	—	—	—	—	263	—	—	—
415	—	Богдановой, Анны Семен., мѣщ., насл. . . . .	283	28	1) Дер. 1 эт. домъ съ подв. жил. . . . . 2) Дер. 1 эт. амбаръ . . . . . 3) Надвори. строеній . . . . . 4) Мѣсто земли . . . . .	—	—	1	—	—	—	—	1	1035	1	—	склад. помѣщ.
						—	—	—	—	—	—	3	3	130	—	1	
						—	—	—	—	—	—	3	3	280	—	—	
						—	—	—	—	—	—	—	—	283	—	—	
						—	—	1	—	1	—	3	5	1728	1	1	
416	—	Богданова, Николая Як., куп., насл. . . . .	141	14	Мѣсто земли . . . . .	—	—	—	—	—	—	—	—	141	—	—	—
417	—	Серебряниковъ, Як. Дормидон., купецъ . . . . .	121	12	1) Дер. 1 эт. д. съ подв. жил. . . . . 2) Надври. строеній . . . . . 3) Мѣсто земли . . . . .	—	—	1	—	—	—	—	1	448	1	—	—
						—	—	—	—	—	—	—	1	126	—	—	
						—	—	—	—	—	—	—	—	121	—	—	
						—	—	1	—	—	—	1	2	695	1	—	
418	Никольская, Петровская и Набережная.	Столярова, Анна Лаврент., мѣщ. . . . .	158	36,00	1) Дер. 1 эт. домъ (ветх.) . . . . . 2) Мѣсто земли . . . . .	—	—	1	—	—	—	—	1	21	1	—	—
						—	—	—	—	—	—	—	—	119	—	—	
						—	—	1	—	—	—	—	—	140	1	—	
<b>Итого по кварталу .</b>			<b>1557</b>	<b>—</b>	<b>— — —</b>	<b>1</b>	<b>—</b>	<b>4</b>	<b>—</b>	<b>2</b>	<b>1</b>	<b>6</b>	<b>14</b>	<b>8052</b>	<b>4</b>	<b>4</b>	

Примѣчаніе: 1) не оцѣнено, какъ помѣщеніе для казначейства.

ЛИЦА	Фамилия, имя, отчество и звание владельца.	Колличество паз-новоей земл.	Общее, въ квадр. саженьяхъ.	По улицѣ, въ пог. саженьяхъ.	ИМУЩЕСТВА.	Число строений.										Число строений?		Наименованіе торговле-промышлен. заведеній.															
						Жил-ныхъ.	Торг.-помѣ-щичьи	Служб.	Итого строений.	Стоимость (въ рубляхъ) по оцѣнкѣ Стат. Отд. Губ. З.м. Управы въ 1901 году.	Квартирам.	Торгово-промышл. заведеніям.																					
2	3	4	5	6	7	8	9	10	11	12	13	14	15	16	17	18																	
Кварталь № 33.	Икологская, Чернавина, Екат. Федор., Зайкижен. и Мѣщ. . . . . Обережная.	291	48,32	1) Дер. 2 эт. домъ . . . . . 2) Надворн. строеній . . . 3) Мѣсто земли . . . . .	1	—	—	—	4	4	4	4	1	1513	1	—	—																
																		Тормозовой, Матр., мѣщ., Обережная.	302	26,86	1) Дер. 1 эт. домъ . . . . . 2) Надворн. строеній . . . 3) Мѣсто земли . . . . .	1	—	—	—	2	2	2	1	440	1	—	—
Чуриной, Евдокимъ Васил., мѣщ., наст. . . . .	176	15,32	1) Дер. 1 эт. домъ . . . . . 2) Надворн. строеній . . . 3) Мѣсто земли . . . . .	1	—	—	—	4	4	4	103	—	—	—	—	—	—	—															
																			Надеждаиной, Анна Циван, жена дѣв., наст. . . . .	146	12,86	1) Надворн. строеній . . . . 2) Мѣсто земли . . . . .	—	—	—	—	2	2	2	9	—	—	—
Владиміровъ, А-ръ Влад., Кол. воев. . . . .	299	27,26	1) Дер. 2 эт. домъ . . . . . 2) Надворн. строеній . . . 3) Мѣсто земли . . . . .	1	—	—	—	5	5	5	288	—	—	—	—	—	—	—															
																			Икологская, Домоцкая и Туровская и Обережная.	187	39	1) Дер. 1 эт. домъ . . . . . 2) Дер. 1 эт. флигель (ветх.). 3) Мѣсто земли . . . . .	1	—	—	—	6	6	6	2078	2	—	—
Итого по кварталу . . . . .	1662	—	—	7	—	—	—	19	26	26	6167	8	2	—	—	—	—	—															

гармонная маст.

лѣсной складъ.

№ имущества по инвентарю.	УЛИЦА.	Фамилія, имя, отчество и званіе владельца.	Количество плавной земли.		НАИМЕНОВАНИЕ ИМУЩЕСТВА.	Число строений.								Стоимость (въ рубляхъ) по оцѣнкѣ Стат. Отд. Губ. Зем. Управл. въ 1901 году.	Чѣмъ заняты строения.		18			
			Общее, въ квадр. саженяхъ.	По улицѣ, въ пог. саженяхъ.		Жилыхъ.	Полукаменныхъ.	Деревянныхъ.	Торг. помѣщений.	Каменныхъ.	Деревянныхъ.	Каменныхъ.	Деревянныхъ.		Службъ.	Итого строений.		Квартирами.	Число ихъ.	Наименованіе торгово-промышлен. заведеній.
Кварталь № 34.																				
126	Никольская, Воздвижен. и Набережная.	Коровянова, Анф. А-ров, мѣщ.	236	43,60	1) Дер. 2 эт. домъ . . . . . 2) Надворн. строеній . . . . . 3) Мѣсто земли . . . . .	—	—	1	—	—	—	—	—	1	970	2	—			
						—	—	1	—	—	—	5	6	1358	2	—				
427	Никольск. и Набережная	Судановъ, Алексѣй Иван., учитель . . . . .	240	20	1) Дер. 1 эт. д. съ пристр 2) Надворн. строеній . . . . . 3) Мѣсто земли . . . . .	—	—	1	—	—	—	—	—	1	641	1	—			
						—	—	—	—	—	2	2	89	—	—	—				
						—	—	—	—	—	—	—	—	120	—	—	—			
						—	—	1	—	—	—	2	3	850	1	—				
428	—	Бѣлороссовъ, о. Іаковъ, свящ. . . . .	245	20	1) Дер. 1 эт. домъ . . . . . 2) Надворн. строеній . . . . . 3) Мѣсто земли . . . . .	—	—	1	—	—	—	—	—	1	1301	1	—			
						—	—	—	—	—	4	4	175	—	—	—				
						—	—	—	—	—	—	—	—	123	—	—	—			
						—	—	1	—	—	—	4	5	1597	1	—				
429	—	Болтуновъ, Фролъ, мѣщ.	268	21,60	1) Дер. 2 эт. домъ (ветх) . . . . . 2) Дер. 1 эт. флигель . . . . . 3) Надворн. строеній . . . . . 4) Мѣсто земли . . . . .	—	—	1	—	—	—	—	—	1	75	1	—			
						—	—	1	—	—	—	—	—	62	1	—				
						—	—	—	—	—	—	1	1	10	—	—				
						—	—	—	—	—	—	—	—	134	—	—				
						—	—	2	—	—	—	1	3	281	2	—				
430	Никольская.	Потапова, Татьяна Григ., мѣщ. . . . .	109	9,70	1) Дер. 1 эт. домъ . . . . . 2) Мѣсто земли . . . . .	—	—	1	—	—	—	—	—	1	220	1	—			
						—	—	—	—	—	—	—	—	55	—	—				
						—	—	1	—	—	—	—	—	275	1	—				
431	Никольск. и Набережная.	Бѣлороссовъ, о. Іаковъ, свящ. . . . .	166	13,80	1) Надворн. строеній . . . . . 2) Мѣсто земли . . . . .	—	—	—	—	—	—	—	—	1	80	—	—			
						—	—	—	—	—	—	—	—	83	—	—				
						—	—	—	—	—	—	1	1	163	—	—				
432	Уг. Никольск. и Дмитріев. площади.	Виноградова, Ал-сія свя- щен., насл. . . . .	113	22,10	Мѣсто земли . . . . .	—	—	—	—	—	—	—	—	—	57	—	—			
433	Набережная.	Ларионова, Дарья Дмитг. .	151	9,60	1) Дер. 1 эт. домъ . . . . . 2) Надворн. строеній . . . . . 3) Мѣсто земли . . . . .	—	—	1	—	—	—	—	—	1	87	1	—			
						—	—	—	—	—	—	2	2	26	—	—				
						—	—	—	—	—	—	—	—	75	—	—				
						—	—	1	—	—	—	2	3	188	1	—				
Итого по кварталу			1528	—		—	—	7	—	—	—	15	22	4769	8	—				

УЛИЦА.	Фамилия, имя, отчество и звание владельца.	Количество пла- новой земли.		НАИМЕНОВАНИЕ ИМУЩЕСТВА.	Число строений								Стоимость (въ рубляхъ) по офису Стат. Отд. Губ. Зем. Управы въ 1901 году.	Чѣмъ заняты строения.		
		Общее, въ квадрат. саженяхъ.	По улицѣ, въ пог. саженяхъ.		Жи- лыхъ.	Полукаменныхъ.	Торг. помѣ- щенийъ.	Службъ		Итого строений.	Квартирами.	Торгово-промышлен. заведеніямъ.		Число ихъ.	Наименованіе торгово-промышлен. заведеній.	
								Каменныхъ.	Деревянныхъ.							
2	3	4	5	6	7	8	9	10	11	12	13	14	15	16	17	18
Кварталь № 35.																
Уг. Николь- ской и Дми- тріевской.	Никитиной, Анны, понома- рицы, насл. . . . .	358	38,20	1) Дер. 1 эт. домъ (ветх.) . . . . . 2) Надворн. строеній . . . . . 3) Мѣсто земли . . . . .	—	—	1	—	—	—	—	1	71	1	—	
					—	—	1	—	—	—	2	2	141	—	—	
					—	—	—	—	—	—	—	—	90	—	—	
					—	—	1	—	—	—	2	3	302	1	—	
Никольск. и Набережная.	Нозаровъ, Мина Емельян кр-въ . . . . .	465	40,40	1) Дер. 1 эт. домъ . . . . . 2) Дер. 1 эт. флигель . . . . . 3) Дер. 1 эт. флигель . . . . . 4) Надворн. строеній . . . . . 5) Мѣсто земли . . . . .	—	—	1	—	—	—	—	1	1436	1	—	
					—	—	1	—	—	—	—	1	119	1	—	
					—	—	—	1	—	—	—	1	275	1	—	
					—	—	—	—	—	3	3	384	—	—	—	
					—	—	—	—	—	—	—	—	116	—	—	
					—	—	3	—	—	—	3	6	2335	3	—	
Никольская.	Федорова, Михаила, дьяч., насл. . . . .	168	14	1) Дер. 1 эт. домъ . . . . . 2) Надворн. строеній . . . . . 3) Мѣсто земли . . . . .	—	—	1	—	—	—	—	1	179	1	—	
					—	—	—	—	—	3	3	85	—	—	—	
					—	—	—	—	—	—	—	—	42	—	—	
					—	—	1	—	—	—	3	4	306	1	—	
Никольск. и Набережная.	Рубина, Устинья Макара, мѣщ. . . . .	487	41	1) Дер. 1 эт. домъ . . . . . 2) Надворн. строеній . . . . . 3) Мѣсто земли . . . . .	—	—	1	—	—	—	—	1	408	1	—	
					—	—	—	—	—	—	4	4	90	—	—	
					—	—	—	—	—	—	—	—	122	—	—	
					—	—	1	—	—	—	4	5	620	1	—	
—	Попенихиной, Феклы, мѣщ., насл. . . . .	159	13	1) Дер. 1 эт. домъ . . . . . 2) Мѣсто земли . . . . .	—	—	1	—	—	—	—	1	104	1	—	
					—	—	—	—	—	—	—	—	40	—	—	
					—	—	1	—	—	—	—	1	144	1	—	
Никольская.	Безинна, А-ра, мѣщ., насл.	169	13	1) Дер. 1 эт. домъ . . . . . 2) Надворн. строеній . . . . . 3) Мѣсто земли . . . . .	—	—	1	—	—	—	—	1	203	1	—	
					—	—	—	—	—	—	1	1	53	—	—	
					—	—	—	—	—	—	—	—	42	—	—	
					—	—	1	—	—	—	1	2	298	1	—	
Никольская, роицкая и набережная.	Охонской, Матрены, вдовы свящ., насл. . . . .	384	56	1) Дер. 1 эт. домъ . . . . . 2) Надворн. строеній . . . . . 3) Мѣсто земли . . . . .	—	—	1	—	—	—	—	1	403	1	—	
					—	—	—	—	—	—	4	4	122	—	—	
					—	—	—	—	—	—	—	—	96	—	—	
					—	—	1	—	—	—	4	5	621	1	—	

№ имущества по инвентарю.	УЛИЦА.	Фамилія, имя, отчество и званіе владѣльца.	Количество пла- новой земли.		НАИМЕНОВАНИЕ ИМУЩЕСТВА.	Число строеній.								Чѣмъ заняты строенія.			
			Общее, въ квадр. саженяхъ.	По улицѣ, въ пог. саженяхъ.		Жи- лыхъ.		Торг. помѣ- щекій.	Итого строеній.		Стоимость (въ рубляхъ) по оцѣнкѣ Стат. Отд. Губ. Зем. Управы въ 1901 году.	Квартирами. Торгово-промышл. заведеніями.	Наименованіе торгово-промышлен- заведеній.				
						Каменныхъ.	Деревянныхъ.		Каменныхъ.	Деревянныхъ.				Число ихъ.			
1	2	3	4	5	6	7	8	9	10	11	12	13	14	15	16	17	18
<b>Кварталь № 35.</b>																	
441	Набережная.	Безнинъ Петръ Ал-ров., мѣщ. . . . .	163	13	1) Дер. 1 эт. домъ (ветх.) . 2) Мѣсто земли . . . . .	—	—	1	—	—	—	—	1	35	1	—	
						—	—	—	—	—	—	—	—	33	—	—	
						—	—	1	—	—	—	—	1	68	1	—	
		Итого по кварталу .	2353	—	— — —	—	—	10	—	—	—	17	27	4694	10	—	
<b>Кварталь № 36.</b>																	
442	Набережная, Троицкая и б. р. Мологи.	Столбова, Екатер. Семен., мѣщ. . . . .	244	45	1) Дер. 1 эт. домъ . . . . . 2) Мѣсто земли . . . . .	—	—	1	—	—	—	—	1	158	1	—	
						—	—	—	—	—	—	—	—	37	—	—	
						—	—	1	—	—	—	—	1	195	1	—	
443	Набер. и бер. р. Мологи.	Столбова, Семена, мѣщ., насл. . . . .	246	16	1) Дер. 1 эт. домъ (ветх.) . 2) Надворн. строеній (ветх.) 3) Мѣсто земли . . . . .	—	—	1	—	—	—	—	1	60	1	—	
						—	—	—	—	—	—	2	2	19	—	—	
						—	—	1	—	—	—	2	3	116	1	—	
444	—	Петровыхъ, Алексѣя, мѣщ. насл. . . . .	320	20	1) Дер. 1 эт. домъ (ветх.) . 2) Надворн. строеній . . . 3) Мѣсто земли . . . . .	—	—	1	—	—	—	—	1	9	1	—	
						—	—	—	—	—	—	—	1	4	—	—	
						—	—	1	—	—	—	1	2	61	1	—	
445	—	Лобанова, Анна Еремов. и Петровыхъ, Федоръ Семенов. . . . .	298	18,50	1) Дер. 1 эт. домъ . . . . . 2) Мѣсто земли . . . . .	—	—	1	—	—	—	—	1	54	1	—	
						—	—	—	—	—	—	—	—	45	—	—	
						—	—	1	—	—	—	—	1	99	1	—	
446	—	Успенскій, Алексѣй, дьяч.	502	30,50	1) Дер. 1 эт. домъ . . . . . 2) Надворн. строеній . . . . 3) Мѣсто земли . . . . .	—	—	1	—	—	—	—	1	338	1	—	
						—	—	—	—	—	—	4	4	1) 81	—	—	
						—	—	—	—	—	—	—	—	75	—	—	
						—	—	1	—	—	—	4	5	494	1	—	
447	—	Курбатовъ, Георг. А-ров. дворянинъ . . . . .	422	27,50	1) Дер. 1 эт. домъ . . . . . 2) Дер. 1 эт. флигель . . . . 3) Мѣсто земли . . . . .	—	—	1	—	—	—	—	1	171	1	—	
						—	—	—	—	—	—	—	1	89	1	—	
						—	—	—	—	—	—	—	—	63	—	—	
						—	—	2	—	—	—	—	2	323	2	—	

Примѣчаніе: 1) изъ числа надворн. строеній навѣсъ не оцѣненъ по ветхости.

Л И Ц А.	Фамилія, имя, отчество и званіе владѣльца.	Количе- ство пла- новой земли.		НАИМЕНОВАНИЕ ИМУЩЕСТВА.	Число строеній.										Стоимость (въ рубляхъ) по оцѣнкѣ Стат. Отд. Губ. Зем. Управы въ 1901 году.	Чѣмъ заняты строенія.	
		Общее, въ владѣр. саженяхъ.	По уличнѣ, въ пог. саженяхъ.		Жи- лыхъ.		Торг. помѣ- щеній.	Службъ		Итого строеній.	Квартирам.	Торгово-промышл. заведеній.	Наименованіе торгово-промышл. заведеній.				
					Каменныхъ.	Полукаменныхъ. Деревянныхъ.		Каменныхъ. Деревянныхъ.	Каменныхъ. Деревянныхъ.					Число ихъ.			
2	3	4	5	6	7	8	9	10	11	12	13	14	15	16	17	18	
<b>Кварталь № 36.</b>																	
бережная и бер. Мологи.	Курбатовъ, Георг. А-ров., дворянинъ . . . . .	871	85,50	1) Дер. 1 эт. домъ . . . . . 2) Надворн. строеній . . . . . 3) Мѣсто земли . . . . .	—	—	—	—	—	1	—	—	1	465	—	1	сухой докъ.
	<b>Итого по кварталу .</b>	<b>2903</b>	<b>—</b>	<b>— — —</b>	<b>—</b>	<b>—</b>	<b>7</b>	<b>—</b>	<b>1</b>	<b>—</b>	<b>11</b>	<b>19</b>	<b>2132</b>	<b>7</b>	<b>1</b>		
<b>Кварталь № 37.</b>																	
кольская, хайловск. Горговая площадь.	Коротавъ, Иванъ Фот., купецъ . . . . .	260	46	1) Кам. 2 эт. домъ съ 3 эт. пристр. и подв. пом. . . . . 2) Надворн. строеній . . . . . 3) Мѣсто земли . . . . .	1	—	—	—	—	—	—	—	1	17998	3	4	хлѣбно-колон. ма- газинъ и три скла- дочныхъ пом.
	<b>Итого по кварталу № 37.</b>	<b>300</b>	<b>30</b>	<b>— — —</b>	<b>1</b>	<b>—</b>	<b>—</b>	<b>—</b>	<b>—</b>	<b>3</b>	<b>—</b>	<b>3</b>	<b>2115</b>	<b>—</b>	<b>—</b>	<b>—</b>	
кольская Горговая площадь.	Поздѣвъ, Николай Иван., пот. поч. граж. . . . .	300	30	1) Кам. 2 эт. домъ . . . . . 2) Надворн. строеній . . . . . 3) Мѣсто земли . . . . .	1	—	—	—	—	—	1	—	1	7105	2	1	торговля хлѣбн. товаромъ.
	<b>Итого по кварталу № 37.</b>	<b>220</b>	<b>41,50</b>	<b>— — —</b>	<b>1</b>	<b>—</b>	<b>—</b>	<b>—</b>	<b>—</b>	<b>3</b>	<b>—</b>	<b>4</b>	<b>20758</b>	<b>3</b>	<b>4</b>	<b>—</b>	
кольская, еулокъ и г. площ.	Поздѣвъ, Яковъ Мих., лич. дворянинъ . . . . .	220	41,50	1) Кам. 2 эт. домъ . . . . . 2) Надворн. строеній . . . . . 3) Мѣсто земли . . . . .	1	—	—	—	—	—	—	—	1	15557	1	3	1) торг. хлѣб. тов. 2) лавка пустуетъ. 3) складочное пом.
	<b>Итого по кварталу № 37.</b>	<b>362</b>	<b>47</b>	<b>— — —</b>	<b>1</b>	<b>—</b>	<b>—</b>	<b>—</b>	<b>—</b>	<b>1</b>	<b>—</b>	<b>2</b>	<b>17372</b>	<b>1</b>	<b>3</b>	<b>—</b>	
ольская, еулокъ, и Ворожа.	Чернавиной, Маріи Семен., мѣщ., насл. . . . .	362	47	1) Кам. 1 эт. лавка (ветх.). 2) Мѣсто земли . . . . .	—	—	—	1	—	—	—	—	1	178	—	1	пустуетъ.
	<b>Итого по кварталу № 37.</b>	<b>91</b>	<b>15,50</b>	<b>— — —</b>	<b>—</b>	<b>—</b>	<b>—</b>	<b>1</b>	<b>—</b>	<b>—</b>	<b>—</b>	<b>1</b>	<b>540</b>	<b>—</b>	<b>1</b>	<b>—</b>	
г. площ.	Серебрянниковъ, Як. Дор- мидонов., купецъ . . . . .	91	15,50	Мѣсто земли . . . . .	—	—	—	—	—	—	—	—	—	91	—	—	
ольск. и Ворожа.	Мансимова, Пароск. Ив., мѣщ. . . . .	227	41	1) Дер. 2 эт. домъ . . . . . 2) Надворн. строеній . . . . . 3) Мѣсто земли . . . . .	—	—	1	—	—	—	—	—	1	634	1	1	закусочная.
	<b>Итого по кварталу .</b>	<b>1460</b>	<b>—</b>	<b>— — —</b>	<b>3</b>	<b>—</b>	<b>1</b>	<b>1</b>	<b>—</b>	<b>5</b>	<b>2</b>	<b>12</b>	<b>48502</b>	<b>7</b>	<b>10</b>		

№ имущества по инвентарю.	УЛИЦА.	Фамилия, имя, отчество и званіе владѣльца.	Количество плавной земли.		НАИМЕНОВАНИЕ ИМУЩЕСТВА.	Число строеній.								Чѣмъ заняты строенія?			
			Общее, въ квадрат. саженьхъ.	По улицѣ, въ пог. саженьхъ.		Жилыхъ.		Торг. помѣщеній.		Службъ.		Итого строеній.	Стоимость (въ рубляхъ) по оцѣнкѣ Стат. Отд. Губ. Зем. Управы въ 1901 году.	Квартирами.	Торгово-промышл. заведеніи.	Наименованіе торгово-промышл. заведеній.	
						Каменныхъ.	Полукаменныхъ.	Деревянныхъ.	Каменныхъ.	Деревянныхъ.	Каменныхъ.						Деревянныхъ.
1	2	3	4	5	6	7	8	9	10	11	12	13	14	15	16	17	18
<b>Кварталь № 38.</b>																	
455	Торг. площ. Михайловск. и Никольск.	Ананьинъ, Михаилъ Федоров., мѣщ. . . . .	198	41,99	1) Кам. 2 эт. домъ . . . . . 2) Надворн. строеній . . . . . 3) Мѣсто земли . . . . .	1	—	—	—	—	—	—	1	4313	1	1	шапочная мастерская и магазинъ.
						1	—	—	—	—	—	7	8	5004	1	1	
456	Торг. площ.	Богданова, Николая, куп., насл. . . . .	34	2,97	1) Кам. 1 эт. д. съ мезон. . . . . 2) Мѣсто земли . . . . .	1	—	—	—	—	—	—	1	504	—	1	колбасная.
						1	—	—	—	—	—	—	1	589	—	1	
457	Торг. площ. и Никольск.	Владѣніе Устюжнск. Земства . . . . .	255	26,40	1) Кам. 2 эт. домъ съ надв. стр. и мѣстомъ земли . . . . .	—	—	—	—	—	—	—	—	1)	—	—	—
458	—	Пурышевъ, Михаилъ, мѣщ.	138	14,30	Мѣсто земли . . . . .	—	—	—	—	—	—	—	—	345	—	—	—
459	—	Пурышевой, Татьянѣ Мат., мѣщ., насл. . . . .	135	14	1) Дер. 2 эт. домъ . . . . . 2) Надворн. строеній . . . . . 3) Мѣсто земли . . . . .	—	—	1	—	—	—	—	1	557	2	—	—
						—	—	—	—	—	2	3	1009	2	—	—	
460	Торг. площ. и Новгородск.	Чурины: Мих. Григор. и Татьяна Васил., куп.	774	53,09	1) Кам. 2 эт. д. съ пристр. 2) Кам. 1 эт. флигель . . . 3) Кам. 1 эт. кладовая . . . 4) Надворн. строеній . . . 5) Мѣсто земли . . . . .	1	—	—	—	—	—	—	1	12350	1	2	мануфак. магазинъ и баз. вып. лавка
						1	—	—	—	—	—	—	1	2100	—	1	ренсковой погребе
						—	—	1	—	—	—	—	1	1465	—	1	складочное помѣщ.
						—	—	—	—	1	2	3	2400	—	—	—	—
						—	—	—	—	—	—	—	—	1935	—	—	—
						2	—	1	—	1	2	6	20250	1	4	—	—
461	Уг. Новгород. и Петровск.	Бѣляевъ, А-ръ Яковлев., купецъ . . . . .	317	37,10	1) Дер. 1 эт. домъ . . . . . 2) Дер. 1 эт. флигель съ мез. 3) Надворн. строеній . . . 4) Мѣсто земли . . . . .	—	—	1	—	—	—	—	1	1294	1	—	—
						—	—	1	—	—	—	—	1	243	—	1	бакалейная лавка.
						—	—	—	—	—	6	6	282	—	—	—	—
						—	—	—	—	—	—	—	—	634	—	—	—
						—	—	2	—	—	6	8	2453	1	1	—	—
462	Уг. Никольск. и Петровск.	Плотниковъ, Андр. Андр., мѣщ. . . . .	224	29,90	1) Дер. 2 эт. домъ . . . . . 2) Надворн. строеній . . . 3) Мѣсто земли . . . . .	—	—	1	—	—	—	—	1	1337	1	—	—
						—	—	—	—	—	5	5	271	—	—	—	—
						—	—	—	—	—	—	—	—	168	—	—	—
						—	—	—	—	—	5	6	1776	1	—	—	—

Примѣчаніе: 1) не оцѣнено, какъ помѣщеніе женской прогимназіи.

ЛИЦА.	Фамилія, имя, отчество и званіе владельца.	Количество пла- новой земли.		НАИМЕНОВАНИЕ ИМУЩЕСТВА.	Число строеній.										Чѣмъ заняты строенія?	
		Общее, въ квадрат- сахъ.	По улицѣ, въ пог. саженяхъ.		Жи- лыхъ.		Торг. помѣ- щеній.		Службъ		Итого строеній.	Стоимость (въ рубляхъ) по оцѣнкѣ Стат. Оуд. Губ. З. А. Управы въ 1901 году	Чѣмъ заняты строенія?			
					Каменныхъ.	Подукаменныхъ.	Деревянныхъ.	Каменныхъ.	Деревянныхъ.	Каменныхъ.			Деревянныхъ.	Квартирами.	Торгово-промышл. заведеніями.	
2	3	4	5	6	7	8	9	10	11	12	13	14	15	16	17	18
<b>Кварталь № 38.</b>																
Козьская.	Доманина, Петра Анисим., мѣщ., насл. . . . .	174	9,60	1) Дер. 1 эт. домъ (ветх.) . . . . . 2) Надворн. строеній . . . . . 3) Мѣсто земли . . . . .	—	—	1	—	—	—	—	1	44	1	—	
—	Серебрянниковъ, Яв. Дорим., купецъ . . . . .	355	19,98	1) Дер. 1 эт. домъ . . . . . 2) Дер. 1 эт. флигель . . . . . 3) Надворн. строеній . . . . . 4) Мѣсто земли . . . . .	—	—	1	—	—	—	—	1	798	1	—	
	Итого по кварталу . . . . .	2604	—	— — — —	4	7	1	—	127	40	33218	9	7			
<b>Кварталь № 39.</b>																
Говгород. Гроек.	Колубанинъ, Дмитр. Викт., дѣист. ст. сов. . . . .	672	52,10	1) Кам. 2 эт. домъ съ мез., подв. жил. и съ пристр. . . . . 2) Надворн. строеній . . . . . 3) Мѣсто земли . . . . .	1	—	—	—	—	—	—	1	14600	1	—	
—	Плотниковы: Праск. Мих., Михаилъ Лаврентьев, и Столярова, Анна Лавр. . . . .	82	3,30	Мѣсто земли . . . . .	—	—	—	—	—	2	—	2	2568	—	—	
—	Нупцовъ, Федоръ Григор., кр-нъ . . . . .	82	3,30	1) Дер. 1 эт. домъ . . . . . 2) Надворн. строеній . . . . . 3) Мѣсто земли . . . . .	—	—	1	—	—	—	—	1	242	1	1	гармонная мастер- ская.
—	Подобѣдова, Анна Петр., мѣщ. . . . .	165	7	1) Дер. 1 эт. домъ . . . . . 2) Надворн. строеній . . . . . 3) Мѣсто земли . . . . .	—	—	1	—	—	—	—	1	588	1	—	
—	Плотникова, Дмитр. мѣщ., насл. . . . .	181	7,70	1) Дер. 1 эт. домъ . . . . . 2) Надворн. строеній . . . . . 3) Мѣсто земли . . . . .	—	—	1	—	—	—	—	1	73	1	—	
	Итого по кварталу . . . . .	—	—	— — — —	1	—	—	—	2	3	311	1	—			



№ имущества по инвентарю.	У Л И Ц А.	Фамилия, имя, отчество и звание владельца.	Количество плановой земли.		НАИМЕНОВАНИЕ ИМУЩЕСТВА.	Число строений.								Чемъ заняты строения?					
			Общее, въ квадр. саженяхъ.	По улицѣ, въ пог. саженяхъ.		Жи- лыхъ.		Торг. помѣ- щеній.	Службъ		Итого строений.	Стоимость (въ рубляхъ) по оцѣнкѣ Стат. Отд. Губ. Зем. Управы въ 1901 году.	Квартирами.	Число ихъ.	Наименованіе торгово-промышл. заведеній.				
						Каменныхъ.	Полукаменныхъ.		Деревянныхъ.	Каменныхъ.						Деревянныхъ.			
Кварталь № 39.																			
470	Новгородск.	Бѣлоусовъ, Петръ Иван., купецъ . . . . .	158	7,20	1) Дер. 1 эт. кладовая . . . . . 2) Мѣсто земли . . . . .					1			1	94	158	1	складочныя помѣ- щенія.		
471	—	Варзанова, Иринья Иван., мѣщ. . . . .	299	13,60	1) Дер. 1 эт. домъ (ветх.) . . . . . 2) Надворн. строеній . . . . . 3) Мѣсто земли . . . . .			1				1	34	86	299	1			
472	Уг. Новгород. и Воздвижен- ской.	Чурина, Михаила А-ксѣев., мѣщ., насл. . . . .	163	25,70	1) Дер. 1 эт. домъ съ под. жил. . . . . 2) Дер. 1 эт. кладовая . . . . . 3) Дер. 1 эт. кладовня . . . . . 4) Надв. строеній . . . . . 5) Мѣсто земли . . . . .			1				1	323	22	194	29	163	2	складочныя помѣ- щенія.
473	Воздвиженск.	Глазуновъ, Петръ Софрон., мѣщ. . . . .	132	11	1) Дер. 1 эт. домъ . . . . . 2) Надворн. строеній . . . . . 3) Мѣсто земли . . . . .			1				3	288	165	66	519	1		
474	—	Соболева, Петра Никол., псаломщ., насл. . . . .	145	11,80	1) Дер. 1 эт. домъ . . . . . 2) Надворн. строеній . . . . . 3) Мѣсто земли . . . . .			1				3	404	160	73	637	1		
475	Уг. Николь- ской и Воз- движенской.	Мясниковъ, Иванъ Иван., мѣщ. . . . .	132	23	1) Дер. 1 эт. домъ съ поды. жил. . . . . 2) Надворн. строеній . . . . . 3) Мѣсто земли . . . . .			1				2	759	121	99	979	1		
476	Никольская.	Сухорукова, Ксенія Вас., мѣщ. . . . .	211	9	1) Дер. 1 эт. домъ . . . . . 2) Надворн. строеній . . . . . 3) Мѣсто земли . . . . .			1				4	314	138	158	610	1		

Л И Ц А.	Фамилия, имя, отчество и званіе владельца.	Количество пла- новой земли.		НАИМЕНОВАНИЕ ИМУЩЕСТВА.	Число строеній.									Стоимость (въ рубляхъ) по оффиц. Стат. Отд. Губ. Зем. Управы въ 1901 году.	Чѣмъ заняты строенія.		18	
		Общее, въ квар- саяняхъ.	По улицѣ, въ пог. саяняхъ.		Жи- лыхъ.			Торг. помѣ- щений.			Службъ				Итого строеній.	Квартирами.		Торгово-промышл. заведеній.
					Каменныхъ.	Полукаменныхъ.	Деревянныхъ.	Каменныхъ.	Деревянныхъ.	Каменныхъ.	Деревянныхъ.	Каменныхъ.	Деревянныхъ.					
2	3	4	5	6	7	8	9	10	11	12	13	14	15	16	17	18		
Кварталь № 39.																		
Никольская.	Ушановъ, Егоръ, мѣщ. . . .	82	3,50	1) Дер. 1 эт. домъ . . . .			1					1	136	1				
				2) Надворн. строеній . . . .								1	47					
				3) Мѣсто земли . . . . .									61					
							1				1	2	244	1				
—	Хвороньиной, Евдокии Пав., мѣщ., плас. . . . .	289	12,00	1) Дер. 1 эт. домъ . . . .			1					1	336	1				
				2) Надворн. строеній . . . .								1	58					
				3) Мѣсто земли . . . . .									216					
							1				1	2	610	1				
—	Крыловъ, Васил. Ермил., губ. секр. . . . .	164	7	1) Дер. 1 эт. домъ . . . .			1					1	736	1				
				2) Надворн. строеній . . . .								1	36					
				3) Мѣсто земли . . . . .									123					
							1				1	2	895	1				
—	Крылова, Елизавет. Ал-роп., жена губ. секр. . . . .	164	7	Мѣсто земли . . . . .									123					
Николь- ой и цер- ной площ.	Белоусова, Анна Иванов., куп. вдова . . . . .	242	33,00	1) Дер. 2 эт. домъ . . . .			1					1	1800	1				
				2) Надворн. строеній . . . .							4	4	414					
				3) Мѣсто земли . . . . .									181					
							1				4	5	2395	1				
Петровск.	Гусевъ, Яковъ Вас., вр. церковной лошадьи.	165	30,20	1) Дер. 1 эт. домъ . . . .			1					1	142	1				
				2) Надворн. строеній . . . .								1	6					
				3) Мѣсто земли . . . . .									123					
							1					1	271	1				
	Итого по кварталу .	3528	—	— — —	1	14	3	2	30	50			28754	16	4			
Кварталь № 40.																		
Новгород. митриевск.	Красильникова, Клавд. Ни- кол., мѣщ. . . . .	479	47,00	1) Дер. 1 эт. домъ . . . .			1					1	2475	1				
				2) Дер. 1 эт. лавка . . . .					1			1	148		1		мелочная лавка.	
				3) Надворн. строеній . . . .							3	3	405					
				4) Мѣсто земли . . . . .									240					
							1		1		3	5	3268	1	1			

№ имущества по инвентарю.	УЛИЦА.	Фамилія, имя, отчество и званіе владельца.	Количество пла- новой земли.		НАИМЕНОВАНИЕ ИМУЩЕСТВА.	Число строеній.								Стоимость (въ рублѣхъ) по оцѣнкѣ Стат. Отд. Губ. Зем. Управы въ 1901 году.	Чѣмъ заняты строения?		
			Общее, въ квадр. саженяхъ.	По улицѣ, въ пог. саженяхъ.		Жи- лыхъ.	Полукаменныхъ. Деревянныхъ.	Торг. помѣ- щеній.	Службъ	Итого строеній.	Квартирами. Торгово-промышл. заведеніями.	Наименованіе торгово-промышл. заведеній.					
													Каменныхъ.		Деревянныхъ.	Каменныхъ.	Деревянныхъ.
<b>Кварталь № 40.</b>																	
484	Уг. Николь- ской и Дми- триевской.	Кулановъ, Васил. Пикит., мѣщ. . . . .	212	29,20	1) Дер. 1 эт. домъ . . . . . 2) Надворн. строеній . . . . . 3) Мѣсто земли . . . . .	—	—	1	—	—	—	1	87	1	—	—	—
485	Никольская.	Блюосова, Марья Петр., мѣщ. . . . .	314	14,20	1) Дер. 1 эт. домъ . . . . . 2) Надворн. строеній . . . . . 3) Мѣсто земли . . . . .	—	—	1	—	—	—	1	454	1	—	—	—
486	—	Гусельникова, Ал-ра Вас., куп., насл. . . . .	603	26,00	1) Дер. 2 эт. домъ (ветх.) . . . . . 2) Дер. 2 эт. флигель . . . . . 3) Дер. 1 эт. лавка . . . . . 4) Надворн. строеній . . . . . 5) Мѣсто земли . . . . .	—	—	1	—	—	—	1	176	2	—	—	мелочн. лавка.
487	—	Надеждина, Платона, по- номаря, насл. . . . .	143	6,10	1) Дер. 1 эт. домъ (ветх.) . . . . . 2) Надворн. строеній . . . . . 3) Мѣсто земли . . . . .	—	—	1	—	—	—	1	98	1	—	—	—
488	—	Деятининъ, Иванъ Иван., мѣщ. . . . .	184	8,20	1) Дер. 1 эт. домъ . . . . . 2) Мѣсто земли . . . . .	—	—	1	—	—	—	1	184	1	1	—	сапожн. маст.
489	—	Богдановъ, Ив. Богданов., кр-ль . . . . .	301	13,00	1) Дер. 2 эт. домъ . . . . . 2) Надворн. строеній . . . . . 3) Мѣсто земли . . . . .	—	—	1	—	—	—	1	597	2	—	—	—
490	Уг. Николь- ской и Воз- движенской.	Поздѣвъ, Николай Иван., потом. поч. гражд. . . . .	314	36,10	1) Дер. 1 эт. кладовая . . . . . 2) Мѣсто земли . . . . .	—	—	—	1	—	—	1	88	—	1	—	склад. помѣщ.
						—	—	1	—	—	—	1	157	—	—	—	—
						—	—	—	—	—	—	—	245	—	1	—	—

УЛИЦА.	Фамилія, имя, отчество и званіе владельца.	Количество пла- новой земли.		НАИМЕНОВАНИЕ ИМУЩЕСТВА.	Число строеній.										Стоймость (въ рубляхъ) по оцѣнкѣ Стат. Отд. Губ. Зем. Управы въ 1901 году.		Чѣмъ заняты строенія.	
		Общее, въ квадрат. саженяхъ.	По улицѣ, въ пог. саженяхъ.		Жи- лыхъ.		Торг. помѣ- щеній.		Службъ		Итого строеній.	Квартирами.	Торгово-промышл. заведеніямъ.	Число ихъ.	Наименованіе торгово-промышл. заведеній.			
					Каменныхъ.	Полукаменныхъ.	Деревянныхъ.	Каменныхъ.	Деревянныхъ.	Каменныхъ.						Деревянныхъ.		
2	3	4	5	6	7	8	9	10	11	12	13	14	15	16	17	18		
Кварталь № 40.																		
овгородск. и оздвиженск.	Богомолова, Анна Семен., мѣщ.	268	14,80	1) Дер. 1 эт. домъ съ полуп. жил. . . . .	—	—	1	—	—	—	—	1	822	2	—			
				2) Надворн. строеній . . . .	—	—	—	—	—	—	—	2	65	—	—			
				3) Мѣсто земли . . . . .	—	—	—	—	—	—	—	—	134	—	—			
					—	—	1	—	—	—	2	3	1021	2	—			
г. Новгород. Воздвижен- ской.	Богомоловъ, Ал-ръ Васил., мѣщ.	119	23,30	1) Дер. 1 эт. домъ . . . .	—	—	1	—	—	—	—	1	536	—	1	чайная.		
				2) Надворн. строеній . . . .	—	—	—	—	—	—	1	1	53	—	—			
				3) Мѣсто земли . . . . .	—	—	—	—	—	—	—	—	60	—	—			
					—	—	1	—	—	—	1	2	649	—	1			
ювгородск.	Безнинъ, Петръ Тимоф., мѣщ.	16	1	Мѣсто земли . . . . .	—	—	—	—	—	—	—	—	8	—	—			
—	Кулаковъ, Андрей Андр., купецъ . . . . .	75	5	Мѣсто земли . . . . .	—	—	—	—	—	—	—	—	37	—	—			
—	Кулаковъ, Андрей Андр., купецъ . . . . .	143	6,80	1) Дер. 1 эт. складъ . . . .	—	—	—	1	—	—	—	1	446	—	1	склад. помѣщ.		
				2) Надворн. строеній . . . .	—	—	—	—	—	—	1	1	58	—	—			
				3) Мѣсто земли . . . . .	—	—	—	—	—	—	—	—	72	—	—			
					—	—	—	1	—	—	1	2	576	—	1			
—	Кобылина, Пвана, насл.	299	13,40	1) Дер. 1 эт. домъ съ полуп. жил. и пристр. . . . .	—	—	1	—	—	—	—	1	1036	2	—			
				2) Надворн. строеній . . . .	—	—	—	—	—	—	4	4 <sup>1)</sup>	189	—	—			
				3) Мѣсто земли . . . . .	—	—	—	—	—	—	—	—	150	—	—			
					—	—	1	—	—	—	4	5	1375	2	—			
—	Рагушенская, Вѣра Ал-ров., жена чиновника . . . .	293	13,30	1) Дер. 1 эт. домъ (ветх.) . .	—	—	1	—	—	—	—	1	84	1	—			
				2) Дер. 1 эт. флигель . . . .	—	—	—	1	—	—	—	1	350	1	—			
				3) Надворн. строеній . . . .	—	—	—	—	—	—	3	3	53	—	—			
				4) Мѣсто земли . . . . .	—	—	—	—	—	—	—	—	147	—	—			
					—	—	2	—	—	—	3	5	634	2	—			
—	Портнаго, Анна Иванов., мѣщ.	158	7,30	1) Дер. 1 эт. домъ . . . . .	—	—	1	—	—	—	—	1	230	1	—			
				2) Надворн. строеній . . . .	—	—	—	—	—	—	1	1	61	—	—			
				3) Мѣсто земли . . . . .	—	—	—	—	—	—	—	—	79	—	—			
					—	—	1	—	—	—	1	2	370	1	—			

рѣмчаніе: 1) Изъ числа надворн. строеній, баня не оцѣнена по ветхости.

№ имущества по инвентарю	УЛИЦА	Фамилия, имя, отчество и званіе владельца.	Количество пла- новой земли.		НАИМЕНОВАНИЕ ИМУЩЕСТВА.	Число строений.								Стоимость (въ рублях) по оцѣнкѣ Стат. Отд. Губ. Зем. Управы въ 1901 году.	Чѣмъ заняты строения?		
			Общее, въ квадр. саженяхъ.	По улицѣ, въ пог. саженяхъ.		Жи- лыхъ.	Торг. помѣ- щеній.	Службъ	Итого строений.	Квартирами.	Дорого-промышлен. заведеніямъ.	Число ихъ.	Наименованіе торгово промышлен заведеній.				
															Каменныхъ, Полукаменныхъ, Деревянныхъ, Каменныхъ, Деревянныхъ, Каменныхъ, Деревянныхъ.		
<b>Кварталь № 40.</b>																	
499	Новгородск.	Каюковы: Matr. Адриан. и Ивана насл., мѣщ.	165	7,50	1) Дер. 1 эт. домъ съ прист. 2) Надворн. строеній . . . 3) Мѣсто земли . . . . .	—	—	1	—	—	—	—	1	169	1	—	—
500	—	Корянова, Макаря Федор., мѣщ., насл.	338	14,70	1) Дер. 2 эт. домъ (ветх.) . 2) Надворн. строеній . . . 3) Мѣсто земли . . . . .	—	—	1	—	—	—	—	1	147	1	—	—
Итого по кварталу .			4424	—	—	—	—	16	—	4	—	31	51	12717	19	6	—
<b>Кварталь № 41.</b>																	
501	Уг. Новгород- ской и Дми- триевской.	Кулановъ, Андрей Андр., купецъ . . . . .	155	25,02	1) Дер. 1 эт. домъ . . . . . 2) Дер. 1 эт. лавка . . . . . 3) Надворн. строеній . . . . . 4) Мѣсто земли . . . . .	—	—	1	—	—	—	—	1	403	1	—	—
502	Дмитриевск.	Васильевъ, Пахомъ, мѣщ.	150	11	1) Дер. 1 эт. д. съ подв. пом. 2) Надворн. строеній . . . 3) Мѣсто земли . . . . .	—	—	1	—	—	—	—	1	224	1	—	—
503	Уг. Николь- ской и Дми- триевской.	Докучаева, Елизав. Влад., мѣщ. . . . .	286	35,47	1) Дер. 1 эт. домъ . . . . . 2) Надворн. строеній . . . 3) Мѣсто земли . . . . .	—	—	1	—	—	—	—	1	490	1	—	—
504	Никольская	Собаниной, Евдокии, насл.	314	13,64	1) Дер. 1 эт. домъ . . . . . 2) Надворн. строеній . . . 3) Мѣсто земли . . . . .	—	—	1	—	—	—	—	1	508	1	—	—
505	—	Портнаго, Петръ Трофим., мѣщ. . . . .	317	14	1) Дер. 1 эт. домъ . . . . . 2) Надворн. строеній . . . 3) Мѣсто земли . . . . .	—	—	1	—	—	—	—	1	412	1	—	—
Итого по кварталу .						—	—	1	—	—	—	—	3	116	—	—	—
Итого по кварталу .						—	—	1	—	—	—	—	3	79	—	—	—
Итого по кварталу .						—	—	1	—	—	—	—	4	607	1	—	—

Примѣчаніе: 1) Изъ числа надворныхъ строеній, конюшня не оцѣнена по ветхости. 2) Не оцѣнено по ветхости.

УЛИЦА.	Фамилія, имя, отчество и звание владельца.	Количество плавной земли.		НАИМЕНОВАНИЕ ИМУЩЕСТВА.	Число строений									Чѣмъ заняты строения.				
		Общее, въ квадр. саженяхъ.	По улицѣ, въ пог. саженяхъ.		Жи- лыхъ.	Торг. помѣ- щений.	Службъ	Итого строений.			Стоимость (въ рубляхъ) по оцѣнкѣ Стат. Отд. Губ. Зем. Управы въ 1901 году.	Квартирам. Торгово-промышл. заведеній.	Число ихъ.	Наименованіе торгово-промышл. заведеній.				
								Каменныхъ.	Полукаменныхъ.	Деревянныхъ.					Каменныхъ.	Деревянныхъ.	Каменныхъ.	Деревянныхъ.
2	3	4	5	6	7	8	9	10	11	12	13	14	15	16	17	18		
Кварталь № 41.																		
Никольская	Портнаго, Марія Васил., мѣщ . . . . .	130	5,70	Мѣсто земли . . . . .									33					
Никольская и Новгородск.	Курбатовы: Никол А-ров., двор. и Ольги Александр., насл. . . . .	869	54,44	Кам. чугунно-литейн. заводъ съ жилищи домами, надв. строен. и мѣстомъ земли .									1)					
Уг. Николь- ской и Троиц- кой.	Недровъ, о Стефанъ, свящ.	295	35,53	1) Дер. 1 эт. домъ . . . . .			1					1	1142	1				
				2) Надворн. строеній . . . . .						3	3	248						
				3) Мѣсто земли . . . . .											74			
										1			3	4	1464	1		
Уг. Троицкой и Новгород- ской.	Бѣлоусова, Михаила, насл.	250	33,23	1) Дер. 1 эт. домъ (ветх.) . . . . .			1					1	49	1				
				2) Надворн. строеній . . . . .						1	1	45						
				3) Мѣсто земли . . . . .											88			
										1			1	2	182	1		
Новгородск.	Серебряниковъ, Аф. Иван., мѣщ. . . . .	451	13,05	1) Дер. 1 эт. домъ . . . . .			1					1	807	1				
				2) Дер. 1 эт. флигель . . . . .			1				1	137						
				3) Надворн. строеній . . . . .						3	3	188						
				4) Мѣсто земли . . . . .											158			
							2				3	5	1290	1				
—	Укладникова, А-гры Се- мен., мѣщ., насл. . . . .	310	14,32	1) Дер. 1 эт. домъ съ прист.			1					1	327	1	2	мелочная лавка и пекарня.		
				2) Мѣсто земли . . . . .											108			
										1				1	435	1	2	
—	Кирилловъ, Никол. Яковл., личный дворян. . . . .	292	13,44	1) Дер. 1 эт. домъ . . . . .			1					1	720	1				
				2) Надворн. строеній . . . . .						4	4	164						
				3) Мѣсто земли . . . . .											102			
							1				4	5	986	1				
Итого по кварталу .		3819	—	—	—	—	11	—	1	—	25	37	7356	10	3			

Примѣчаніе. 1) описанъ въ числѣ фабрикъ и заводовъ.

№ имущества по инвентарю.	УЛИЦА.	Фамилія, имя, отчество и званіе владельца.	Количество пла- новой земли.		НАИМЕНОВАНИЕ ИМУЩЕСТВА.	Число строеній.										Чѣмъ заняты строенія.	
			Общее, въ вквдр. саженяхъ.	По улицѣ, въ пог. саженяхъ.		Жи- лыхъ.		Торг. ломъ- щеній.		Службъ		Итого строеній.	Стоимость (въ рубляхъ) по оцѣнкѣ Стат. Оуд. Губ. Зем. Управы въ 1901 году.	Квартирант. Торгово-промышл. заведенія.	Число ихъ.	Наименованіе торгово-промышл. заведеній.	
						Каменныхъ.	Полукаменныхъ.	Деревянныхъ.	Каменныхъ.	Деревянныхъ.	Каменныхъ.						Деревянныхъ.
1	2	3	4	5	6	7	8	9	10	11	12	13	14	15	16	17	18
Кварталь № 42.																	
513	Уг. Новгород. и вала.	Чулошникова, Алексѣя, мѣщ., насл. . . . .	295	44,00	1) Дер. 1 эт. домъ . . . . 2) Надворныхъ строеній . . . . 3) Мѣсто земли . . . . .	—	—	1	—	—	—	—	1	158	1	1	сапожная мастер- ская.
514	Новгородск.	Новиковъ, Ив. Алексѣев., мѣщ. . . . .	200	8,80	1) Дер. 2 эт. домъ . . . . . 2) Надворн. строеній . . . . 3) Мѣсто земли . . . . .	—	—	1	—	—	—	—	1	822	1	—	
515	Новгородск. и Никольская.	Устюжское Духовное учн- лище . . . . .	970	44,80	Дер. 2 эт. домъ съ надвор. строен. и мѣстомъ земли.	—	—	—	—	—	—	—	—	1)	—	—	
516	Уг. Новгород- ской и Троиц- кой.	Виноградова, Алексѣя, свящ., насл. . . . .	343	38,80	1) Дер. 1 эт. домъ . . . . . 2) Надворн. строеній . . . . 3) Мѣсто земли . . . . .	—	—	1	—	—	—	—	1	643	1	—	
517	Троицкая.	Варзанова, Семена, мѣщ., насл. . . . .	109	7,60	Мѣсто земли . . . . .	—	—	—	—	—	—	—	—	22	—	—	
518	Уг. Николь- ской и Троиц- кой.	Варзановъ, Ив., мѣщ. . . .	196	27,20	1) Дер. 1 эт. домъ (ветх.) . . . . 2) Надворн. строеній . . . . 3) Мѣсто земли . . . . .	—	—	1	—	—	—	—	1	27	1	—	
519	Никольская.	Мокшеева, Нат., мѣщ. . . .	160	7,10	1) Дер. 1 эт. домъ (ветх.) . . . . 2) Мѣсто земли . . . . .	—	—	1	—	—	—	—	1	17	1	—	
520	—	Васильевъ, Михаил. отст. рядовой . . . . .	164	7,30	1) Дер. 1 эт. домъ (ветх.) . . . . 2) Надворн. строеній . . . . 3) Мѣсто земли . . . . .	—	—	1	—	—	—	—	1	24	1	—	
521	Уг. Николь- ской и вала.	Елкина, Дарья Климов., крест. . . . .	163	39,80	1) Дер. 1 эт. домъ . . . . . 2) Надворн. строеній . . . . 3) Мѣсто земли . . . . .	—	—	1	—	—	—	—	1	111	1	—	
		Итого по кварталу .	2600	—	— — —	—	—	7	—	—	—	—	20	27	2905	7	1

Примѣчаніе: 1) не оцѣнено, какъ помѣщеніе духовнаго училища.

УЛИЦА.	Фамилія, имя, отчество и званіе владѣльца.	Количество пла- новой земли.		НАИМЕНОВАНИЕ ИМУЩЕСТВА.	Число строеній.										Чѣмъ заняты строенія?			
		Общее, въ квадр. саженяхъ.	По улицѣ, въ пог. саженяхъ.		Жи- лыхъ.		Торг. помѣ- щеній	Службъ	Итого строеній.						Стоимость (въ рубляхъ) по оцѣнкѣ Стат. Оуд. Губ. З. д. Управы въ 1901 году	Квартирам. Торгово-промышл. заведеніям.	Число ихъ.	Наименованіе торгово-промышлен. заведеній.
					Каменныхъ.	Полукаменныхъ.			Деревянныхъ.	Каменныхъ.	Деревянныхъ.	Каменныхъ.	Деревянныхъ.					
2	3	4	5	6	7	8	9	10	11	12	13	14	15	16	17	18		
Кварталь № 43.																		
Уг. Торговой площ. и Ми- хайловской.	Безнина, Наталья Кузьм., куп. жена . . . . .	501	42,60	1) Дер. 1 эт. домъ съ под. жил. . . . .			1					1	296	2				
				2) Дер. 1 эт. флиг. (ветх.) . . . . .			1					1	18		1	маст для синен. холста.		
				3) Дер. 1 эт. кладовая . . . . .					1			1	140		1	складочн. помѣщ.		
				4) Дер. 1 эт. кладовая . . . . .					1			1	40		1			
				5) Надворн. строеній . . . . .							5	5	74					
				6) Мѣсто земли . . . . .									376					
							2		2		5	9	944	2	3			
Торг. площ.	Кривоборская, Праск. Ив., мѣщ. . . . .	469	11,20	1) Дер. 1 эт. домъ съ полуц. жил. . . . .			1					1	546	1	1	чайная.		
				2) Надворн. строеній . . . . .							2	2	191					
				3) Мѣсто земли . . . . .									281					
							1				2	3	1018	1	1			
Уг. Торговой площ. и бер. р. Ворожи.	Слескинцева: Ив. Ольга и Капиталина, мѣщ. . . . .	541	23	1) Дер. 1 эт. домъ . . . . .			1					1	328	1				
				2) Надворн. строеній . . . . .							2	2	78					
				3) Мѣсто земли . . . . .									189					
							1				2	3	595	1				
	Итого по кварталу .	1511	—	— — —			4		2		9	15	2557	4	4			
Кварталь № 44.																		
Уг. Торговой площ. и Ми- хайловской.	Безнина, Матрена Васил., куч. . . . .	345	39,30	1) Полуц. 2 эт. домъ . . . . .			1					1	3951	1	1	торговое помѣщ. пустуетъ.		
				2) Дер. 1 эт. кладовая . . . . .					1			1	605					
				3) Надворн. строеній . . . . .							3	3	196					
				4) Мѣсто земли . . . . .									862					
							1		1		3	5	5614	1	1			
Торг. площ.	Безнина, Наталья Кузьм., купеч. жена . . . . .	212	6,30	1) Полуцкам. 2 эт. домъ съ дер. пристр. . . . .			1					1	2371	1				
				2) Надворн. строеній . . . . .						3		3	1458					
				3) Мѣсто земли . . . . .									530					
							1		3			4	4359	1				
—	Собанина, Анна Никол., мѣщ. . . . .	197	6,30	1) Дер. 1 эт. д. съ полуц. ж. жил. . . . .			1					1	153	1				
				2) Надворн. строеній . . . . .							2	2	63					
				3) Мѣсто земли . . . . .									492					
							1				2	3	708	1				

льчаніе: 1) Изъ числа надворн. строеній баня не оцѣнена по ветхости.



№ имущества по инвентарю.	У л и ц а .	Фамилия, имя, отчество и звание владельца.	Количе- ство дав- новою земли.	По улиц, въ пог. саженяхъ.	6	ИМУЩЕСТВА.				Число строеній.			Стоимость (въ рубляхъ) по оцѣнкѣ Стат. Отд. Губ. Зем. Управы въ 1901 году.		Число кв.		Наименованіе торгово-промышл. заведеній.	Число кв.	18	
						7	8	9	10	11	12	13	14	15	16	17				
1	2	3	4	5	6	7	8	9	10	11	12	13	14	15	16	17	18			
528	Торг. площ. Кварталь № 44.	Плотникова, Анна Дмит., мѣщ.	483	13,00	1) Полукам. 2 эт. доухъ съ дер. пристр. . . . . 2) Дер. 1 эт. талка . . . 3) Надвор. строеній . . . 4) Мѣсто земли . . . . .	1	1	1	1	1	1	1	1	2002	1	1	чѣрная.			
529	—	Пурышевой, Варя Алекс., мѣщ. наст.	205	8,00	1) Дер. 2 эт. доухъ . . . 2) Надворн. строен. . . 3) Мѣсто земли . . . . .	1	1	1	1	1	1	1	2	45	—	—	205			
530	—	Пурышева, Пракс. Петр., мѣщ.	128	3,00	1) Дер. 1 эт. доухъ . . . 2) Мѣсто земли . . . . .	1	1	1	1	1	1	1	1	218	1	—	96			
531	Уг. Торговой	Белогоусовъ, Аркад. Пискод, плотн. и пов- городской.	510	10,00	1) Кам. 2 эт. доухъ . . . 2) Кам. 1 эт. кладовая . . 3) Дер. 1 эт. кладовая . . 4) Надворн. строеній . . . 5) Мѣсто земли . . . . .	1	1	1	1	1	1	1	1	7713	1	1	колоніальн. мѣ-			
532	Полгородск.	Мамышева, Анна Григг., купчиха	129	10,20	1) Кам. 2 эт. доухъ . . . . 2) Мѣсто земли . . . . .	1	1	1	1	1	1	1	1	2120	1	1	торговое подлѣн. пустуель.			
533	Уг. Новгород.	Чурины: Ефимъ и Алексѣй; Алексеенъ, Ананьинъ. Михаилъ Федор. Гез- Амшева, Евд. Федоров., мѣщане . . . . .	406	13,20	1) Дер. 2 эт. доухъ . . . . 2) Дер. 1 эт. талка . . . . 3) Надвор. строеній . . . . 4) Мѣсто земли . . . . .	1	1	1	1	1	1	1	1	1331	2	1	молочная лавка.			
534	Уг. Воронич- ской и Це- тронской.	Хватова, Пракс. Алексан., мѣщ.	450	45	1) Дер. 1 эт. доухъ . . . . 2) Дер. 1 эт. мастерская 3) Дер. 1 эт. амбаръ . . . . 4) Дер. 1 эт. кладовая . . . 5) Надворн. строеній . . . . 6) Мѣсто земли . . . . .	1	1	1	1	1	1	1	1	903	1	—	красильнян.			
						1	1	1	1	1	1	1	1	2641	2	2				
						1	1	1	1	1	1	1	1	275	—	1	красильнян.			
						1	1	1	1	1	1	1	1	122	—	1	складочн. помыш.			
						1	1	1	1	1	1	1	1	177	—	1				
						1	1	1	1	1	1	1	1	192	—	—				
						1	1	1	1	1	1	1	1	338	—	—				
						1	1	1	1	1	1	1	1	2007	1	3				

И Ц А.	Фамилія, имя, отчество и званіе владельца.	Количество плавной земли.		НАИМЕНОВАНИЕ ИМУЩЕСТВА.	Число строений.										Стоимость (въ рубляхъ) по оцѣнкѣ Стат. Отд. Губ. Зем. Управы въ 1901 году.	Чѣмъ заняты строения.	
		Общее, въ кландр. саженяхъ.	По уличн., въ пог. саженяхъ.		Жи- лыхъ.	Торг. помѣ- щеній.	Службъ	Итого строеній.	Квартирами.		Торгово-промышл. заведеніямъ.		Наименованіе торгово-промышл. заведеній.				
									Число ихъ.	Число ихъ.							
2	3	4	5	6	7	8	9	10	11	12	13	14	15	16	17	18	
<b>Кварталь № 44.</b>																	
вическая.	Слезинцева, Дмитр. купца, насл. . . . .	405	13,50	1) Дер. 1 эт. домъ съ полуп. помѣщ. . . . .	—	—	1	—	—	—	—	1	674	3	—		
				2) Надворн. строеній . . . .	—	—	—	—	—	—	2	2	76	—	—		
				3) Мѣсто земли . . . . .	—	—	—	—	—	—	—	—	304	—	—		
					—	—	1	—	—	—	2	3	1054	3	—		
—	Кривоборская, Татьяна Пе- тровна, мѣщ. . . . .	331	15,50	1) Дер. 1 эт. домъ . . . . .	—	—	1	—	—	—	—	1	603	1	—		
				2) Надворн. строеній . . . .	—	—	—	—	—	—	2	2	142	—	—		
				3) Мѣсто земли . . . . .	—	—	—	—	—	—	—	—	248	—	—		
					—	—	1	—	—	—	2	3	993	1	—		
	<b>Итого по кварталу .</b>	<b>3801</b>	<b>—</b>		<b>2</b>	<b>3</b>	<b>7</b>	<b>1</b>	<b>10</b>	<b>—</b>	<b>27</b>	<b>50</b>	<b>37693</b>	<b>15</b>	<b>12</b>		
<b>Кварталь № 45.</b>																	
Борович- и Воз. сенской.	Мавринъ, Дм. Терентьев., мѣщ. . . . .	413	43,50	1) Дер. 1 эт. домъ . . . . .	—	—	1	—	—	—	—	1	80	1	—		
				2) Надворн. строеній . . . .	—	—	—	—	—	—	3	3	77	—	—		
				3) Мѣсто земли . . . . .	—	—	—	—	—	—	—	—	206	—	—		
					—	—	1	—	—	—	3	4	363	1	—		
вическая.	Коновницынъ, Нв. Дмитр., мѣщ. . . . .	195	6,50	1) Дер. 1 эт. домъ . . . . .	—	—	1	—	—	—	—	1	62	1	—		
				2) Надворн. строеній . . . .	—	—	—	—	—	—	1	1	6	—	—		
				3) Мѣсто земли . . . . .	—	—	—	—	—	—	—	—	98	—	—		
					—	—	1	—	—	—	1	2	166	1	—		
—	Ховроньина, Ал-ра. мѣщ. насл. . . . .	216	7,50	1) Дер. 1 эт. домъ (ветхій)	—	—	1	—	—	—	—	1	91	1	1	сапожная маст.	
				2) Надворн. строеній (ветх.)	—	—	—	—	—	—	1	1	6	—	—		
				3) Мѣсто земли . . . . .	—	—	—	—	—	—	—	—	108	—	—		
					—	—	1	—	—	—	1	2	205	1	1		
—	Осиновскій, Мих. Вониф., двор. . . . .	81	2,50	Мѣсто земли . . . . .	—	—	—	—	—	—	—	—	40	—	—		
—	Нечаевскаго, Фед. Вас., мѣщ., насл. . . . .	103	3,50	1) Дер. 1 эт. домъ . . . . .	—	—	1	—	—	—	—	1	17	1	—		
				2) Мѣсто земли . . . . .	—	—	—	—	—	—	—	—	52	—	—		
					—	—	1	—	—	—	—	1	69	1	—		

№ имущества по инвентарю.	УЛИЦА.	Фамилия, имя, отчество и звание владельца.	Количество пашенной земли.		НАИМЕНОВАНИЕ ИМУЩЕСТВА.	Число строений.								Стоимость (въ рубляхъ) по оцѣнкѣ Стат. Оуд. Губ. Зем. Управы въ 1901 году.	Чѣмъ заняты строения?		
			Общее, въ квадрат. саженяхъ.	По улицѣ, въ пог. саженяхъ.		Жи- лыхъ.		Торг. помѣ- щеній.	Службъ	Итого строений.	Квартирамъ. Торгово-промышл. заведеній.	Число ихъ.	Наименованіе торгово-промышл. заведеній.				
						Каменныхъ.	Полукаменныхъ.								Деревянныхъ.	Каменныхъ.	Деревянныхъ.
		Кварталь № 45.				7	8	9	10	11	12	13	14	15	16	17	18
542	Боровичская	Осиповскій, Мих. Вониф., дворян. . . . .	157	14,70	1) Дер. 1 эт. домъ . . . . . 2) Надворн. строеній . . . . . 3) Мѣсто земли . . . . .	—	—	1	—	—	—	—	1	272	1	—	
543	—	Тюльпановъ, Мих. Алексѣев., псалом. . . . .	202	7,10	1) Дер. 1 эт. домъ . . . . . 2) Надворн. строеній . . . . . 3) Мѣсто земли . . . . .	—	—	1	—	—	—	—	1	226	1	—	
544	—	Болтуновъ, Васил. Никол., мѣщ. . . . .	407	13,70	1) Дер. 1 эт. д. съ под. жил. 2) Надвор. строеній . . . . . 3) Мѣсто земли . . . . .	—	—	1	—	—	—	—	1	217	1	—	
545	Уг. Боровичской и Петровской.	Шкшуневъ, А-ръ Васил., мѣщ. . . . .	200	28,20	1) Дер. 1 эт. домъ . . . . . 2) Дер. 1 эт. лавка . . . . . 3) Дер. 1 эт. кладовая . . . . . 4) Надвор. строеній . . . . . 5) Мѣсто земли . . . . .	—	—	1	—	—	—	—	1	760	1	—	мелочн. лавка.
						—	—	—	1	—	—	—	1	76	—	1	склад. помѣщ.
						—	—	—	—	1	—	—	1	20	—	1	
						—	—	—	—	—	3	3	—	155	—	—	
						—	—	—	—	—	—	—	—	150	—	—	
						—	—	1	—	—	2	3	—	444	1	—	
546	Петровская.	Поздѣевъ, Иванъ Петр., пот. поч. гр. . . . .	379	29,40	1) Дер. 1 эт. домъ съ полуп. жил. . . . . 2) Дер. 1 эт. амбаръ . . . . . 3) Надворн. строеній . . . . . 4) Мѣсто земли . . . . .	—	—	1	—	—	—	—	1	931	1	—	склад. помѣщ.
						—	—	—	—	1	—	—	1	145	—	1	
						—	—	—	—	—	6	6	—	307	—	—	
						—	—	—	—	—	—	—	—	254	—	—	
						—	—	1	—	1	—	6	8	1867	1	1	
547	Уг. Новгород. и Петровск.	Варзановой Секл., мѣщ. насл. . . . .	187	27,10	1) Дер. 2 эт. домъ . . . . . 2) Надвор. строен. . . . . 3) Мѣсто земли . . . . .	—	—	1	—	—	—	—	1	1333	1	1	чайная.
						—	—	—	—	—	—	2	2	189	—	—	
						—	—	—	—	—	—	—	—	280	—	—	
						—	—	1	—	—	—	2	3	1802	1	1	
548	Новгородск.	Кириллова, Елизав. Васил., жена унт.-офицера . . . . .	378	13	1) Дер. 2 эт. домъ . . . . . 2) Надворн. строеній . . . . . 3) Мѣсто земли . . . . .	—	—	1	—	—	—	—	1	1839	3	—	
						—	—	—	—	—	—	3	3	233	—	—	
						—	—	—	—	—	—	—	—	378	—	—	
						—	—	1	—	—	—	3	4	2450	3	—	

№ имущества по инвентарю.	УЛИЦА.	Фамилия, имя, отчество и званіе владельца.	Количество пла- новой земли.		НАИМЕНОВАНИЕ ИМУЩЕСТВА.	Число строеній.														Чѣмъ заняты строенія.	
			Общее, въ квадр. саженяхъ.	По улицѣ, въ пог. саженяхъ.		Жи- лыхъ.		Торг. помѣ- щеній.	Службъ		Итого строеній.	Стоимость (въ рубляхъ) по оцѣнкѣ Стат. Отд. Губ. Зем. Управы въ 1901 году.	Квартирами.	Число ихъ.	Торгово-промышл. заведеніямъ.	Наименованіе торгово-промышлен. заведеній.					
						Каменныхъ.	Полукаменныхъ.		Деревянныхъ.	Каменныхъ.							Деревянныхъ.	Каменныхъ.	Деревянныхъ.		
<b>Кварталь № 45.</b>					7	8	9	10	11	12	13	14	15	16	17	18					
540	Новгородск.	Ребуде, Давида Веніамин., мѣщ., насл. . . . .	410	13,70	1) Дер. 2 эт. домъ . . . . . 3) Надворн. строеній . . . . . 3) Мѣсто земли . . . . .	—	—	1	—	—	—	1	684	1	1	галангер. магаз.					
					—	—	—	—	—	—	—	—	—	—	—	—					
					—	—	—	1	—	—	3	4	1279	1	1	—					
550	—	Блаусовъ, Петръ Иванов., купецъ . . . . .	456	16,80	1) Полука. 2 эт. домъ . . . . . 2) Дер. 1 эт. амбаръ . . . . . 3) Дер. 1 эт. кладовая . . . . . 4) Надворн. строеній . . . . . 5) Мѣсто земли . . . . .	—	1	—	—	—	—	1	3651	1	1	бакалейн. лавка.					
					—	—	—	—	1	—	—	1	645	—	1	склад. помѣщ.					
					—	—	—	—	—	1	—	1	41	—	1	—					
					—	—	—	—	—	1	6	7	760	—	—	—					
					—	—	—	—	—	—	—	—	456	—	—	—					
					—	1	—	—	2	1	6	10	5543	1	3	—					
551	—	Поздѣвъ, Яковъ Мих., купецъ . . . . .	397	5,80	1) Дер. 1 эт. кладовая . . . . . 2) Мѣсто земли . . . . .	—	—	—	—	1	—	1	508	—	1	—					
					—	—	—	—	—	—	—	—	397	—	—	—					
					—	—	—	—	—	1	—	1	905	—	1	—					
552	Уг. Новгород. и Воздвижен.	Столярова, Петра Прок., мѣщ., насл. . . . .	291	35	1) Дер. 1 эт. домъ съ подв. жил. . . . . 2) Надворн. строеній . . . . . 3) Мѣсто земли . . . . .	—	—	—	1	—	—	1	449	2	—	—					
					—	—	—	—	—	—	4	4	108	—	—	—					
					—	—	—	—	—	—	—	—	291	—	—	—					
					—	1	—	—	—	—	4	5	848	2	—	—					
553	Воздвиженск.	Васильева, Николая зап. ефрейтора, насл. . . . .	114	8,10	1) Дер. 1 эт. домъ . . . . . 2) Надворн. строеній . . . . . 3) Мѣсто земли . . . . .	—	—	1	—	—	—	1	199	1	—	—					
					—	—	—	—	—	—	1	1	12	—	—	—					
					—	—	—	—	—	—	—	—	34	—	—	—					
					—	1	—	—	—	—	1	2	245	1	—	—					
					—	1	—	—	6	1	39	61	18382	18	10	—					
<b>Итого по кварталу</b>					4886	—	—	—	—	—	—	—	—	—	—	—					
<b>Кварталь № 46.</b>																					
551	Уг. Новгород. и Воздвиженск.	Жабрѣва, Матрена Петр., мѣщ. . . . .	162	26,20	1) Дер. 1 эт. домъ (ветх.) . . . . . 2) Мѣсто земли . . . . .	—	—	1	—	—	—	1	48	1	—	—					
					—	—	—	—	—	—	—	—	81	—	—	—					
					—	—	—	1	—	—	—	1	129	1	—	—					
555	Новгородск. и Воздвиженск.	Коротяевъ, Иванъ Фот., купецъ . . . . .	679	31,20	1) Дер. 1 эт. амбаръ съ нав. 2) Дер. 1 эт. амбаръ съ нав. 3) Дер. 1 эт. амбаръ съ нав. 4) Дер. 1 эт. амбаръ . . . . . 5) Дер. навѣсъ . . . . . 6) Мѣсто земли . . . . .	—	—	—	1	—	—	1	281	—	1	хлѣбн. амбары.					
					—	—	—	—	1	—	1	142	—	1							
					—	—	—	—	—	1	1	219	—	1							
					—	—	—	—	—	1	1	122	—	1							
					—	—	—	—	—	—	1	55	—	—							
					—	—	—	—	—	—	—	340	—	—							
					—	—	—	4	—	—	1	5	1159	—	4						

№	имущество по инвентарю.	Улицы.	Фамилия, имя, отчество и звание владельца.	Наименование новой пладовой земли.	Общее, въ владр. саженьяхъ.	По улицѣ, въ пог. саженьяхъ.	НАИМЕНОВАНИЕ ИМУЩЕСТВА.				Число строеній.						Цѣль заняты строенія.		18
							ИМУЩЕСТВА.				Каменныхъ.		Полукаменныхъ.		Деревянныхъ.		Итого строеній.		
							Жил. двѣхъ.		Торг. помѣщекъ.		Службъ.		Квартирами.		Торгово-промыш. заведеніями.		Наименованіе торгово-промышлен заведеній.		
1	Кварталь № 46.																		
566	Номгородск Чуринъ, Федоръ Михайл. мѣщ.			288	к, 16		1) Дер. 1 эт. доль съ полуц. жил. . . . .	1		1		1	608	1	1				конно-почтовая станція.
567	Карауловъ, Цв. Алексан. мѣщ.			1)			1) Дер. наѣсъ . . . . .			1	1	41							
							2) Дер. наѣсъ . . . . .			1	1	27							
568	Рубинъ, Алексѣй Павлович. мѣщ.			448	14, 16		1) Дер. 1 эт. д. съ полуц. пом	1		1	1	820	2						
							2) Паворн. строеній . . . . .			7	7	197							
							3) Мѣсто земли . . . . .					224							
569	Въницкаго, Тимоф., мѣщ.			521	17, 11		1) Дер. 1 эт. доль . . . . .	1		1	1	260	1						
							2) Дер. 1 эт. флигель . . . . .	1		1	1	132	1						
							3) Паворн. строеній . . . . .			4	4	97							
							4) Мѣсто земли . . . . .					260							
560	Васильевская, Над. Петр. мѣщ.			239	8, 20		1) Дер. 1 эт. доль . . . . .	1		1	1	111	1						
							2) Паворн. строеній . . . . .			3	3	80							
							3) Мѣсто земли . . . . .					120							
561	Ховроньинныхъ, Аурифени и Николая Семенов, мѣщ, наст.			228	7, 10		1) Дер. 1 эт. доль . . . . .	1		3	4	317	1						
							2) Паворн. строеній . . . . .			2	2	70							
							3) Мѣсто земли . . . . .					114							
562	Жунова, Густавія Павлов, мѣщ.			182	6, 27		1) Дер. 1 эт. доль . . . . .	1		2	3	269	1						
							2) Мѣсто земли . . . . .					91							
563	Уг. Номгород. Шестинерова, Цв. Евраф. и Дамириенск. мѣщ.			234	37, 37		1) Паворн. строеній . . . . .	1		2	2	398	1						
							2) Мѣсто земли . . . . .					117							
										2	2	117							

№ имущества по инвентарю.	УАИЦА.	Фамилия, имя, отчество и звание владельца.	Наименование ИМУЩЕСТВА.	Число строений						Число кв.	Число кв.	Число кв.	Наименование торгово-промышлен. заведений.				
				Каменных.	Жи- лиць.	Торг. помъ- щенн.	Служб	Каменных.	Деревянных.					Каменных.	Деревянных.	Итого строений.	Стоимость (въ рублях) по оцѣнкѣ Стат. Отд. Губ. Зем. Управы въ 1901 году.
1	2	3	4	5	6	7	8	9	10	11	12	13	14	15	16	17	18
564	Дмитриевск. кварталъ № 46.	Козьминская, Серафима Кузьминн., полков. генер.	283 20, <sup>96</sup>	1) Дер. 1 эт. докъ . . . 2) Надворн. строеній . . 3) Мѣсто земли . . . . .	1	1	8	9	860	1	634	1	166	57	1	1	1
565	Уг. Борович- ской и Дми- треевской.	Васильской, Антѣ Семен., майорши наст. . . . .	141 24, <sup>28</sup>	1) Дер. 1 эт. докъ съ подл. поклѣн. и присл. . . . . 2) Надвор. строеній . . . 3) Мѣсто земли . . . . .	1	1	1	1	553	1	35	35	85	1	1	1	1
566	Бородинская.	Владиміе, Премоложенской церкви . . . . .	420 13, <sup>26</sup>	Мѣсто земли . . . . .	1	1	2	623	1	105	1	106	1	1	1	1	1
567	—	Артамоновъ, Адм., крн. . .	424 14, <sup>56</sup>	1) Дер. 1 эт. докъ . . . . . 2) Надвор. строеній . . . . 3) Мѣсто земли . . . . .	1	1	5	6	396	1	119	119	106	1	1	1	1
568	—	Кротыгинскій, Ад-ръ Яковл., мѣщ. . . . .	206 7	1) Дер. 1 эт. докъ . . . . . 2) Надворн. строеній . . . . 3) Мѣсто земли . . . . .	1	1	2	3	151	1	29	29	51	1	1	1	1
569	—	Бороздакина, Ульянн., мѣщ. .	190 6, <sup>66</sup>	Мѣсто земли . . . . .	1	1	2	231	1	46	1	46	1	1	1	1	1
570	—	Рогова, Никола Федотовъ, мѣщ. наст. . . . .	417 13, <sup>96</sup>	1) Дер. 1 эт. докъ . . . . . 2) Надвор. строеній . . . . . 3) Мѣсто земли . . . . .	1	1	3	3	59	1	65	65	104	1	1	1	1
571	—	Корогавевъ, Ин. Фот., кул. . .	382 13, <sup>86</sup>	Мѣсто земли . . . . .	1	1	3	4	228	1	95	1	1	1	1	1	1
572	Уг. Борович- ской и Воз- движенской.	Разуваевъ, Иванъ Пав., мѣщ. . . . .	207 28, <sup>96</sup>	1) Дер. 1 эт. докъ съ подл. поклѣн. . . . . 2) Надворн. строеній . . . . 3) Мѣсто земли . . . . .	1	1	4	4	166	1	111	111	52	1	1	1	1
573	Воздвиженск.	Конева, Татьяна Ин., мѣщ. .	211 14, <sup>27</sup>	1) Дер. 1 эт. докъ (ветх.) . . 2) Надворн. строенія . . . . 3) Мѣсто земли . . . . .	1	1	4	5	329	1	1	1	53	1	1	1	1
Итого по кварталу . . . . .				5862	—	1	15	2	3	53	1	1	1	1	1	1	1

Примечанія: 1) Изъ числа надворныхъ строеній дворъ и хлѣвъ не оцѣнены по ветхости. 2) Изъ числа надворныхъ строеній погребъ не оцѣненъ по ветхости. 3) Изъ числа надворныхъ строеній дворянскихъ не оцѣнены по ветхости. 4) Не оцѣнены по ветхости.

№ имущества по инвентарю	УЛИЦА.	Фамилія, имя, отчество и званіе владельца.	Количество пла- новой земли.		НАИМЕНОВАНИЕ ИМУЩЕСТВА.	Число строеній.														Чѣмъ заняты строенія?	
			Общее, въ квадр. саженяхъ.	По улицѣ, въ пог. саженяхъ.		Жи- лыхъ.		Торг. помѣ- щеній.	Службъ	Итого строеній.		Стоимость (въ рублѣхъ) по оцѣнкѣ Стат. Отд. Губ. Зем. Управы въ 1901 году.	Число		Наименованіе торгово промышлен заведеній.						
						Каменныхъ.	Полукаменныхъ.			Деревянныхъ.	Каменныхъ.		Деревянныхъ.	Квартирами.		Торгово-промышлен. заведеніями.					
1	2	3	4	5	6	7	8	9	10	11	12	13	14	15	16	17	18				
<b>Кварталь № 47.</b>																					
574	Уг. Новгород. и Дмитріевск.	Кривоборская, Марія и Портнаго, Аграфена: — мѣщ. . . . .	209	28,80	1) Дер. 1 эт. домъ . . . . 2) Мѣсто земли . . . .	—	—	1	—	—	—	—	1	44	1	—					
575	Новгородск.	Богдановой, Анастас., мѣщ, насл. . . . .	206	6,70	1) Дер. 1 эт. домъ (ветх.) . 2) Мѣсто земли . . . .	—	—	1	—	—	—	—	1	117	1	—					
576	—	Улитина, Прасков. Иван., мѣщ. . . . .	222	7,40	1) Дер. 1 эт. домъ . . . . 2) Надворн. строеній . . . 3) Мѣсто земли . . . .	—	—	1	—	—	—	—	1	106	1	—					
577	—	Лавровъ, Иванъ Федор., учитель . . . . .	446	14,30	1) Дер. 2 эт. домъ . . . . 2) Надворн. строеній . . . 3) Мѣсто земли . . . .	—	—	1	—	—	—	—	1	629	1	—					
578	—	Ананьина, Марія Иванов., мѣщ. . . . .	230	7	Мѣсто земли . . . . .	—	—	—	—	—	—	—	—	80	—	—					
579	—	Лалинъ, Кузьма Иван. . .	236	7,60	1) Дер. 1 эт. домъ . . . . 2) Надворн. строеній . . . 3) Мѣсто земли . . . .	—	—	1	—	—	—	—	1	190	1	—					
580	—	Ниляндеръ, Карлъ-Гус- тавъ Егор., мѣщ. . . . .	432	14,10	1) Дер. 1 эт. домъ съ подв. жил. . . . . 2) Надворн. строеній . . . 3) Мѣсто земли . . . .	—	—	1	—	—	—	—	1	297	2	—					
581	—	Шишунова, Татьяна Васи., мѣщ. . . . .	402	13	1) Дер. 1 эт. домъ . . . . 2) Мѣсто земли . . . .	—	—	1	—	—	—	—	1	148	1	—					
582	Уг. Новгород. и Троицкой.	Громовъ, Ив. Александр., крест. . . . .	410	43	1) Дер. 1 эт. домъ . . . . 2) Надворн. строеній . . . 3) Мѣсто земли . . . .	—	—	1	—	—	—	—	1	125	1	—					
						—	—	—	—	3	3	—	93	—	—						
						—	—	—	—	—	—	—	—	144	—	—					
						—	—	1	—	—	—	—	3	4	362	1					

УЛИЦА.	Фамилія, имя, отчество и званіе владельца.	Количество пла- новой земли.		НАИМЕНОВАНИЕ ИМУЩЕСТВА.	Число строеній.										Чѣмъ заняты строенія.	
		Общее, въ квадрат. саженяхъ.	По улицѣ, въ пог. саженяхъ.		Жи- лыхъ.		Торг. помѣ- щеній.	Службъ			Итого строеній.	Стоимость (въ рубляхъ) по оцѣнкѣ Стат. Оуд. Губ. Зем. Управы въ 1901 году.	Квартирами.	Торгово-промышл. заведеній.	Число къ.	Наименованіе торгово-промышлен. заведеній.
					Каменныхъ.	Полукаменныхъ.		Деревянныхъ.	Каменныхъ.	Деревянныхъ.						
2	3	4	5	6	7	8	9	10	11	12	13	14	15	16	17	18
Кварталь № 47.																
3	Уг. Борович- ской и Тро- ицкой.	Ниландеръ, Карлъ - Гус- тавъ Егоров., мѣщ. . . . .	454	46,20	1) Дер. 1 эт. домъ . . . . . 2) Надворн. строеній . . . . . 3) Мѣсто земли . . . . .	—	—	1	—	—	—	1	100	1	—	—
4	Боровичская.	Шестеперовой, Фед. Яковл., мѣщ., насл. . . . .	412	13,50	1) Дер. 1 эт. домъ (ветх.) . . . . . 2) Надворн. строеній . . . . . 3) Мѣсто земли . . . . .	—	—	1	—	—	—	1	40	1	—	—
5	—	Каюновъ, Павелъ Иванов., мѣщ. . . . .	228	8	1) Дер. 1 эт. домъ . . . . . 2) Надворн. строеній (ветх.) . . . . . 3) Мѣсто земли . . . . .	—	—	1	—	—	—	1	73	1	—	—
6	—	Блявская, Ольга Павлов. жена зап. рядов. . . . .	210	7	Мѣсто земли . . . . .	—	—	—	—	—	—	—	42	—	—	—
7	—	Коновицына, жена унтеръ- офицера . . . . .	423	13,70	1) Дер. 1 эт. домъ (ветх.) . . . . . 2) Мѣсто земли . . . . .	—	—	1	—	—	—	1	30	1	—	—
8	—	Бурлаковъ, Ив. Александр., мѣщ. . . . .	420	14	1) Дер. 1 эт. домъ . . . . . 2) Надворн. строеній . . . . . 3) Мѣсто земли . . . . .	—	—	1	—	—	—	1	873	1	—	—
9	—	Разуваева, А-ра Степ., мѣщ. . . . .	435	14,50	Мѣсто земли . . . . .	—	—	—	—	—	—	—	87	—	—	—
10	Уг. Борович- ской и Дми- тріевской.	Сиворцова, Никол. Никол., свящ., насл. . . . .	417	43,30	1) Дер. 1 эт. д. съ мез. . . . . 2) Надворн. строеній . . . . . 3) Мѣсто земли . . . . .	—	—	1	—	—	—	1	668	1	—	—
11	Дмитріевск.	Болтунова, Анна Иванов., мѣщ. . . . .	210	15	1) Дер. 1 эт. домъ . . . . . 2) Надворн. строеній . . . . . 3) Мѣсто земли . . . . .	—	—	1	—	—	—	1	160	1	—	—
		Итого по кварталу	6002	—	— — —	—	—	15	—	—	—	23	38	5845	16	—

Примѣчаніе: 1) не оцѣнено по ветхости. 2) Изъ числа надворныхъ строеній баня не оцѣнена по ветхости.



№ имущества по инвентарю.	Улицы.	Фамилия, имя, отчество и звание владельца.	Количество пашенной земли.		НАИМЕНОВАНИЕ ИМУЩЕСТВА.	Число строений.										Чемъ заняты строения?		
			Общее, въ квадрат. саженьхъ.	По улицѣ, въ пог. саженьхъ.		Жилыхъ.		Торг. помѣщеній.		Службъ.		Итого строений.	Стоимость (въ рубляхъ) по офѣнкѣ Стат. Отд. Губ. Зем. Управы въ 1901 году.	Квартирами.	Торгово-промышлен. заведеніями.			
						Каменныхъ.	Полукаменныхъ.	Деревянныхъ.	Каменныхъ.	Деревянныхъ.	Каменныхъ.					Деревянныхъ.	Число ихъ.	Число ихъ.
1	2	3	4	5	6	7	8	9	10	11	12	13	14	15	16	17	18	
<b>Кварталь № 48.</b>																		
592	Уг. Новгород. и вала.	Собакина, Семѣн, мѣщ., насл.	425	45,40	1) Дер. 1 эт. домъ (ветх.) 2) Дер. 1 эт. флиг. (ветх.) 3) Надворн. строеній (ветх.) 4) Мѣсто земли . . . . .	—	—	1	—	—	—	—	1	32	1	—	торгово-промышлен. заведеній.	
593	Новгородск.	Сергѣева, Евгенія Матв. .	394	14	1) Дер. 1 эт. домъ . . . . . 2) Мѣсто земли . . . . .	—	—	1	—	—	—	—	1	318	1	—		
594	—	Плотникова, Лаврент, мѣщ., насл.	394	13,50	1) Дер. 1 эт. домъ . . . . . 2) Мѣсто земли . . . . .	—	—	1	—	—	—	—	1	144	1	1		слесарн. маст.
595	Уг. Новгород. и Троицкой.	Климовскаго, Григ. поном., насл.	425	43,50	1) Дер. 1 эт. домъ (ветх.) 2) Дер. 1 эт. флигель (ветх.) 3) Надворн. строеній . . . . . 4) Мѣсто земли . . . . .	—	—	1	—	—	—	3	3	102	1	—		
596	Уг. Боровичской и Троицкой.	Климовскаго, Кирилла, пономоря, насл.	414	43	1) Дер. 1 эт. домъ (ветх.) . . . . . 2) Надвор. строеній . . . . . 3) Мѣсто земли . . . . .	—	—	1	—	—	—	3	3	49	1	—		
597	Боровичская	Лазаревъ, Андрей Иван., крест. . . . .	225	8	1) Дер. 1 эт. д. (ветх.) . . . . . 2) Мѣсто земли . . . . .	—	—	1	—	—	—	—	1	36	1	—		
598	—	Соколова, Анфиса Михаил., мѣщ. . . . .	213	7,20	1) Дер. 1 эт. домъ . . . . . 2) Надворн. строеній . . . . . 3) Мѣсто земли . . . . .	—	—	1	—	—	—	2	2	281	1	—		
599	—	Потаповъ, Тимоф. Кирил., мѣщ. . . . .	425	13,70	1) Дер. 1 эт. домъ . . . . . 2) Мѣсто земли . . . . .	—	—	1	—	—	—	—	1	69	—	—		
600	Уг. Боровичской и вала	Константиновы, Иванъ и Степанъ, мѣщ. . . . .	396	43,40	1) Дер. 1 эт. домъ . . . . . 2) Мѣсто земли . . . . .	—	—	1	—	—	—	—	1	31	—	—		
<b>Итого по кварталу</b>			<b>3311</b>	—	—	—	—	<b>11</b>	—	<b>10</b>	<b>21</b>	<b>2129</b>	<b>12</b>	<b>1</b>				

Примѣчаніе: 1) изъ числа надворныхъ строеній, колющая не офѣнена по ветхости.

УЛИЦА.	Фамилія, имя, отчество и званіе владельца.	Количество плавной земли.		НАИМЕНОВАНИЕ ИМУЩЕСТВА.	Число строений.										Чѣмъ заняты строения.		
		Общее, въ квадрат. саженьхъ.	По улицѣ, въ пог. саженьхъ.		Жилыхъ.		Торг. помѣщеній.		Службъ.		Итого строеній.	Стоимость (въ рублѣхъ) по оцѣнкѣ Стат. Отд. Губ. Вѣд. Управы въ 1901 году.	Число		Наименованіе торгово-промышлен. заведеній.		
					Камешныхъ.	Полукамешныхъ.	Деревянныхъ.	Камешныхъ.	Деревянныхъ.	Камешныхъ.			Деревянныхъ.	Квартирами.		Торгово-промышлен. заведеніями.	
2	3	4	5	6	7	8	9	10	11	12	13	14	15	16	17	18	
Кварталь № 49.																	
Уг. Ворожск. и Петровск.	Бѣлоусова, Марія Никол., кучиха . . . . .	707	46	1) Дер. 1 эт. кладовая . . . 2) Дер. 1 эт. кладовая . . . 3) Надворн. строеній . . . 4) Мѣсто земли . . . . .	—	—	—	—	1	—	—	1	371	—	1	складочное помѣщ.	
Петровская.	Бѣлоусовъ, Петръ Иванов., купецъ . . . . .	158	11,50	1) Дер. 1 эт. кладовая . . . 2) Мѣсто земли . . . . .	—	—	—	—	1	—	—	1	265	—	1	складочное помѣщ.	
—	Пурышева, Конст. Алексѣев. мѣщ., насл . . . . .	219	16	1) Дер. 1 эт. домъ . . . . . 2) Надворн. строеній . . . 3) Мѣсто земли . . . . .	—	—	1	—	—	—	—	1	844	1	—		
Уг. Боровичской и Петровской.	Пурышева, Вас. Алексѣев., мѣщ., насл. . . . .	205	28,50	1) Дер. 1 эт. домъ . . . . . 2) Надворн. строеній . . . 3) Мѣсто земли . . . . .	—	—	1	—	—	—	—	1	813	1	—		
Боровичская.	Донучаева, Варв. Макаров., мѣщ. . . . .	459	14,20	1) Дер. 1 эт. домъ съ пристр. 2) Надворн. строеній . . . 3) Мѣсто земли . . . . .	—	—	1	—	—	—	—	1	399	2	—		
—	Кривоборскій, Яков. Михайл., купецъ . . . . .	535	33	1) Дер. 2 эт. домъ . . . . . 2) Надворн. строеній . . . 3) Мѣсто земли . . . . .	—	—	1	—	—	—	—	1	1024	1	—		
	Итого по кварталу .	2283	—	—	—	—	—	4	3	13	20	6445	5	3			

№ имущества по инвентарю.	УЛИЦА.	Фамилія, имя, отчество и званіе владѣльца.	Количество пла- новой земли.		НАИМЕНОВАНИЕ ИМУЩЕСТВА.	Число строеній.										Чѣмъ заняты строенія?	
			Общее, въ квадрат. саженяхъ.	По улицѣ, въ пог. саженяхъ.		Жи- лыхъ.		Торг. помѣ- щеній	Службъ		Итого строеній.	Стоимость (въ рубляхъ) по оцѣнкѣ Стат. Отд. Губ. Зем. Управы въ 1901 году.	Число		Наименованіе торгово-промыш. заведеній.		
						Каменныхъ.	Полукаменныхъ.		Деревянныхъ.	Каменныхъ.			Деревянныхъ.	Квартирамъ.		Торгово-промышл. заведеніямъ.	
1	2	3	4	5	6	7	8	9	10	11	12	13	14	15	16	17	18
<b>Кварталь № 50.</b>																	
607	Уг. Ворожск. и Воздвижен- ской.	Самохваловой, Екат., солд., насл. . . . .	210	37	Мѣсто земли . . . . .									42			
608	Ворожская.	Дмещова, Елизавета Вас., мѣщ. . . . .	210	7	1) Дер. 1 эт. домъ . . . . . 2) Надвор. строен. (ветх.) . . . . . 3) Мѣсто земли . . . . .			1					1	286	1	1	портновская ма- стерская.
											2		2	22			
														42			
								1					3	350	1	1	
609	—	Пурышева, Павла, мѣщ., насл. . . . .	195	6,50	1) Дер. 1 эт. домъ строится. 2) Мѣсто земли . . . . .			1					1				
														39			
								1					1	39			
610	—	Варзанова, Татьяна Ми- хайл., жена унг.-офицера	281	7,70	1) Дер. 1 эт. домъ . . . . . 2) Надв. строеній . . . . . 3) Мѣсто земли . . . . .			1					1	528	1		
													2	148			
														46			
								1					3	717	1		
611	—	Дмещовы: Елиз. Петр. и Якова насл.;—мѣщ. . . . .	339	11,30	1) Дер. 2 эт. д. (ветх.) . . . . . 2) Надвор. строеній (ветх.) . . . . . 3) Мѣсто земли . . . . .			1					1	119	2		
													3	1			
														68			
								1					4	187	2		
612	—	Попова, А-ра Никол., пот. поч. гражд. . . . .	315	10,50	1) Дер. 1 эт. домъ . . . . . 2) Надвор. строеній . . . . . 3) Мѣсто земли . . . . .			1					1	452	1		
													2	124			
														63			
								1					3	639	1		
613	—	Плотниковъ, Дмитрій, мѣщ.	120	4	Мѣсто земли . . . . .									24			
614	—	Турчаниновъ, Петръ Иван., мѣщ. . . . .	247	8,25	1) Дер. 1 эт. домъ . . . . . 2) Надвор. строеній . . . . . 3) мѣсто земли . . . . .			1					1	500	1	1	портновская ма- стерская.
													2	78			
														49			
								1					3	627	1	1	
615	—	Донучаевъ, Влад. Михайл., мѣщ. . . . .	180	6	Мѣсто земли . . . . .									36			

Примѣчаніе: 1) Не оцѣнено по ветхости.

УЛИЦА.	Фамилія, имя, отчество и званіе владѣльца.	Количество пла- новой земли.		НАИМЕНОВАНИЕ ИМУЩЕСТВА.	Число строеній										Чѣмъ заняты строенія.	
		Общее, въ квадрат. саженяхъ.	По улицѣ, въ пог. саженяхъ.		Жи- лыхъ.		Торг. помѣ- щеній		Службъ		Итого строеній.	Стоимость (въ рубляхъ) по оцѣнкѣ Стат. Отд. Губ. Зем. Управы въ 1901 году.	Чѣмъ заняты строенія.			
					Каменныхъ.	Полукаменныхъ.	Деревянныхъ.	Каменныхъ.	Деревянныхъ.	Каменныхъ.			Деревянныхъ.	Квартирамъ.	Торгово-промышлен. заведеніямъ.	Число ихъ.
2	3	4	5	6	7	8	9	10	11	12	13	14	15	16	17	18
Кварталь № 50. г. Воровск. Петровск.	Ражего, Пв. Мих., мѣщ., насл. . . . .	216	29,4	1) Дер. 1 эт. домъ съ подв. жил. . . . . 2) Надвор. строеній . . . . 3) Мѣсто земли . . . . .	—	—	1	—	—	—	—	1	493	1	—	—
Петровская.	Петровыхъ, Алексѣя П- тров., мѣщ., насл. . . .	195	15	1) Дер. 1 эт. амбаръ . . . . 2) Мѣсто земли . . . . .	—	—	—	1	—	—	—	1	488	—	1	складъ муки.
—	Безнина, Василя Иванов., мѣщ., насл. . . . .	87	6,46	1) Дер. 1 эт. домъ . . . . . 2) Надвор. строеній . . . . 3) Мѣсто земли . . . . .	—	—	1	—	—	—	—	1	295	1	1	портновская маст
г. Борович- ской и Пе- тровской.	Безнина, Акулина Макар., мѣщ. . . . .	260	33	1) Дер. 1 эт. домъ съ подв. жил. . . . . 2) Надвор. строеній . . . . 3) Мѣсто земли . . . . .	—	—	1	—	—	—	—	3	111	1	—	—
—	Венедитовъ, Петръ . . .	210	7	1) Дер. 1 эт. домъ . . . . . 2) Дер. 1 эт. флигель . . . 3) Надвор. строен. . . . . 1) Мѣсто земли . . . . .	—	—	1	—	—	—	—	1	170	1	—	—
—	Безнина, Наталя Никол., мѣщ. . . . .	180	6	1) Дер. 1 эт. домъ (ветх.) . . 2) Надворн. строеній (ветх.) . 3) Мѣсто земли . . . . .	—	—	1	—	—	—	—	2	61	1	—	—
—	Капустиной, Марфы Васил., мѣщ., насл. . . . .	198	6,60	1) Дер. 1 эт. домъ съ подуп. жил. . . . . 2) Надворн. строеній . . . . 3) Мѣсто земли . . . . .	—	—	1	—	—	—	—	3	335	2	—	—
					—	—	2	—	—	—	—	4	412	2	—	—
					—	—	—	—	—	—	—	3	98	—	—	—
					—	—	—	—	—	—	—	—	99	—	—	—
					—	—	1	—	—	—	—	4	532	2	—	—

№ имущества по инвентарю.	УЛИЦА.	Фамилия, имя, отчество и званіе владельца.	Количество плад- новой земли.		НАИМЕНОВАНИЕ ИМУЩЕСТВА.	Число строеній.								Чѣмъ заняты строенія.			
			Общее, въ квдр. саженяхъ.	По улицѣ, въ пог. саженяхъ.		Жи- лыхъ.	Торг. помѣ- щеній.	Службъ	Итого строеній.	Стоимость (въ рубляхъ) по оцѣнкѣ Стат. Отд. Губ. Зем. Управы въ 1901 году.	Квартирант. Торгово-промышл. заведеній.	Число ихъ.	Наименованіе торгово-промышл. заведеній.				
														Каменныхъ.	Подукаменныхъ.	Деревянныхъ.	Каменныхъ.
1	2	3	4	5	6	7	8	9	10	11	12	13	14	15	16	17	18
Кварталь № 50.																	
623	Боровичская.	Гусельникова, Фед. Макс- сим., мѣщ., насл.	210	7	1) Дер. 1 эт. домъ (ветхій). 2) Дер. 1 эт. флигель (ветх.). 3) Надвор. строеній . . . 4) Мѣсто земли . . . . .	—	—	1	—	—	—	—	1	40	1	—	—
624	—	Воробьевъ, Иванъ Ал-др. мѣщ.	120	14	Мѣсто земли . . . . .	—	—	2	—	—	—	—	—	210	—	—	—
625	—	Слезинцевой, Мелан., мѣщ. насл.	60	2	Мѣсто земли . . . . .	—	—	—	—	—	—	—	—	30	—	—	—
626	—	Васильевъ, Яковъ Марко- вичъ, учитель . . . . .	270	9	1) Дер. 1 эт. домъ . . . . . 2) Надвор. строеній . . . . . 3) Мѣсто земли . . . . .	—	—	1	—	—	—	—	1	195	1	—	—
627	Уг. Борович- ской и Воз- движенской.	Чурина, Федора Васильев., купца, насл. . . . .	235	30,00	1) Дер. 2 эт. домъ . . . . . 2) Надвор. строеній . . . . . 3) Мѣсто земли . . . . .	—	—	1	—	—	—	—	1	382	2	—	—
628	Воздвиженск.	Тормозова, Прас., мѣщ. . . . .	207	14,00	1) Дер. 1 эт. домъ . . . . . 2) Надворн. строеній . . . . . 3) Мѣсто земли . . . . .	—	—	1	—	—	—	—	1	98	1	—	—
Итого по кварталу .			4795	—	— — —	—	—	18	—	1	—	35	54	7297	20	4	—
Кварталь № 51.																	
629	Уг. Борович- ской и Воз- движенской.	Наюнова, Ивана, мѣщ., насл. . . . .	470	45,00	1) Дер. 2 эт. домъ . . . . . 2) Надворн. строеній . . . . . 3) Мѣсто земли . . . . .	—	—	1	—	—	—	—	1	488	3	—	—
630	Боровичская.	Медвѣдовскій, Ив. Апол., мѣщ. . . . .	216	7	1) Дер. 1 эт. домъ . . . . . 2) Надвор. строеній . . . . . 3) Мѣсто земли . . . . .	—	—	1	—	—	—	—	1	24	1	—	—
Итого по кварталу .			—	—	— — —	—	—	1	—	—	—	1	2	80	1	—	—

УЛИЦА.	Фамилія, имя, отчество и званіе владельца.	Количество пла- новой земли.		НАИМЕНОВАНИЕ ИМУЩЕСТВА.	Число строеній.										Стоймость (въ рубляхъ) по оцѣнкѣ Стат. Отд. Губ. З. у. Управы въ 1901 году		Чѣмъ заняты строенія?		
		Общее, въ квадрат. саженяхъ.	По улицѣ, въ пог. саженяхъ.		Жи- лыхъ.		Торг. помѣ- щеній	Службъ	Итого строеній.		Квартиралн. Торгово-промышл. заведенія.	Число ихъ.	Наименованіе Торгово-промышл. заведеній.						
					Каменныхъ.	Полукаменныхъ. Деревянныхъ.			Каменныхъ. Деревянныхъ.	Каменныхъ. Деревянныхъ.				7	8	9	10	11	12
Кварталь № 51. Боровичская.	Шестеперовъ, Сем. Никиф., мѣщ.	232	7,40	1) Дер. 2 эт. домъ съ под. пом.			1						1	64	1				
				2) Надворн. строеній									1	1	1)				
				3) Мѣсто земли												58			
							1					1	2	122	1				
Кривоборскій, Петръ Алек- сѣев., мѣщ.	441	14	1) Дер. 1 эт. домъ съ подв. пом.			1						1	241	1					
			2) Надворн. строен.							3	3	173							
			3) Мѣсто земли											110					
							1					3	4	524	1				
Панафидинъ, от. ряд. и Шведновой, чинов., насл.	423	13,40	1) Дер. 1 эт. домъ			1						1	25	1					
			2) Надворн. строеній								1	1	1)						
			3) Мѣсто земли											106					
							1					1	2	131	1				
Кривоборскаго, Петръ, мѣщ., насл.	214	14	1) Дер. 1 эт. домъ (ветх.)			1						1	30	1					
			2) Надвор. строеній								3	3	2)	8					
			3) Мѣсто земли											53					
							1					3	4	91	1				
Кривоборскій, Яковъ Ми- хайлов., мѣщ.	223	7	1) Дер. 1 эт. амбаръ					1				1	143		1	склад. помѣщ.			
			2) Мѣсто земли											56					
								1				1	199		1				
Соноловъ, Николай Иван., мѣщ.	454	14,40	1) Дер. 1 эт. домъ			1						1	194	1					
			2) Надвор. строеній								2	2	3)	33					
			3) Мѣсто земли											114					
							1					2	3	341	1				
Борович- и Дми- тревской.	Баснапова, Анна Ефим., мѣщ.	443	46,50	1) Дер. 1 эт. д. (ветх.)			1					1	50	1	1	портнов. маст.			
				2) Надворн. строеній								2	2	4)					
				3) Мѣсто земли											111				
							1					2	3	161	1	1			
Ворожск. итрѣвск.	Китаева, Матвѣя, мѣщ., насл.	444	46,60	Мѣсто земли										67					

Замѣчанія: 1) Не оцѣнено по ветхости. 2) Тоже. 3) Изъ числа надворныхъ строеній амбаръ не оцѣненъ по ветхости.  
4) По ветхости не оцѣнены.

№ имущества по инвентарю	УЛИЦА.	Фамилія, имя, отчество и званіе владельца.	Количество плавной земли.		НАИМЕНОВАНИЕ ИМУЩЕСТВА.	Число строеній.													Чѣмъ заняты строенія?	
			Общее, въ квадр. саженьяхъ.	По улицѣ, въ пог. саженьяхъ.		Жилыхъ.			Торговыхъ.			Службъ.			Итого строеній.	Стоимость (въ рубляхъ) по оцѣнкѣ Стат. Отд. Губ. Зем. Управы въ 1901 году.	Кварталами.	Число ихъ.	Наименованіе торгово промышлен. заведеній.	
						Каменныхъ.	Полукаменныхъ.	Деревянныхъ.	Каменныхъ.	Деревянныхъ.	Каменныхъ.	Деревянныхъ.	Каменныхъ.	Деревянныхъ.						
1	2	3	4	5	6	7	8	9	10	11	12	13	14	15	16	17	18			
Кварталь № 51.																				
639	Ворожская.	Пстровыхъ, Марія Кирил. мѣщ. . . . .	456	13,80	1) Дер. 1 эт. домъ . . . . . 2) Надворн. строеній . . . 3) Мѣсто земли . . . . .	—	—	1	—	—	—	—	1	74	1	—	—			
						—	—	1	—	—	2	3	168	1	—	—	—			
640	—	Соколовъ, Захаръ Иван., мѣщ. . . . .	448	13,20	1) Дер. 1 эт. домъ (ветх.) 2) Надворн. строеній (ветх.) 3) Мѣсто земли . . . . .	—	—	1	—	—	—	—	1	132	1	—	—			
						—	—	—	—	—	3	3	6	—	—	—	—			
						—	—	1	—	—	—	—	—	67	—	—	—			
						—	—	1	—	—	3	4	205	1	—	—	—			
641	—	Шестеперовой, Матрены, мѣщ, иуд. . . . .	461	14,60	1) Дер. 1 эт. домъ . . . . . 2) Дер. 1 эт. флигель . . . 3) Надворн. строеній . . . 4) Мѣсто земли . . . . .	—	—	1	—	—	—	—	1	264	1	—	—			
						—	—	—	—	—	1	1	71	1	—	—	—			
						—	—	—	—	—	6	6	152	—	—	—	—			
						—	—	—	—	—	—	—	69	—	—	—	—			
						—	—	2	—	—	6	8	556	2	—	—	—			
642	—	Богдановыхъ, Кир. и Ив. насл. . . . .	412	14,30	1) Дер. 1 эт. домъ (ветх.) 2) Дер. 1 эт. флиг. (ветх.) 3) Мѣсто земли . . . . .	—	—	1	—	—	—	—	1	15	1	—	—			
						—	—	1	—	—	—	1	19	1	—	—	—			
						—	—	—	—	—	—	—	62	—	—	—	—			
						—	—	2	—	—	—	2	96	2	—	—	—			
643	—	Старцева, Пелагея мѣщ.	440	11,30	Мѣсто земли . . . . .	—	—	—	—	—	—	—	—	66	—	—	—			
644	—	Зотина, Праск. Иван., мѣщ. . . . .	209	16,80	1) Дер. 1 эт. домъ (ветх.) . 2) Надвор. строеній . . . . 3) Мѣсто земли . . . . .	—	—	1	—	—	—	—	1	20	1	—	—			
						—	—	—	—	—	4	4	32	—	—	—	—			
						—	—	—	—	—	—	—	31	—	—	—	—			
						—	—	1	—	—	4	5	83	1	—	—	—			
645	Уг. Ворожск. и Воздвижен- ской.	Софронова, Наталія Вас., жена зан. рядов. . . . .	254	39,20	1) Дер. 1 эт. домъ . . . . . 2) Надворн. строеній . . . . 3) Мѣсто земли . . . . .	—	—	1	—	—	—	—	1	83	1	—	—			
						—	—	—	—	—	1	1	10	—	—	—	—			
						—	—	—	—	—	—	—	51	—	—	—	—			
						—	—	1	—	—	1	2	144	1	—	—	—			
Итого по кварталу .			6240	—	— — —	—	—	16	—	1	—	31	48	3674	18	2	—			

Примѣчаніе 1) Изъ числа надворныхъ строеній не оцѣнены по ветхости дворъ и баня.

Л И Ц А.	Фамилія, имя, отчество и званіе владельца.	Количество пла- новой земли.		НАИМЕНОВАНИЕ ИМУЩЕСТВА.	Число строеній.										Чѣмъ заняты строенія.	
		Общее, въ квадр. саженяхъ.	По улицѣ, въ пог. саженяхъ.		Жи- лыхъ.		Торг. помѣ- щеній.	Службъ		Итого строеній.	Стоимость (въ рубляхъ по оцѣнкѣ Стат. Отд. Губ. Зем. Управы въ 1901 году.	Чѣмъ заняты строенія.				
					Каменныхъ.	Полукаменныхъ.		Деревянныхъ.	Каменныхъ.			Деревянныхъ.	Квартирами.	Торгово-промышл. заведеніямъ.		
2	3	4	5	6	7	8	9	10	11	12	13	14	15	16	17	18
Кварталь № 52.																
Борович- і и Дми- іевской.	Коровяновой, Матр. Григ., мѣщ., насл. . . . .	490	15	1) Дер. 1 эт. домъ . . . . . 2) Надвор. строеній . . . . . 3) Мѣсто земли . . . . .	—	—	1	—	—	—	—	1	290	1	—	
								1	—	—	3	4	440	1	—	
ичская.	Кулакова, Дарья Мих., мѣщ. . . . .	260	7,80	1) Дер. 1 эт. домъ . . . . . 2) Надворн. строеній . . . . . 3) Мѣсто земли . . . . .	—	—	1	—	—	—	—	1	52	1	—	
								—	—	—	3	—	36	—	—	
								—	—	—	—	—	52	—	—	
								1	—	—	3	4	140	1	—	
—	Шестеперовъ, Дмит. Пав., зан. ефрейторъ . . . . .	227	7,10	Мѣсто земли . . . . .	—	—	—	—	—	—	—	—	55	—	—	
—	Разуваева, Ал-ра Степан., мѣщ. . . . .	224	7	1) Надвор. строен. . . . . 2) Мѣсто земли . . . . .	—	—	—	—	—	—	2	2	38	—	—	
								—	—	—	—	—	45	—	—	
								—	—	—	2	2	83	—	—	
—	Разуваевъ, Павелъ Павл., мѣщ. . . . .	226	7,10	1) Дер. 1 эт. домъ . . . . . 2) Надворн. строеній . . . . . 3) Мѣсто земли . . . . .	—	—	1	—	—	—	—	1	370	1	—	
								—	—	—	1	1	67	—	—	
								—	—	—	—	—	45	—	—	
								1	—	—	1	2	482	1	—	
—	Шестеперовъ, Иванъ Пав., мѣщ. . . . .	664	20,70	1) Дер. 1 эт. домъ . . . . . 2) Дер. 1 эт. флигель . . . . . 3) Дер. 1 эт. флигель . . . . . 4) Надвор. строеній . . . . . 5) Мѣсто земли . . . . .	—	—	1	—	—	—	—	1	208	1	—	
								—	1	—	—	1	292	1	—	
								—	1	—	—	1	83	1	—	
								—	—	7	7	1	124	—	—	
								—	—	—	—	—	132	—	—	
								3	—	—	7	10	839	3	—	
—	Зарешба, Татьяна, солдат.	231	7,70	1) Дер. 1 эт. домъ . . . . . 2) Надворн. строеній . . . . . 3) Мѣсто земли . . . . .	—	—	1	—	—	—	—	1	25	1	—	
								—	—	—	3	3	16	—	—	
								—	—	—	—	—	46	—	—	
								1	—	—	3	4	87	1	—	
—	Рагушенского, Михаила, чинов., насл. . . . .	440	14,20	1) Дер. 1 эт. домъ . . . . . 2) Надворн. строеній . . . . . 3) Мѣсто земли . . . . .	—	—	1	—	—	—	—	1	52	2	—	
								—	—	—	2	2	17	—	—	
								—	—	—	—	—	88	—	—	
								1	—	—	2	3	157	2	—	

зачанія: 1) изъ числа надворныхъ строеній хлѣвъ строится.



Имущество по инвентарю.	Улицы.	Фамилия, имя, отчество и звание владельца.	Количество плановой земли.		НАИМЕНОВАНИЕ ИМУЩЕСТВА.	Число строений.									Стоимость (въ рубляхъ) по оцѣнѣ Стат. Отд. Губ. Вѣд. Управы въ 1901 году.	Чѣмъ заняты строения?		18	
			Общее, въ квадрат. саженяхъ.	По улицѣ, въ пог. саженяхъ.		Жи- лыхъ.	Каменныхъ.	Полукаменныхъ.	Деревянныхъ.	Торг. помѣ- щеній.	Службъ.	Деревянныхъ.	Каменныхъ.	Итого строений.		Квартирами.	Число ихъ.		Наименованіе торгово-промышл. заведеній.
<b>Кварталь № 52.</b>																			
654	Уг. Борович- ской и Троицкой.	Гусельникова, Елиз. Иван., мѣщ.	426	44,20	1) Дер. 1 эт. домъ (ветх.). 2) Надворн. строеній . . . 3) Мѣсто земли . . . . .	—	—	1	—	—	—	—	—	1	24	1	—		
						—	—	—	—	—	—	—	—	—	9	—	—		
						—	—	—	—	—	—	—	—	—	85	—	—		
						—	—	1	—	—	—	—	—	2	118	1	—		
655	Уг. Ворожск. и Троицкой.	Слеснищева, Тат., мѣщ., съ участниками . . . . .	557	52,20	Мѣсто земли . . . . .	—	—	—	—	—	—	—	—	—	56	—	—		
656	Ворожская.	Богданова, Анастасія, мѣщ.	426	51,40	1) Дер. 1 эт. домъ . . . . . 2) Надворн. строеній . . . 3) Мѣсто земли . . . . .	—	—	1	—	—	—	—	—	1	22	1	—		
						—	—	—	—	—	—	—	—	—	2	—	—		
						—	—	—	—	—	—	—	—	—	42	—	—		
						—	—	1	—	—	—	—	—	2	66	1	—		
657	—	Ноковицына, Вас., бомборд., насл. . . . .	515	14,10	1) Дер. 1 эт. домъ . . . . . 2) Надвор. строеній (ветх.). 3) Мѣсто земли . . . . .	—	—	1	—	—	—	—	—	1	69	1	—		
						—	—	—	—	—	—	—	—	—	4	—	—		
						—	—	—	—	—	—	—	—	—	52	—	—		
						—	—	1	—	—	—	—	—	2	125	1	—		
658	—	Ионоваловъ, Мат. Мокар., от. ряд. . . . .	262	8	1) Дер. 1 эт. домъ . . . . . 2) Надворн. строеній . . . 3) Мѣсто земли . . . . .	—	—	1	—	—	—	—	—	1	145	1	—		
						—	—	—	—	—	—	—	—	—	46	—	—		
						—	—	—	—	—	—	—	—	—	26	—	—		
						—	—	1	—	—	—	—	—	2	217	1	—		
659	—	Медвѣдовская, Анна Короп., мѣщ. . . . .	238	7	1) Дер. 1 эт. домъ (ветх.). 2) Надвор. строеній (ветх.). 3) Мѣсто земли . . . . .	—	—	1	—	—	—	—	—	1	13	1	—		
						—	—	—	—	—	—	—	—	—	5	—	—		
						—	—	—	—	—	—	—	—	—	24	—	—		
						—	—	1	—	—	—	—	—	2	42	1	—		
660	—	Морозова, Иппол., мѣщ., насл. . . . .	462	13,00	1) Дер. 1 эт. домъ (ветх.). 2) Надворн. строен. (ветх.). 3) Мѣсто земли . . . . .	—	—	1	—	—	—	—	—	1	16	1	—		
						—	—	—	—	—	—	—	—	—	—	—	—		
						—	—	—	—	—	—	—	—	—	46	—	—		
						—	—	1	—	—	—	—	—	2	65	1	—		
						—	—	—	—	—	—	—	—	3	—	—	—		
661	—	Чурина, Михаила Алек., насл. . . . .	528	14,70	Мѣсто земли . . . . .	—	—	—	—	—	—	—	—	—	53	—	—		
662	Уг. Ворожск. и Дмиріевск.	Богданова, Устинья, мѣщ.	459	47,80	1) Дер. 1 эт. домъ . . . . . 2) Надворн. строеній . . . 3) Мѣсто земли . . . . .	—	—	1	—	—	—	—	—	1	126	1	—		
						—	—	—	—	—	—	—	—	—	22	—	—		
						—	—	—	—	—	—	—	—	—	69	—	—		
						—	—	1	—	—	—	—	—	2	217	1	—		
						—	—	—	—	—	—	—	—	—	—	—	—		
Итого по кварталу .			6635	—	—	—	—	15	—	—	—	—	—	29	44	3242	16		

Примѣчаніе: 1) изъ числа надворныхъ строеній баня не оцѣнена по ветхости.

И Ц А.	Фамилія, имя, отчество и званіе владельца.	Количество пла- новой земли.		НАИМЕНОВАНИЕ ИМУЩЕСТВА.	Число строеній									Чѣмъ заняты строенія.		
		Общее, въ квдр. саженяхъ.	По улицѣ, въ пог. саженяхъ.		Жи- лыхъ.	Торг. помѣ- щеній.	Службъ	Итого строеній.	Стоимость (въ рубляхъ) по оцѣнкѣ Стат. Отд. Губ. Зем. Управы въ 1901 году.	Чѣмъ заняты строенія.						
										Кварталами. Торгово-промышлен. заведеніями.	Число ихъ.	Наименованіе торгово-промышлен. заведеній.				
2	3	4	5	6	7	8	9	10	11	12	13	14	15	14	15	19
<b>Кварталь № 53.</b>																
оронич- и Тро- кой.	Арсеньева, Фіона, мѣщ. . .	398	42,70	1) Дер. 1 эт. домъ . . . . .			1					1	106	1		
				2) Надворн. строеній . . . . .							1	1	8			
				3) Мѣсто земли . . . . .									59			
							1				1	2	173	1		
ичская.	Дудинской, Ефросин., мѣщ., насл. . . . .	202	6,80	1) Дер. 1 эт. домъ . . . . .			1					1	97	1		
				2) Надворн. строеній . . . . .							1	1	11			
				3) Мѣсто земли . . . . .									30			
							1				1	2	138	1		
	Петровыхъ, Анна Петр., мѣщ. . . . .	209	7,40	1) Дер. 1 эт. домъ (ветх.).			1					1	15	1		
				2) Мѣсто земли . . . . .									31			
							1					1	46	1		
	Безнина, Праск. Мих., мѣщ. . . . .	445	15	1) Дер. 1 эт. домъ (ветх.)			1					1	60	1		
				2) Мѣсто земли . . . . .									67			
							1					1	127	1		
оронич- и вала.	Собанина, Семена Кузьм., насл. . . . .	410	43,30	Мѣсто земли . . . . .									61			
кская, и Тро- тая.	Городское Общество . . .	1680	116	Мѣсто земли подъ пашней .									168			
	<b>Итого по кварталу .</b>	<b>3344</b>	—				4				2	6	713	4		
<b>Кварталь № 54.</b>																
орохов- и Пе- ской.	Слескинцевъ, Васил. Вас., мѣщ. . . . .	188	24,30	1) Дер. 1 эт. домъ (ветх.) .			1					1	35	1		
				2) Надвор. строеній . . . . .								2	12			
				3) Мѣсто земли . . . . .									56			
							1				2	3	103	1		
рожск. овской	Серебряниновъ, Яковъ Дор- мидонтов., куонецъ . . .	543	56	1) Дер. 1 эт. сарай . . . . .							1	1	159			
				2) Мѣсто земли . . . . .									163			
											1	1	322			
	<b>Итого по кварталу .</b>	<b>731</b>	—				1				3	4	425	1		

№ имущества по инвентарю	УЛИЦА.	Фамилия, имя, отчество и званіе владельца.	Количество пла- новой земли.		НАИМЕНОВАНИЕ ИМУЩЕСТВА.	Число строеній.								Стоимость (въ рубляхъ) по оцѣнкѣ Стат. Отд. Губ. Зем. Управы въ 1901 году.	Чѣмъ заняты строения?		
			Общее, въ квадрат- саженяхъ.	По улицѣ, въ пог. саженяхъ.		Жи- лыхъ.		Торг. помѣ- щеній.	Службъ		Итого строеній.	Квартирами.	Число ихъ.		Наименованіе торгово-промышлен- заведеній.		
						Каменныхъ.	Полукаменныхъ.		Деревянныхъ.	Каменныхъ.						Деревянныхъ.	
<b>Кварталь № 55.</b>																	
671	Уг. Корохов- ской и Воз- движенской.	Марнова, Екатерина, сад.	197	35,50	1) Дер. 1 эт. домъ . . . . . 2) Надворн. строеній (ветх.). 3) Мѣсто земли . . . . .				1					1	46	1	
								1			1	2			82	1	
672	Короховская.	Кочинъ, Мотвѣй, мѣщ.	200	6,90	1) Дер. 1 эт. домъ . . . . . 2) Надворн. строеній . . . . . 3) Мѣсто земли . . . . .			1						1	111	1	
											2	2			22		
															30		
								1			2	3			163	1	
673	—	Коновицны: Елиз. и На- стасья Васил. и Петра Васил., насл.; мѣщ. . . . .	219	7,6	1) Дер. 1 эт. домъ (ветх.). 2) Мѣсто земли . . . . .			1						1	1	1	
								1							32		
											1				32	1	
674	—	Соболева, Капиталина Ан- тон., крест. . . . .	200	7,50	1) Дер. 1 эт. домъ . . . . . 2) Надворн. строеній . . . . . 3) Мѣсто земли . . . . .			1						1	102	1	
											4	4	2)		43		
															30		
								1			4	5			175	1	
675	—	Евграфова, Юлія, крест. . .	205	6,9	1) Дер. 1 эт. домъ (ветх.). 2) Надворн. строеній „ 3) Мѣсто земли . . . . .			1						1	19	1	
											1	1			4		
															31		
								1			1	2			54	1	
676	—	Коновицына. Тат. Никол., мѣщ. . . . .	204	7,20	1) Дер. 1 эт. домъ . . . . . 2) Мѣсто земли . . . . .			1						1	158	1	
								1							31		
											1				189	1	
677	—	Шестеперовъ, Ал-ръ Вас., мѣщ. . . . .	189	6,60	1) Дер. 1 эт. домъ . . . . . 2) Надворн. строеній . . . . . 3) Мѣсто земли . . . . .			1						1	269	1	
											4	4	2)		123		
															28		
								1			4	5			420	1	
678	—	Козлова, Анна Вас., мѣщ.	197	6,90	1) Дер. 1 эт. домъ (ветх.). 2) Мѣсто земли . . . . .			1						1	20	1	
															29		
								1							49	1	
679	—	Сахоровъ, протоіерей, от. Макарій . . . . .	200	6,50	Мѣсто земли . . . . .										30		

Примѣчаніе: 1) Не оцѣненъ по ветхости. 2) Изъ числа надворныхъ строеній баня и сарай не оцѣнены по ветхости.  
3) Изъ числа надворныхъ строеній сарай не оцѣненъ по ветхости.

УЛИЦА.	Фамилія, имя, отчество и званіе владельца.	Количество плавной земли.		НАИМЕНОВАНИЕ ИМУЩЕСТВА.	Число строеній.										Стоймость (въ рубляхъ) по оцѣнкѣ Стат. Отд. Губ. Зем. Управы въ 1901 году.		Чѣмъ заняты строенія.	
		Общее, въ квадр. саженяхъ.	По улицѣ, въ пог. саженяхъ.		Жи- лыхъ.		Торг. помѣ- щеній.	Службъ		Итого строеній.	Квартирами.	Число ихъ.	Торгово-промышл. заведенія.	Наименованіе торгово-промышл. заведеній.				
					Каменныхъ.	Полукаменныхъ.		Деревянныхъ.	Каменныхъ.						Деревянныхъ.	Каменныхъ.	Деревянныхъ.	
2	3	4	5	6	8	7	9	10	11	12	13	14	15	16	17	18		
Кварталь № 55.																		
орохопская.	Копыльцова, Прас. Иван., мѣщ. . . . .	232	7,00	1) Дер. 1 эт. домъ недостр. 2) Мѣсто земли . . . . .	—	—	1	—	—	—	—	1	—	—	—			
							1					1	34					
г. Корохов- ской и Пе- тровской.	Норейко, Анна Плат., вдовн подполк. . . . .	360	42	1) Кам. 1 эт. домъ съ прист. 2) Надворн. строеній . . . 3) Мѣсто земли . . . . .	1	—	—	—	—	—	—	1	2122	1	—			
										2	2	2	107					
													108					
					1					2	3	2337	1					
г. Ворожск. Петровск.	Гусевъ, Алексѣй Тер., мѣщ. . . . .	458	14,00	1) Дер. 1 эт. домъ . . . . . 2) Дер. 1 эт. флигель . . . 3) Надворн. строеній . . . 4) Мѣсто земли . . . . .	—	—	1	—	—	—	—	1	472	1	1	серебр. и золот. дѣль мастерская.		
							1					1	92	1				
										4	4	133						
													137					
							2			4	6	834	2	1				
орожская.	Беземьянниковъ, Ефимъ, мѣщ. . . . .	425	14,00	1) Дер. 1 эт. домъ . . . . . 2) Дер. 1 эт. флигель . . . 3) Надворн. строеній . . . 4) Мѣсто земли . . . . .	—	—	1	—	—	—	—	1	56	1	—			
							1					1	42	1				
										2	2	10						
													85					
							2			2	4	193	2					
—	Иконникова, Марія, мѣщ.	225	7,00	1) Дерев. 1 эт. домъ . . . . . 2) Надворн. строеній . . . 3) Мѣсто земли . . . . .	—	—	1	—	—	—	—	1	105	1	—			
										3	3	18						
													45					
							1			3	4	168	1					
—	Шишунова, Марія Федор., мѣщ. . . . .	219	7,00	1) Дер. 1 эт. домъ . . . . . 2) Надворн. строеній . . . 3) Мѣсто земли . . . . .	—	—	1	—	—	—	—	1	396	1	—			
										3	3	20						
													44					
							1			3	4	460	1					
—	Копыльцовъ, Андрей Андр., мѣщ. . . . .	384	13,00	1) Дер. 1 эт. домъ . . . . . 2) Мѣсто земли . . . . .	—	—	1	—	—	—	—	1	110	1	1	саножня ма- стерская.		
													77					
							1					1	187	1	1			

имѣчаніе: 1) Изъ числа надворныхъ строеній амбаръ не оцѣненъ по ветхости.

УЛИЦА.	Фамилія, имя, отчество и званіе владельца.	Количество пла- новой земли.		НАИМЕНОВАНИЕ ИМУЩЕСТВА.	Число строеній.									Чѣмъ заняты строения?		
		Общее, въ квадрат. саженяхъ.	По улицѣ, въ пог. саженяхъ.		Жи- лыхъ.			Торг. помѣ- щеній			Итого строеній.	Стоимость (въ рубляхъ) по оцѣнкѣ Стат. Отд. Губ. З. У. Управы въ 1901 году.	Чѣмъ заняты строения?			
					Каменныхъ.	Подукаменныхъ.	Деревянныхъ.	Каменныхъ.	Деревянныхъ.	Каменныхъ.			Деревянныхъ.	Квартирами.	Торгово-промышл. заведеніями.	Наименованіе торгово-промышлен. заведеній.
2	3	4	5	6	7	8	9	10	11	12	13	14	15	16	17	18
<b>Кварталъ № 55.</b>																
Ворожежая.	Шишовъ, Василій Пав., пот. поч. гражд. и <b>Коровянова,</b> Ал-ра, мѣщ . . . . .	439	13,8	1) Дер. 2 эт. домъ . . . . . 2) Надворн. строеній . . . . . 3) Мѣсто земли . . . . .	—	—	1	—	—	—	—	1	621	2	—	
—	Докучаевъ, Влад. Мих., мѣщ. . . . .	218	7	1) Дер. 1 эт. домъ . . . . . 2) Надворн. строеній . . . . . 3) Мѣсто земли . . . . .	—	—	1	—	—	—	—	1	345	1	—	
Уг. Ворожеж. и Воздвижен- ской.	Ленкевичъ, Сераф. Львов., дворянина . . . . .	203	36	1) Дер. 1 эт. д. съ пристр. 2) Надворн. строеній . . . . . 3) Мѣсто земли . . . . .	—	—	1	—	—	—	—	1	138	1	1	мелочная лавка.
—	Итого по кварталу .	4974	—	— — —	1	—	19	—	—	—	34	53	6967	20	3	
<b>Кварталъ № 56.</b>																
Уг. Ворожеж. и Дмитріев- ской.	Разуваева, Пост, мѣщ. . . . .	392	42	1) Дер. 1 эт. домъ . . . . . 2) Мѣсто земли . . . . .	—	—	1	—	—	—	—	1	1)	—	—	
Ворожежая.	Рябновъ, Иванъ Ефим., мѣщ. . . . .	196	7	1) Дер. 1 эт. домъ . . . . . 2) Мѣсто земли . . . . .	—	—	1	—	—	—	—	1	89	1	—	
—	Подрядникова, Ал-ра Фрол., мѣщ. . . . .	196	7	1) Дер. 1 эт. домъ . . . . . 2) Мѣсто земли . . . . .	—	—	1	—	—	—	—	1	29	1	—	
—	Морозова, Федосья Родіон., мѣщ. . . . .	196	7	1) Дер. 1 эт. домъ . . . . . 2) Надворн. строеній . . . . . 3) Мѣсто земли . . . . .	—	—	1	—	—	—	—	1	179	1	—	
—	Итого по кварталу .	—	—	— — —	—	—	1	—	—	—	2	3	289	1	—	

Примѣчанія: 1) по ветхости не расцѣненъ.

УЛИЦА.	Фамилия, имя, отчество и звание владельца.	Количество плавной земли.		НАИМЕНОВАНИЕ ИМУЩЕСТВА.	Число строений.								Чемъ заняты строения.			
		Общее, въ выдр. саженяхъ.	По улицѣ, въ пог. саженяхъ.		Жи- лыхъ.	Торг. помѣ- щеній.	Службъ	Итого строений.			Стоимость (въ рубляхъ) по оцѣнкѣ Стат. Оцѣ. Губ. Зем. Управы въ 1901 году.	Квартирант. Торгово-промышл. заведеній.	Число ихъ.	Наименованіе торгово-промышлен- заведеній.		
								Каменныхъ.	Полукаменныхъ.	Деревянныхъ.					Каменныхъ.	Деревянныхъ.
2	3	4	5	6	7	8	9	10	11	12	13	14	15	16	17	18
Кварталь № 56.																
Зорожская.	Кривоборская, Калистфена Пван., мѣщ. . . . .	196	7	1) Дер. 1 эт. домъ . . . . . 2) Надвор. строеній . . . . . 3) Мѣсто земли . . . . .	—	—	1	—	—	—	—	1	106	1	—	
							1				2	3	162	1		
—	Комарова, Констант., мѣщ., насл. . . . .	196	7	1) Дер. 1 эт. домъ . . . . . 2) Надворн. строеній . . . . . 3) Мѣсто земли . . . . .	—	—	1	—	—	—	—	1	188	1	—	
							1			1	2	240	1			
—	Варзанова, Татьяна Мих., жена унт.-офиц. . . . .	196	7	Мѣсто земли . . . . .	—	—	—	—	—	—	—	—	30	—	—	
—	Шарухинъ, Ал-ръ Матв., мѣщ. . . . .	392	14	1) Дер. 1 эт. домъ . . . . . 2) Надворн. строеній . . . . . 3) Мѣсто земли . . . . .	—	—	1	—	—	—	—	1	114	1	—	
							1			1	2	175	1			
—	Богданова, Любовь Ал-на, крест. . . . .	196	7	Мѣсто земли . . . . .	—	—	—	—	—	—	—	—	30	—	—	
—	Шестеперовъ, Александръ Алексѣев. . . . .	196	7	1) Дер. 1 эт. домъ . . . . . 2) Надворн. строеній . . . . . 3) Мѣсто земли . . . . .	—	—	1	—	—	—	—	1	150	1	—	
							1			2	3	239	1			
—	Безтемяникова, Ольга Се- рафим., мѣщ. . . . .	196	7	1) Дер. 1 эт. домъ . . . . . 2) Надворн. строеній . . . . . 3) Мѣсто земли . . . . .	—	—	1	—	—	—	—	1	139	1	—	
							1			2	3	191	1			
Ворожск. бездвижен- ской.	Пахомова, Федора, мѣщ., насл. . . . .	196	35	1) Дер. 1 эт. домъ (ветх.). 2) Мѣсто земли . . . . .	—	—	1	—	—	—	—	1	30	1	—	
							1				1	60	1			
двигженск.	Коновицкой, Надежды, солд., насл. . . . .	210	15	1) Дер. 1 эт. домъ . . . . . 2) Надворн. строеній (ветх.) 3) Мѣсто земли . . . . .	—	—	1	—	—	—	—	1	69	1	—	
							1			1	2	108	1			

№ имущества по инвентарю.	У Л И Ц А.	Фамилия, имя, отчество и звание владельца.	Количество пла- новой земли.		НАИМЕНОВАНИЕ ИМУЩЕСТВА.	Число строений.										Стоимость (въ рубляхъ) по оцѣнкѣ Стат. Отд. Губ. Зем. Управы въ 1901 году.	Чѣмъ заняты строения?	
			Общее, въ квадрат. саженяхъ.	По улицѣ, въ пог. саженяхъ.		Жи- лыхъ.	Полукаменныхъ.	Деревянныхъ.	Каменныхъ.	Деревянныхъ.	Каменныхъ.	Деревянныхъ.	Итого строений.	Квартирами.	Число ихъ.		Торгово-промышлен. заведеніями.	Наименованіе торгово-промышлен заведеній.
		Кварталь № 56.																
703	Уг. Корохов- ской и Воз- движенской.	Кротынской, Натал., мѣщ., насл. . . . .	182	27	1) Дер. 1 эт. домъ . . . . . 2) Надворн. строеній . . . . . 3) Мѣсто земли . . . . .	—	—	1	—	—	—	—	1	143	1	—	—	—
								1				2	3	233	1			
704	Короховская.	Кротынскаго, Яков., мѣщ., насл. . . . .	196	7	1) Дер. 1 эт. домъ . . . . . 2) Мѣсто земли . . . . .	—	—	1	—	—	—	—	1	95	1	—	—	—
								1					1	115	1			
705	—	Горючовъ, Плат. Степ., крест. . . . .	196	5	1) Дер. 1 эт. домъ (ветх.) 2) Надворн. строен. ( „ ) 3) Мѣсто земли . . . . .	—	—	1	—	—	—	—	1	44	1	—	—	—
												1	1	5	—	—	—	—
														20	—	—	—	—
								1				1	2	69	1			
706	—	Докучаевъ, Павелъ Алекс., поч. гражд. . . . .	224	8	1) Дер. 1 эт. домъ . . . . . 2) Мѣсто земли . . . . .	—	—	1	—	—	—	—	1	92	1	—	—	—
								1						22	—	—	—	—
								1				1	2	114	1			
707	—	Елининская, Пелагея Вас., мѣщ. . . . .	168	6	1) Дер. 1 эт. домъ съ подв. пом. . . . . 2) Надворн. строеній . . . . . 3) Мѣсто земли . . . . .	—	—	1	—	—	—	—	1	87	1	—	—	—
												1	1	9	—	—	—	—
														17	—	—	—	—
								1				1	2	113	1			
708	—	Елининская, Пелагея Вас., мѣщ. . . . .	392	14	1) Дер. 1 эт. домъ . . . . . 2) Мѣсто земли . . . . .	—	—	1	—	—	—	—	1	41	1	—	—	—
														39	—	—	—	—
								1				1	2	80	1			
709	—	Образцова, Василія, мѣщ., насл. . . . .	392	14	1) Дер. 1 эт. домъ . . . . . 2) Надворн. строеній . . . . . 3) Мѣсто земли . . . . .	—	—	1	—	—	—	—	1	43	1	—	—	—
														4	—	—	—	—
														39	—	—	—	—
								1				1	2	86	1			
710	—	Нисиевъ, Иванъ Васил., солдаты . . . . .	210	7,50	1) Дер. 1 эт. домъ . . . . . 2) Надворн. строеній . . . . . 3) Мѣсто земли . . . . .	—	—	1	—	—	—	—	1	68	1	—	—	—
														13	—	—	—	—
														21	—	—	—	—
								1				1	2	102	1			

Л И Ц А.	Фамилія, имя, отчество и званіе владельца.	Количество пла- новой земли.		НАИМЕНОВАНИЕ ИМУЩЕСТВА.	Число строеній.									Чѣмъ заняты строенія.		
		Общее, въ квадр. саженяхъ.	По улицѣ, въ пог. саженяхъ.		Каменныхъ.	Жи- лыхъ.	Полукаменныхъ.	Деревянныхъ.	Каменныхъ.	Деревянныхъ.	Каменныхъ.	Деревянныхъ.	Итого строеній.	Стоимость (въ рубляхъ) по оцѣнкѣ Стат. Отд. Губ. Зем. Управы въ 1901 году.	Чѣмъ заняты строенія.	
															Квартирами.	торгово-промышл. заведеніями.
2	3	4	5	6	7	8	9	10	11	12	13	14	15	16	17	18
Кварталь № 56.																
Корохов- овская	Никитиной, Евдок. Конст., содд., насл. . . . .	196	7	1) Дер. 1 эт. домъ (ветхій) 2) Дер. 1 эт. флигель . . 3) Мѣсто земли . . . . .	—	—	1	—	—	—	—	1	53	1	—	
Корохов- и Дми- евской.	Богданова, Матрена Ефим., мѣщ. . . . .	406	42,50	1) Дер. 1 эт. домъ . . . . . 2) Надворн. строеній . . . 3) Мѣсто земли . . . . .	—	—	1	—	—	—	—	1	130	1	—	
	Итого по кварталу	5516	—	— — —	—	—	22	—	—	—	20	42	3064	21	—	
Кварталь № 57.																
Корохов- і и Пе- евской.	Сахаровъ, от. Макарій, протоіерей . . . . .	465	41	1) Дер. 1 эт. домъ . . . . . 2) Надворн. строеній . . . 3) Мѣсто земли . . . . .	—	—	1	—	—	—	—	1	744	1	—	
овская.	Варзанова, Мар., мѣщ. . .	352	14	1) Дер. 1 эт. домъ . . . . . 2) Надворн. строеній . . . 3) Мѣсто земли . . . . .	—	—	1	—	—	—	—	1	308	1	—	
взальн. тровск.	Кузнецова, Ив., мѣщ., насл.	586	49,50	1) Дер. 1 эт. домъ . . . . . 2) Дер. 1 эт. флигель . . . 3) Надворн. строеній . . . 4) Мѣсто земли . . . . .	—	—	1	—	—	—	—	1	190	1	—	
	Итого по кварталу . .	1403	—	— — —	—	—	4	—	—	—	10	14	2028	4	—	



№ имущества по инвентарю.	УЛИЦА.	Фамилия, имя.	отчество и званіе	владѣльца.	Коллчес- ство па д- НОВОЙ ЗЕМЛИ.	Общее, въ квадр. саженяхъ.	По улицѣ, въ пог. саженяхъ.	6	НАИМЕНОВАНИЕ ИМУЩЕСТВА.					Число строеній.				15	Число мхъ.		18
									7	8	9	10	11	12	13	14	Квартирами.		Число мхъ.	Наименованіе торгово-промышл. заведеній.	
1	2	3	4	5	6	7	8	9	10	11	12	13	14	15	16	17	18				
	Кварталь № 58.																				
716	Уг. Корохов-Полозовъ, Агр. ст. сов. и Петровской.	Пягоян,			855 58,50			1) Дер. 1 эт. доля съ прист.						1754	1						
								2) Надворн. строеній . . . . .				10	10	521							
								3) Мѣсто земли . . . . .				10	11	2446	1						
717	Короховская.	Коровяновой, Марія, вдова,			387 12,40			1) Дер. 1 эт. доля (ветх.).						97	1						
		насл.						2) Мѣсто земли . . . . .						58							
718	—	Тормазова, Анна, Давр.,			434 14			1) Надворн. строеній . . . . .						65							
		мѣщ.						2) Мѣсто земли . . . . .						65							
719	Короховск. и Завальская.	Колышинъ, Евстаѣй Пн.,			852 28			1) Дер. 1 эт. доля . . . . .						469	1						
		зав. уст.—офиц.						2) 3 дер. 1 эт. колл.мента . . . . .				1	2	60			1 КОЛОБАСНАЯ КОМПАНИЯ				
								3) Надворн. строеній . . . . .					3	274							
								4) Мѣсто земли . . . . .						128							
720	Короховская.	Нуждиной, Марфа Иван.,			210			1) Дер. 1 эт. доля . . . . .						83	1						
		кр., насл.						2) Мѣсто земли . . . . .						32							
721	Уг. Корохов-ской и Воздвиженской.	Суворовой, Дусерья, мѣщ.,			217 38			1) Дер. 1 эт. доля . . . . .						2)	1						
		насл.						2) Мѣсто земли . . . . .						33							
722	Уг. Завальск. и Воздвиженской.	Павлова, Екатерина, жена			427 44,50			1) Дер. 1 эт. доля (ветх.).						64	1						
		федернеркера . . . . .						2) Мѣсто земли н. . . . .						64							
723	Завальская.	Садвининовой, Евдоким Да-			150			1) Дер. 1 эт. доля . . . . .						16	1						
		вренг., мѣщ., насл.						2) Мѣсто земли . . . . .						23							
724	—	Серебрянниковъ, Яковъ До-			336 11			1) Дер. 1 эт. доля строит.						50							
		ремидонт., куп. . . . .						2) Мѣсто зе мли . . . . .						50							

Лица.	Фамилія, имя, отчество и званіе владельца.	Количество пла- новой земли.		Наименованіе ИМУЩЕСТВА.	Число строеній.										Чѣмъ заняты строенія.	
		Общее, въ вѣдѣр. саженяхъ.	По улицѣ, въ пог. саженяхъ.		Жи- лыхъ.		Торг. помѣ- щеній.	Службъ		Итого строеній.	Стоимость (въ рубляхъ) по оцѣнкѣ Стат. Отд. Губ. Зем. Управы въ 1901 году.	Квартирами.	Торгово-промышл. заведеніями.	Наименованіе торгово-промышлен- заведеній.		
					Каменныхъ.	Полукаменныхъ.		Деревянныхъ.	Каменныхъ.						Деревянныхъ.	Число ихъ.
2	3	4	5	6	7	8	9	10	11	12	13	14	15	16	17	18
<b>Кварталь № 58.</b>																
Завальная.	Верицагина, Клавдія Вас., мѣщ.	266	9,40	1) Дер. 1 эт. домъ . . . . . 2) Надворн. строеній . . . . . 3) Мѣсто земли . . . . .	—	—	1	—	—	—	—	1	254	1	—	
					—	—	—	—	—	—	3	3	102	—	—	
					—	—	—	—	—	—	—	—	40	—	—	
					—	—	1	—	—	—	3	4	396	1	—	
Завальн. Петровск.	Палицына, Ивана, мѣщ., насл.	442	45	1) Дер. 1 эт. домъ строит. 2) Дер. 1 эт. флиг. (ветх.) . 3) Мѣсто земли . . . . .	—	—	—	—	—	—	—	—	—	—	—	
					—	—	1	—	—	—	—	1	21	1	—	
					—	—	—	—	—	—	—	—	88	—	—	
					—	—	1	—	—	—	1	1	109	1	—	
Горьковская.	Крылова, Ивана, поном., насл.	525	17,50	1) Дер. 1 эт. домъ . . . . . 2) Надворн. строеній . . . . . 3) Мѣсто земли . . . . .	—	—	1	—	—	—	—	1	285	1	—	
					—	—	—	—	—	—	4	4	20	—	—	
					—	—	—	—	—	—	—	—	105	—	—	
					—	—	1	—	—	4	5	410	1	—	—	
					—	—	—	—	—	—	—	—	—	—	—	
					—	—	10	—	1	23	34	4813	10	1	—	
	Итого по кварталу	5101	—	— — —	—	—	—	—	—	—	—	—	—	—	—	
<b>Кварталь № 59.</b>																
Корохов- и Воз- кенской.	Быновъ, Петръ Петров., мѣщ.	435	44	1) Дер. 1 эт. домъ (ветх.) . 2) Дер. 1 эт. флигель . . . . 3) Надворн. строеній . . . . 4) Мѣсто земли . . . . .	—	—	1	—	—	—	—	1	65	1	—	
					—	—	—	—	—	—	—	1	197	1	—	
					—	—	—	—	—	—	4	4	87	—	—	
					—	—	—	—	—	—	—	—	44	—	—	
					—	—	2	—	—	4	6	393	2	—	—	
Ховская.	Елнинская, Дарья Ал-на., мѣщ.	431	13,80	1) Дер. 1 эт. домъ . . . . . 2) Надворн. строеній . . . . . 3) Мѣсто земли . . . . .	—	—	1	—	—	—	—	1	87	1	—	
					—	—	—	—	—	—	2	2	49	—	—	
					—	—	—	—	—	—	—	—	43	—	—	
					—	—	1	—	—	2	3	179	1	—	—	
—	Марнова, Тихона, рядов., насл.	444	14,80	1) Дер. 1 эт. домъ . . . . . 2) Мѣсто земли . . . . .	—	—	1	—	—	—	—	1	65	1	—	
					—	—	—	—	—	—	—	—	44	—	—	
					—	—	1	—	—	—	—	1	109	1	—	

УЛИЦА.	Фамилія, имя, отчество и званіе владѣльца.	Количество пладновой земли.		НАИМЕНОВАНИЕ ИМУЩЕСТВА.	Число строеній.													Чѣмъ заняты строенія?	
		Общее, въ квадрат. саженьхъ.	По улицѣ, въ пог. саженьхъ.		Жилыхъ.			Торг. помѣщій.			Службъ.			Итого строеній.	Стоимость (въ рублѣхъ) по оцѣнкѣ Стат. Отд. Губ. З. м. Управы въ 1901 году.	Число ихъ.	Наименованіе торгово-промышлен. заведеній.		
					Каменныхъ.	Полукаменныхъ.	Деревянныхъ.	Каменныхъ.	Деревянныхъ.	Каменныхъ.	Деревянныхъ.	Каменныхъ.	Деревянныхъ.						
2	3	4	5	6	7	8	9	10	11	12	13	14	15	16	17	18			
Кварталь № 59.																			
Короховская.	Захарова, Марфа Тимоф., мѣщ. . . . .	154	15,00	1) Дер. 1 эт. домъ съ прист. (ветхій) . . . . .	—	—	1	—	—	—	—	1	18	1	—				
				2) Дер. 1 эт. флигель . . . . .	—	—	1	—	—	—	—	1	89	1	—				
				3) Надворн. строеній . . . . .	—	—	—	—	—	—	2	2	11	—	—				
				4) Мѣсто земли . . . . .	—	—	—	—	—	—	—	—	45	—	—				
					—	—	2	—	—	—	2	4	163	2	—				
—	Серебряниковъ, Як. Дор-мид., куп. . . . .	437	14,00	1) Дер. 1 эт. домъ (строит.)	—	—	—	—	—	—	—	—	—	—	—				
				2) Мѣсто земли . . . . .	—	—	—	—	—	—	—	—	14	—	—				
					—	—	—	—	—	—	—	—	44	—	—				
—	Шестиперовъ, Алексѣй Васил., мѣщ. . . . .	440	14,00	1) Дер. 1 эт. домъ . . . . .	—	—	1	—	—	—	—	1	234	1	—				
				2) Надворн. строеній . . . . .	—	—	—	—	—	—	3	3	62	—	—				
				3) Мѣсто земли . . . . .	—	—	—	—	—	—	—	—	44	—	—				
					—	—	1	—	—	—	3	4	340	1	—				
Уг. Короховской и Дмитріевской.	Дехина, Екатерина, мѣщ.	411	45	1) Дер. 1 эт. домъ (строит.)	—	—	—	—	—	—	—	—	—	—	—				
				2) Дер. 1 эт. флиг. (ветх.)	—	—	1	—	—	—	—	1	20	1	—				
				3) Надворн. строеній . . . . .	—	—	—	—	—	—	1	1	1)	—	—				
				4) Мѣсто земли . . . . .	—	—	—	—	—	—	—	—	44	—	—				
					—	—	1	—	—	—	1	2	64	1	—				
Уг. Завальн. и Дмитріевской.	Мононовъ, Владим. Егоров.	909	60,00	Мѣсто земли . . . . .	—	—	—	—	—	—	—	—	91	—	—				
Завальная.	Изранова, Евдокія Петров., мѣщ. . . . .	457	15	1) Дер. 1 эт. домъ . . . . .	—	—	1	—	—	—	—	1	80	1	—				
				2) Дер. 1 эт. флиг. (строит.)	—	—	—	—	—	—	—	—	—	—	—				
				3) Мѣсто земли . . . . .	—	—	—	—	—	—	—	—	46	—	—				
					—	—	1	—	—	—	—	1	126	1	—				
—	Кипріанова, Анна, крест.	458	15,00	1) Дер. 1 эт. домъ . . . . .	—	—	1	—	—	—	—	1	45	1	—				
				2) Надворн. строеній . . . . .	—	—	—	—	—	—	2	2	20	—	—				
				3) Мѣсто земли . . . . .	—	—	—	—	—	—	—	—	46	—	—				
					—	—	1	—	—	—	—	2	3	111	1				

Примѣчаніе: 1) не оцѣненъ по ветхости.

Л И Ц А.	Фамилія, имя, отчество и званіе владѣльца.	Количество пла- новой земли.		НАИМЕНОВАНИЕ ИМУЩЕСТВА.	Число строеній.										Чѣмъ заняты строенія?		
		Общее, въ кв.др. саженяхъ.	По улицѣ, въ пог. саженяхъ.		Жи- лыхъ.		Торг. помѣ- щеній.		Службъ		Итого строеній.	Стоимость (въ рубляхъ) по оцѣнкѣ Стат. Отд. Губ. Зем. Управы въ 1901 году.	Чѣмъ заняты строенія?				
					Каменныхъ.	Полукаменныхъ.	Деревянныхъ.	Каменныхъ.	Деревянныхъ.	Службъ			Квартирами.	Торгово-промышлен. заведеніямъ.	Число ихъ.	Наименованіе торгово-промышлен заведеній.	
2	3	4	5	6	7	8	9	10	11	12	13	14	15	16	17	18	
Кварталь № 59.																	
Завѣдывающ.	Кириллова, Елиз. Максим., жена от., унт.-офиц. . . . .	500	16,90	Мѣсто земли . . . . .	—	—	—	—	—	—	—	—	50	—	—	—	
—	Кудрявцовъ, Петръ Богданов., унт.-офиц. . . . .	483	15,20	1) Дер. 1 эт. домъ . . . . .	—	—	1	—	—	—	—	1	50	1	—	—	
				2) Надворн. строеній . . . . .	—	—	—	—	—	—	1	1	14	—	—	—	
				3) Мѣсто земли . . . . .	—	—	—	—	—	—	—	—	48	—	—	—	
					—	—	1	—	—	—	1	2	112	1	—	—	
—	Быновъ, Петръ, мѣщ. . . . .	224	7,10	Мѣсто земли . . . . .	—	—	—	—	—	—	—	—	22	—	—	—	
Завѣдывающ. движимостію.	Калининъ, Михаилъ Конст., купецъ . . . . .	249	39,40	Мѣсто земли . . . . .	—	—	—	—	—	—	—	—	25	—	—	—	
	Итого по кварталу . . . . .	6362	—	— — — —	—	—	11	—	—	15	26	1829	11	—	—	—	
Кварталь № 60.																	
Городская и бережная	Шестиперова, Елена Вас., мѣщ. . . . .	777	90,20	1) Дер. 1 эт. домъ . . . . .	—	—	1	—	—	—	—	1	383	1	—	—	
				2) Дер. 1 эт. флигель . . . . .	—	—	1	—	—	—	—	1	131	1	—	—	
				3) Дер. 1 эт. лавка . . . . .	—	—	—	1	—	—	—	1	124	—	1	мелочная лавка.	
				4) Надворн. строеній . . . . .	—	—	—	—	—	8	8	304	—	—	—	—	
				5) Мѣсто земли . . . . .	—	—	—	—	—	—	—	—	194	—	—	—	
					—	—	2	—	1	—	8	11	1136	2	1	—	
Бережная.	Соколова, Кузьмы Михѣев., мѣщ., насл. . . . .	360	10	1) Дер. 1 эт. домъ . . . . .	—	—	1	—	—	—	—	1	134	1	—	—	
				2) Надвор. строеній . . . . .	—	—	—	—	—	—	1	1	5	—	—	—	
				3) Мѣсто земли . . . . .	—	—	—	—	—	—	—	—	90	—	—	—	
					—	—	1	—	—	—	1	2	229	1	—	—	
—	Поздѣевъ, Андрей Васил., купецъ . . . . .	540	15	1) Дер. 1 эт. домъ . . . . .	—	—	1	—	—	—	—	1	3206	1	—	—	
				2) Надворн. строеній . . . . .	—	—	—	—	—	3	3	458	—	—	—	—	
				3) Мѣсто земли . . . . .	—	—	—	—	—	—	—	—	135	—	—	—	
					—	—	1	—	—	—	3	4	3799	1	—	—	
—	Петровыхъ, Елизов. Петр., мѣщ. . . . .	540	15	1) Дер. 1 эт. домъ съ прист. и мез. . . . .	—	—	1	—	—	—	—	1	1628	1	—	—	
				2) Дер. 1 эт. флигель . . . . .	—	—	1	—	—	—	—	1	98	1	—	—	
				3) Надворн. строеній . . . . .	—	—	—	—	—	5	5	534	—	—	—	—	
				4) Мѣсто земли . . . . .	—	—	—	—	—	—	—	—	135	—	—	—	
					—	—	2	—	—	5	7	2395	2	—	—	—	

№ имущества по инвентарю	УЛИЦА.	Фамилія, имя, отчество и званіе владельца.	Количество пла- новой земли.		НАИМЕНОВАНИЕ ИМУЩЕСТВА.	Число строеній.										Чѣмъ заняты строенія?	
			Общее, въ квадрат. саженяхъ.	По улицѣ, въ пог. саженяхъ.		Жи- лыхъ.		Торг. помѣ- щеній.	Службъ		Итого строеній.	Стоимость (въ рублѣхъ) по оцѣнкѣ Стат. Отд. Губ. Зем. Управы въ 1901 году.	Чѣмъ заняты строенія?				
						Каменныхъ.	Полукаменныхъ.		Деревянныхъ.	Каменныхъ.			Деревянныхъ.	Квартирами.	Торгово-промышл. заведеніями.	Число ихъ.	Наименованіе торгово-промышлен заведеній.
1	2	3	4	5	6	7	8	9	10	11	12	13	14	15	16	17	18
	Кварталь № 60.																
746	Набережная.	Жабрѣвъ, Иванъ Федоров.	378	10,60	1) Дер. 1 эт. домъ съ под. пом. . . . .			1					1	274	1		
					2) Надворн. строеній . . . .							3	3	114			
					3) Мѣсто земли . . . . .									94			
								1			3	4	482	1			
747	—	Жабрѣвыхъ, Федора Ал. и Матр. Ник., мѣщ., насл.	108	3	1) Надворн. строеній . . . .							1	1	14			
					2) Мѣсто земли . . . . .									27			
												1	1	41			
748	Уг. Набереж- ной и Филин- ской.	Бьлюсова, Евстоія Гавр. куп. вдова . . . . .	450	45	1) Дер. 1 эт. домъ . . . .			1					1	341	1		
					2) Надворн. строеній . . . .							2	2	52			
					3) Мѣсто земли . . . . .									112			
								1			2	3	505	1			
749	Уг. Филинск. и Вологодск.	Завитаевой, Екатер., мѣщ. насл. . . . .	377	38	1) Дер. 1 эт. домъ съ полу- помѣщ. . . . .			1					1	579	1		
					2) Надворн. строеній . . . .							1	1	129			
					3) Мѣсто земли . . . . .									75			
								1			1	2	783	1			
750	Вологодская.	Собаниной, Кладіи Ал.-ны., мѣщ., насл. . . . .	586	20	1) Дер. 1 эт. домъ . . . .			1					1	216	1		
					2) Надворн. строеній . . . .							2	2	33			
					3) Мѣсто земли . . . . .									117			
								1			2	3	396	1			
751	—	Коневоі, Евгениі, мѣщ. насл. . . . .	378	12	1) Дер. 1 эт. домъ . . . .			1					1	344	1		
					2) Надворн. строеній . . . .							2	2	29			
					3) Мѣсто земли . . . . .									76			
								1			2	3	449	1			
752	—	Поздѣвъ, Андрей Васил., купецъ . . . . .	353	11,4	Мѣсто земли . . . . .									71			
753	—	Дьянова, Матвѣя Петр., куп. сына, насл. . . . .	403	13	1) Дер. 1 эт. домъ . . . .			1					1	150	1		
					2) Мѣсто земли . . . . .									81			
								1				1	231	1			
		Итого по кварталу .	5250	—	— — —			12	1		28	41	10517	12	1		

Л И Ц А.	Фамилія, имя, отчество и званіе владельца.	Количество пла- новой земли.		НАИМЕНОВАНИЕ ИМУЩЕСТВА.	Число строеній										Чѣмъ заняты строенія.		
		Общее, въ кварт. саженяхъ.	По улицѣ, въ пог. саженяхъ.		Жи- лыхъ.	Торг. помѣ- щеній.	Службъ	Итого строеній.	Стоимость (въ рубляхъ) по офискѣ Стат. Отд. Губ. Зем. Управы въ 1901 году.	Число ихъ.		Наименованіе торгово-промышлен- заведеній.					
										Квартирами.	Торгово-промышлен- заведеніями.						
2	3	4	5	6	7	8	9	10	11	12	13	14	15	15	16	18	
	Кварталь № 61.																
Вологод- ой и Рож- ественск.	Слескинцева, Татьяна Се- менов., жена учителя . . . .	429	44,30	1) Дер. 1 эт. домъ . . . .			1					1	272	1			
				2) Надворн. строеній . . . .							2	2	41				
				3) Мѣсто земли . . . . .									86				
							1			2	3	399	1				
огодская.	Дьяновыѣхъ, Васил. и Мать, куп. сын., насл. . . . .	420	14	Мѣсто земли . . . . .									84				
—	Кашина, Анна Николаев., мѣщ. . . . .	180	6	1) Дер. 1 эт. домъ . . . . .			1					1	141	1			
				2) Надворн. строеній . . . .						1	1	1	18				
				3) Мѣсто земли . . . . .									36				
							1			1	2	195	1				
—	Кашинъ, Герасимъ Дмитр., мѣщ. . . . .	180	6	1) Дер. 1 эт. домъ . . . . .			1					1	106	1			
				2) Мѣсто земли . . . . .									36				
							1				1	142	1				
→	Проскурянова, Якова Пе- тров., мѣщ, насл. . . . .	470	12,70	1) Дер. 1 эт. домъ . . . . .			1					1	20	1			
				2) Надворн. строеній . . . .						1	1	1	2				
				3) Мѣсто земли . . . . .									94				
							1				1	2	116	1			
—	Проскуряновой, Евдокии Га- вриловой, мѣщ, насл. . . . .	458	12,40	Мѣсто земли . . . . .									92				
—	Жабревы: Павелъ и Ив. Иван. и Данила Иванов., насл. . . . .	406	12,70	1) Дер. 1 эт. домъ . . . . .			1					1	288	1			
				2) Дер. 1 эт. флиг. (ветх.) . . .			1					1	22	1			
				3) Надворн. строеній . . . .						1	1	1	43				
				4) Мѣсто земли . . . . .									81				
							2			1	3	434	2				
—	Жабревъ, Алексѣй Данил, мѣщ. . . . .	433	13,30	Мѣсто земли . . . . .									87				
—	Коротаевъ, Вас. Васильев., мѣщ. . . . .	432	12,70	1) Дер. 1 эт. домъ . . . . .			1					1	61	1			
				2) Надворн. строеній . . . .						3	3	3	48				
				3) Мѣсто земли . . . . .									86				
							1			3	4	195	1				

№ имущества по инвентарю.	УЛИЦА.	Фамилия, имя, отчество и звание владельца.	Количество плавной земли.		НАИМЕНОВАНИЕ ИМУЩЕСТВА.	Число строений.								Стоимость (въ рублях) по оцѣнкѣ Стат. Отд. Губ. Зем. Управы въ 1901 году.	Чѣмъ заняты строения.		Наименование торгово-промышлен. заведеній.	
			Общее, въ квадрат. саженяхъ.	По улицѣ, въ пог. саженяхъ.		Жилыхъ.	Полукаменныхъ.	Деревянныхъ.	Каменныхъ.	Деревянныхъ.	Каменныхъ.	Деревянныхъ.	Итого строений.		Квартирами.	Число ихъ.		Торгово-промышл. заведеній.
1	2	3	4	5	6	7	8	9	10	11	12	13	14	15	16	17	18	
Кварталь № 61.																		
763	Вологодская.	Чуриной, Ал-ры, мѣщ., насл. . . . .	487	13,90	1) Дер. 1 эт. домъ . . . . . 2) Надворн. строеній . . . . . 3) Мѣсто земли . . . . .	—	—	1	—	—	—	—	1	299	1	—	—	
						—	—	—	—	—	6	6	110	—	—	—	—	
						—	—	—	—	—	—	—	97	—	—	—	—	
						—	—	1	—	—	6	7	506	1	—	—	—	
764	Вологодская и Набережная.	Проскурякова, Анфиса, мѣщ. . . . .	445	76,20	1) Дер. 2 эт. домъ . . . . . 2) Надворн. строеній . . . . . 3) Мѣсто земли . . . . .	—	—	1	—	—	—	—	1	419	2	—	—	
						—	—	—	—	—	2	2	115	—	—	—	—	
						—	—	—	—	—	—	—	89	—	—	—	—	
						—	—	1	—	—	2	3	623	2	—	—	—	
765	Набереж. и Вологодская	Проскурякова, Мат. Иван., мѣщ. . . . .	445	14,40	1) Дер. 1 эт. домъ . . . . . 2) Надворн. строеній . . . . . 3) Мѣсто земли . . . . .	—	—	1	—	—	—	—	1	531	1	—	—	
						—	—	—	—	—	3	3	128	—	—	—	—	
						—	—	—	—	—	—	—	89	—	—	—	—	
						—	—	1	—	—	3	4	748	1	—	—	—	
766	Набережная.	Богданова, Ал-ра мѣщ., насл. . . . .	270	7,50	1) Дер. 1 эт. домъ . . . . . 2) Надворн. строеній . . . . . 3) Мѣсто земли . . . . .	—	—	1	—	—	—	—	1	280	1	—	—	
						—	—	—	—	—	3	3	108	—	—	—	—	
						—	—	—	—	—	—	—	54	—	—	—	—	
						—	—	1	—	—	3	4	442	1	—	—	—	
767	—	Петровыхъ, Яковъ, мѣщ., съ участниками . . . . .	308	8,80	1) Дер. 1 эт. д. съ полунод. жил. . . . . 2) Надворн. строеній . . . . . 3) Мѣсто земли . . . . .	—	—	1	—	—	—	—	1	171	2	—	—	
						—	—	—	—	—	4	4	77	—	—	—	—	
						—	—	—	—	—	—	—	62	—	—	—	—	
						—	—	1	—	—	4	5	310	2	—	—	—	
768	Уг. Набереж. и Рождест- венской.	Городское Общество . . . . .	2500	125	Мѣсто земли . . . . .	—	—	—	—	—	—	—	—	500	—	—	—	
Итого по кварталу .			7863	—	— — —	—	—	12	—	—	26	38	4873	14	—	—	—	
Кварталь № 62.																		
769	Уг. Вологод- ской и По- кровской пло- щади.	Собаина, Ал-ра Михайл., мѣщ., насл. . . . .	201	28,50	1) Дер. 1 эт. домъ . . . . . 2) Мѣсто земли . . . . .	—	—	1	—	—	—	—	1	294	1	—	—	
						—	—	—	—	—	—	—	40	—	—	—	—	
						—	—	1	—	—	—	—	334	1	—	—	—	

Л И Ц А.	Фамилія, имя, отчество и званіе владѣльца.	Конецъ лав-ство новой землн.	Общее, въ квадр. саженьяхъ.		По улицъ, въ пог. саженьяхъ.		ИМУЩЕСТВА.	Число строеній.				Стоимость (въ рубляхъ) по офннкъ Стат. Отд. Губ. Зем. Управы въ 1901 году.	Число мѣстъ.		Наименованіе торгово-промышлен. заведеній.				
			7	8	9	10		11	12	13	14		15	16		17	18		
Кварталь № 62.																			
Городская, Городское Общество . . .								572	82,00	Дер. 1 эт. домъ съ камен. полугод. пощщ. надвор. строен. и мѣстогаъ земли.		1	1	1	1	1	1	1	
Дехинъ, Ал-ръ Павловъ, мѣщ. . . . .								367	13,10	1) Дер. 1 эт. домъ съ полугод. жил. . . . .		1	1	1	1	1	1		
										2) Надворн. строеній . . . . .		3	3	206					
										3) Мѣсто земли . . . . .		1	3	73					
										1) Дер. 1 эт. домъ . . . . .		1	4	801	1				
Обанина, Михавила Петръ, наст., мѣщ. . . . .								202	7,20	2) Надворн. строеній . . . . .		2	2	22					
										3) Мѣсто земли . . . . .		1	2	40					
										Мѣсто земли . . . . .		1	3	373	1				
Китаева, Пракъ Федоръ, мѣщ. . . . .								234	8,10	1) Дер. 1 эт. домъ . . . . .		1	4	47					
										2) Надворн. строеній . . . . .		1	1	145	1				
Вологод-Китаева, Васил. Матв., и Рож-наст., мѣщ. . . . .								198	28,10	3) Мѣсто земли . . . . .		3	3	55					
										1) Дер. 1 эт. домъ . . . . .		1	4	40					
										2) Мѣсто земли . . . . .		1	3	240	1				
Дестнен-Китаева, Афон. Матв., кав. мѣщ., наст. . . . .								195	13	3) Мѣсто земли . . . . .		1	2	242	1				
										1) Дер. 1 эт. домъ . . . . .		1	1	166	1				
										2) Надворн. строеній . . . . .		1	1	87					
										3) Мѣсто земли . . . . .		1	2	39					
Абереж-Ручьевскаго, Иванъ, мѣщ., и Рож-наст. . . . .								377	41,20	1) Дер. 1 эт. домъ . . . . .		1	1	291	1				
										2) Надворн. строеній . . . . .		3	3	37					
										3) Мѣсто земли . . . . .		1	3	75					
Ананинъ, Михаилъ Федоръ, мѣщ. . . . .								335	14	Мѣсто земли . . . . .		1	2	403	1				
										Мѣсто земли . . . . .		1	1	79					
Ананинъ, Словъ Иванъ, мѣщ. . . . .								203	7,40	Мѣсто земли . . . . .		1	1	41					
										1) Дер. 1 эт. домъ . . . . .		1	1	585	1				
Корогавевъ, Васил. Леонтъ, мѣщ. . . . .								261	9,40	2) Надворн. строеній . . . . .		2	2	43					
										3) Мѣсто земли . . . . .		1	2	52					
										Мѣсто земли . . . . .		1	3	680	1				

аніе: 1) Не одѣнено какъ помѣщеніе городской богадѣльни.



№ имущества по инвентарю	УЛИЦА.	Фамилія, имя, отчество и званіе владельца.	Количество пла- новой земли.		НАИМЕНОВАНИЕ ИМУЩЕСТВА.	Число строеній.										Чѣмъ заняты строенія?	
			Общее, въ квадрат. саженяхъ.	По улицѣ, въ пог. саженяхъ.		Каменныхъ.	Полукаменныхъ.	Деревянныхъ.	Торг. помѣ- щеній.	Службъ	Итого строеній.	Стоимость (въ рубляхъ) по оцѣнкѣ Стат. Отд. Губ. Зем. Управы въ 1901 году.	Чѣмъ заняты строенія?				
													Квартирами.	Торгово-промышлен. заведеніями.	Число ихъ.	Наименованіе торгово промышлен заведеній.	
1	2	3	4	5	6	7	8	9	10	11	12	13	14	15	16	17	18
<b>Кварталь № 62.</b>																	
780	Набережная.	Коротаева, Максима Петр., мѣщ., насл. . . . .	262	15	1) Дер. 1 эт. домъ (ветх.) 2) Мѣсто земли . . . . .	-	-	1	-	-	-	-	1	43	2	-	
781	Уг. Набереж. и Покроской площади.	Шишовъ, Николай Петр., учитель . . . . .	278	33,40	1) Дер. 1 эт. домъ . . . . . 2) Надворн. строеній (ветх.) 3) Мѣсто земли . . . . .	-	-	1	-	-	-	-	1	319	1	-	
782	Покровская. площадь.	Знаменская, Любовъ Ал-па., жена поч. гр. . . . .	240	15	Мѣсто земли . . . . .	-	-	-	-	-	-	-	-	48	-	-	
783	—	Знаменская, Натал. Гавр., вдова дьячка . . . . .	192	12	1) Дер. 1 эт. домъ . . . . . 2) Надворн. строеній . . . . . 3) Мѣсто земли . . . . .	-	-	1	-	-	-	2	2	219	1	-	
						-	-	1	-	-	2	3	319	1	-	-	
		Итого по кварталу .	4177	—	— — —	-	-	10	-	-	17	27	4107	11	-	-	
<b>Кварталь № 63.</b>																	
784	Уг. Вологод- ской и По- мровской пло- щади.	Проскуряновой, Натальи, мѣщ., насл. . . . .	417	43,40	1) Дер. 1 эт. д. съ пристр. 2) Надворн. строеній . . . . . 3) Мѣсто земли . . . . .	-	-	1	-	-	-	-	1	267	1	-	
785	Вологодская.	Коротаевъ, Петръ Андреев., мѣщ. . . . .	223	7,70	Мѣсто земли . . . . .	-	-	-	-	-	-	-	-	33	-	-	
786	—	Коротаева, Ал-ра Яковлев., мѣщ., насл. . . . .	223	7,70	Мѣсто земли . . . . .	-	-	-	-	-	-	-	-	33	-	-	
787	—	Проскурянова, Аграфена Афонас., мѣщ. . . . .	204	7	1) Дер. 1 эт. домъ . . . . . 2) Надворн. строеній . . . . . 3) Мѣсто земли . . . . .	-	-	1	-	-	-	1	1	57	1	1	часовая мастерск.
						-	-	1	-	-	1	2	93	1	1		
788	Уг. Вологод- ской и Ба- ковской.	Китаева, Михаила Иван., мѣщ., насл. . . . .	265	38,50	1) Дер. 1 эт. домъ . . . . . 2) Надворн. строеній . . . . . 3) Мѣсто земли . . . . .	-	-	1	-	-	-	3	3	94	1	-	
						-	-	1	-	-	3	4	152	1	-		

Лица.	Фамилия, имя, отчество и звание владельца.	Количество плавной земли.		Наименование имущества.	Число строений.									Стоимость (в рублях) по оценкѣ Стат. Отд. Губ. Зем. Управы въ 1901 году.	Чѣмъ заняты строения.	
		Общее, въ владр. саженьхъ.	По улицѣ, въ пог. саженьхъ.		Каменныхъ.	Полукаменныхъ.	Деревянныхъ.	Жилыхъ.		Торг. помѣщеній.	Службъ.	Итого строеній.	Квартирами.		Торгово-промышл. заведеніямъ.	Наименованіе торгово-промышлен заведеній.
								Каменныхъ.	Деревянныхъ.							
2	3	4	5	6	7	8	9	10	11	12	13	14	15	16	17	18
<b>Кварталь № 63.</b>																
Набереж. аковской.	<b>Бяляевы.</b> Екат. Васильев. и Матвѣй Серг., мѣщ.	437	40,60	1) Дер. 1 эт. домъ (ветх.) . . . 2) Надворн. строеній . . . 3) Мѣсто земли . . . . .	—	—	1	—	—	—	—	1	54	1	—	
бережная.	<b>Проскуракова,</b> Ис., мѣщ. насл.	218	8,40	Мѣсто земли . . . . .	—	—	1	—	—	—	1	2	164	1	—	
—	<b>Проскураковъ,</b> Сергѣя Семенов., мѣщ. . . . .	331	7,20	1) Дер. 1 эт. домъ . . . . . 2) Надворн. строеній . . . . . 3) Мѣсто земли . . . . .	—	—	1	—	—	—	—	3	149	1	—	
—	<b>Собанина,</b> Дарья Алекс., мѣщ. . . . .	265	10	1) Дер. 2 эт. домъ . . . . . 2) Надворн. строеній . . . . . 3) Мѣсто земли . . . . .	—	—	1	—	—	—	3	4	587	2	—	
—	<b>Собанина,</b> Васил. Семенов., мѣщ., насл. . . . .	132	5	1) Дер. 1 эт. домъ (ветх.) . . . 2) Мѣсто земли . . . . .	—	—	1	—	—	—	—	1	25	1	—	
бережная кровская площадь.	<b>Слезинскій,</b> Петръ Иван., дьяконъ . . . . .	268	53	1) Дер. 2 эт. домъ . . . . . 2) Надворн. строеній . . . . . 3) Мѣсто земли . . . . .	—	—	1	—	—	—	3	4	660	2	—	
—	<b>Дьяноновъ,</b> Михаилъ Федор. мѣщ. . . . .	140	24,10	1) Дер. 1 эт. д. (не достр.) . . . 2) Мѣсто земли . . . . .	—	—	1	—	—	—	—	—	—	—	—	
<b>Итого по кварталу .</b>		<b>3123</b>	—	—	—	—	<b>8</b>	—	—	<b>16</b>	<b>24</b>	<b>2688</b>	<b>10</b>	<b>1</b>	—	

№ имущества по инвентарю.	УЛИЦА.	Фамилия, имя, отчество и званіе владельца.	Количество пла- новой земли.		НАИМЕНОВАНИЕ ИМУЩЕСТВА.	Число строеній.								Стоимость (въ рубляхъ) по оцѣнѣ Стат. Отд. Губ. В. М. Управы въ 1901 году.	Чѣмъ заняты строения?			
			Общее, въ квадрат. саженяхъ.	По улицѣ, въ пог. саженяхъ.		Жи- лыхъ.	Торг. помѣ- щеній.	Службъ	Итого строеній.	Квартирами.	Торгово-промышл. заведеніями.	Наименованіе торгово-промышлен- заведеній.						
													Каменныхъ.		Полукаменныхъ.	Деревянныхъ.	Каменныхъ.	Деревянныхъ.
		Кварталь № 64.																
796	Уг. Вологодской и Бакковской.	Норотаевы, Ираида Алексѣев., мѣщ. и Ефремовъ, Ефр. Алексѣев., купецъ.	446	44,50	1) Дер. 1 эт. домъ . . . . . 2) Надворн. строеній . . . . . 3) Мѣсто земли . . . . .	—	—	1	—	—	—	1	286	1	—	—	—	—
								1			3	4	377	1				
797	Вологодская.	Кулановой, Маріи Афон., мѣщ. насл. . . . .	300	11,90	Мѣсто земли . . . . .								30					
798	—	Проскуракова, Пелогей Шв., мѣщ. . . . .	300	12	1) Дер. 1 эт. домъ . . . . . 2) Надворн. строеній . . . . . 3) Мѣсто земли . . . . .			1				1	378	1				
										2	2		50					
													30					
								1			2	3	458	1				
799	—	Кривоборской, Вѣры, мѣщ., насл. . . . .	302	12,10	1) Дер. 1 эт. домъ съ прист. 2) Дер. 1 эт. флигель . . . 3) Надворн. строеній . . . 4) Мѣсто земли . . . . .			1				1	68	1				
												1		1				
										1	1							
													30					
								2			1	3	98	2				
800	—	Поликарпова, Васил., мѣщ., насл. . . . .	304	12,20	1) Дер. 1 эт. домъ . . . . . 2) Дер. 1 эт. флигель (ветх.) 3) Надворн. строеній (ветх.) 4) Мѣсто земли . . . . .			1				1	194	1				
													28	1				
												1	13					
													30					
								2			1	3	265	2				
801	—	Шишунова, Никол. Алча-мѣщ., насл. . . . .	600	24	1) Дер. 1 эт. домъ . . . . . 2) Дер. 1 эт лавка . . . . . 3) Надворн. строеній . . . . . 4) Мѣсто земли . . . . .			1				1	275	1				
													110		1			мелочная лавка.
												2	77					
													60					
								1	1		2	4	522	1	1			
802	—	Шишунова, Евдокима Александр., мѣщ., насл. . . . .	300	12	Мѣсто земли . . . . .								30					

Примѣчаніе: 1) изъ числа надворн. строеній баня не оцѣнена по ветхости. 2) по ветхости не оцѣнены.

Л И Ц А.	Фамилія, имя, отчество и званіе владельца.	Количество площадной земли.		НАИМЕНОВАНИЕ ИМУЩЕСТВА.	Число строеній.										Чѣмъ заняты строенія?	
		Общее, въ квадрат. саженяхъ.	По улицѣ, въ пог. саженяхъ.		Каменныхъ.	Полукаменныхъ.	Деревянныхъ.	Каменныхъ.	Деревянныхъ.	Каменныхъ.	Деревянныхъ.	Итого строеній.	Стоимость (въ рублѣхъ) по офисѣ Стат. Отд. Губ. Зем. Управы въ 1901 году.	Чѣмъ заняты строенія?		
														Квартирами.	Число иныхъ.	Наименованіе торгово-промышлен. заведеній.
2	3	4	5	6	7	8	9	10	11	12	13	14	15	16	17	18
	Кварталь № 64.															
Вологодская.	Слезскинскій, Федотъ Ив., лич. поч. гр. . . . .	216	12	1) Дер. 1 эт. домъ . . . . . 2) Надворн. строеній . . . . . 3) Мѣсто земли . . . . .			1					1	177	1		
	Собакинъ, Николай Фом., мѣщ. . . . .	130	7	1) Дер. угольникъ . . . . . 2) Мѣсто земли . . . . .								1	1	4		
	Вологод-Городское Общество . . ой и вала.	112	24,70	Мѣсто земли . . . . .								1	1	17		
Набереж. и вала.	Проскураянова, Анаст. Ив., мѣщ. . . . .	437	39,60	1) Дер. 1 эт. домъ съ полуп. жил. . . . . 2) Надворн. строеній . . . . . 3) Мѣсто земли . . . . .			1					1	107	1		
	Петровыхъ, Парасковья, мѣщ., насл. . . . .	324	12	1) Дер. 1 эт. домъ . . . . . 2) Надворн. строеній . . . . . 3) Мѣсто земли . . . . .			1					3	4	178	1	
	Жабревы: Иванъ, Тимофей и Дмитрій Алексѣевы, мѣщ. . . . .	324	12	1) Дер. 1 эт. домъ (ветх.). 2) Дер. 1 эт. флигель . . . . . 3) Надворн. строеній . . . . . 4) Мѣсто земли . . . . .			1					1	88	1		
	Жабрева, Дмитр. Алек., солд., насл. . . . .	324	12	1) Дер. 1 эт. домъ . . . . . 2) Надворн. строеній . . . . . 3) Мѣсто земли . . . . .			1					1	101	1		
	Проскураянова, Ивана Ив., мѣщ., насл. . . . .	194	7,20	1) Дер. 1 эт. домъ . . . . . 2) Надворн. строеній . . . . . 3) Мѣсто земли . . . . .			1					1	196	1		
							1					2	3	151	1	
							2					2	2	40		
							1					2	3	255	1	

№ имущества по инвентарю.	УЛИЦА.	Фамилія, имя, отчество и званіе владельца.	Количество пла- новой земли.		НАИМЕНОВАНИЕ ИМУЩЕСТВА.	Число строеній.										Чѣмъ заняты строенія?	
			Общее, въ владр. сѣзняхъ.	По улицѣ, въ пог. сѣзняхъ.		Жи- лыхъ.		Торг. помѣ- щеній.	Службъ		Итого строеній.	Стоимость (въ рубляхъ) по оцѣнкѣ Стат. Оуд. Губ. Зем. Управы въ 1901 году.	Квартирам. Торгово-промышл. заведеніямъ.	Число ихъ.	Наименованіе торгово-промышл. заведеній.		
						Каменныхъ.	Полукаменныхъ.		Деревянныхъ.	Каменныхъ.						Деревянныхъ.	Каменныхъ.
1	2	3	4	5	6	7	8	9	10	11	12	13	14	15	16	18	
<b>Кварталь № 64.</b>																	
811	Набережная.	Собанинъ, Иванъ Семенов., мѣщ.	216	8	1) Дер. 1 эт. домъ . . . . . 2) Надворн. строеній . . . . . 3) Мѣсто земли . . . . .	—	—	1	—	—	—	—	1	220	1	—	
						—	—	—	—	2	2	—	106	—	—	—	
						—	—	—	—	—	—	—	22	—	—	—	
						—	—	1	—	—	2	3	348	1	—	—	
812	—	Собанина, Анна Иван., мѣщ.	324	12,10	1) Дер. 1 эт. домъ . . . . . 2) Надворн. строеній . . . . . 3) Мѣсто земли . . . . .	—	—	1	—	—	—	—	1	238	1	—	
						—	—	—	—	2	2	—	36	—	—	—	
						—	—	—	—	—	—	—	32	—	—	—	
						—	—	1	—	—	2	3	306	1	—	—	
813	—	Собанина, Пелагея Петр., мѣщ.	189	7	1) Дер. 1 эт. домъ . . . . . 2) Надворн. строеній . . . . . 3) Мѣсто земли . . . . .	—	—	1	—	—	—	—	1	144	1	—	
						—	—	—	—	3	3	—	68	—	—	—	
						—	—	—	—	—	—	—	19	—	—	—	
						—	—	1	—	—	3	4	231	1	—	—	
814	—	Петровыхъ, Якова, мѣщ., насл.	216	8	1) Дер. 1 эт. домъ . . . . . 2) Надворн. строеній . . . . . 3) Мѣсто земли . . . . .	—	—	1	—	—	—	—	1	48	1	—	
						—	—	—	—	1	1	—	4	—	—	—	
						—	—	—	—	—	—	—	22	—	—	—	
						—	—	1	—	—	1	2	74	1	—	—	
815	—	Петровыхъ, Николая Вас., мѣщ., насл.	162	6,10	1) Дер. 1 эт. домъ . . . . . 2) Надворн. строеній . . . . . 3) Мѣсто земли . . . . .	—	—	1	—	—	—	—	1	93	1	—	
						—	—	—	—	1	1	—	12	—	—	—	
						—	—	—	—	—	—	—	16	—	—	—	
						—	—	1	—	—	1	2	121	1	—	—	
816	—	Бяляевъ, Михаилъ Серг., мѣщ.	324	12	1) Дер. 1 эт. домъ . . . . . 2) Надворн. строеній . . . . . 3) Мѣсто земли . . . . .	—	—	1	—	—	—	—	1	237	1	—	
						—	—	—	—	4	4	—	81	—	—	—	
						—	—	—	—	—	—	—	32	—	—	—	
						—	—	1	—	—	4	5	350	1	—	—	
817	—	Нечаева, Ал-ра Потапов., мѣщ.	324	12	1) Дер. 1 эт. домъ съ кам. полугод. пом. и мез. . . . . 2) Надворн. строеній . . . . . 3) Мѣсто земли . . . . .	—	—	1	—	—	—	—	1	2156	3	—	
						—	—	—	—	4	4	—	230	—	—	—	
						—	—	—	—	—	—	—	32	—	—	—	
						—	—	1	—	—	4	5	2418	3	—	—	
818	Уг. Набереж. и Баковской.	Проскуракова, Евдокія Га- рил., мѣщ.	324	39	1) Дер. 2 эт. домъ . . . . . 2) Надворн. строеній . . . . . 3) Мѣсто земли . . . . .	—	—	1	—	—	—	—	1	505	2	—	
						—	—	—	—	3	3	—	147	—	—	—	
						—	—	—	—	—	—	—	32	—	—	—	
						—	—	1	—	—	3	4	684	2	—	—	
Итого по кварталу			6692	—	— — —	—	—	22	—	1	—	45	68	7731	24	1	

ЛИЦА.	Фамилія, имя, отчество и званіе владѣльца.	Количество плавонной земли.		НАИМЕНОВАНИЕ ИМУЩЕСТВА.	Число строеній										Чѣмъ заняты строенія.	
		Общее, въ квард. саженяхъ.	По улицѣ, въ пог. саженяхъ.		Жилыхъ.		Торгов. помѣщеній.		Службъ.		Итого строеній.	Стоимость (въ рубляхъ) по оцѣнкѣ Стат. Оуд. Губ. Зем. Управы въ 1901 году.	Число ккхъ.			
					Каменныхъ.	Полукаменныхъ.	Деревянныхъ.	Каменныхъ.	Деревянныхъ.	Каменныхъ.			Деревянныхъ.	Квартирами.	Торгово-промышлен. заведеніями.	
2	3	4	5	6	7	8	9	10	11	12	13	14	15	16	17	18
Кварталь № 65.																
Водягод- и вала.	Собанинъ, Василій Иван., мѣщ.	420	44	1) Дер. 2 эт. домъ . . . . . 2) Надворн. строеній . . . . . 3) Мѣсто земли . . . . .	—	—	1	—	—	—	—	1	387	1	—	—
огодская.	Собанина, Петра Иванов., мѣщ., насл.	198	6,50	1) Дер. 1 эт. домъ . . . . . 2) Надворн. строеній . . . . . 3) Мѣсто земли . . . . .	—	—	1	—	—	—	—	1	203	1	—	—
—	Кулановы, Михаилъ и Яв., мѣщ.	369	12,30	1) Дер. 1 эт. домъ (ветх.) 2) Надвор. строен. ( „ ) . 3) Мѣсто земли . . . . .	—	—	1	—	—	—	2	3	242	1	—	—
—	Воронова, Евдокима, мѣщ., насл.	360	12	1) Дер. 1 эт. домъ . . . . . 2) Мѣсто земли . . . . .	—	—	1	—	—	—	—	1	69	1	—	—
—	Нашинныхъ, Алексѣя и Ев- докима, мѣщ., насл.	395	12,50	1) Дер. 1 эт. домъ . . . . . 2) Надворн. строеній . . . . . 3) Мѣсто земли . . . . .	—	—	1	—	—	—	—	1	603	1	—	—
—	Горского, Ивана Андр., мѣщ., насл.	375	12,50	1) Дер. 1 эт. домъ (ветх.) 2) Надворн. строеній . . . . . 3) Мѣсто земли . . . . .	—	—	1	—	—	—	—	1	42	1	—	—
—	Петровыхъ, Екатер., мѣщ., насл.	369	12,30	1) Дер. 1 эт. домъ . . . . . 2) Мѣсто земли . . . . .	—	—	1	—	—	—	—	1	104	1	—	—
—	Ржавый, Пиколай Ал-чъ, мѣщ.	360	12	1) Дер. 1 эт. домъ . . . . . 2) Надворн. строеній . . . . . 3) Мѣсто земли . . . . .	—	—	1	—	—	—	—	1	290	1	—	—
—					—	—	1	—	—	—	2	3	405	1	—	—

№ имущества по инвентарю.	УЛИЦА.	Фамилия, имя, отчество и звание владельца.	Количество пло- довой земли.		НАИМЕНОВАНИЕ ИМУЩЕСТВА.	Число строений.										Чѣмъ заняты строения.	
			Общее, въ квадрат- сахъ.	По улицѣ, въ пог. саженяхъ.		Жи- лыхъ.	Торг. помѣ- щенимъ.	Службъ	Итого строений.					Стоимость (въ рубляхъ) по оцѣнкѣ Стат. Оуд. Губ. Зем. Управы въ 1901 году.	Число квартир.	Число торгово-промышл. заведеній.	
									Каменныхъ.	Полукаменныхъ.	Деревянныхъ.	Каменныхъ.	Деревянныхъ.				Каменныхъ.
1	2	3	4	5	6	7	8	9	10	11	12	13	14	15	16	17	18
<b>Кварталь № 65.</b>																	
827	Вологодская.	Собакины: Михаилъ и Ев- докимъ, мѣщ. . . . .	732	12	1) Дер. 2 эт. домъ . . . . . 2) Надворн. строений . . . . . 3) Мѣсто земли . . . . .	—	—	1	—	—	—	—	1	283	2	—	—
						—	—	1	—	—	—	—	1	423	2	—	—
828	—	Бьялева, Ал-ра Максим., мѣщ, насл. . . . .	195	6,50	1) Дер. 1 эт. домъ (ветх.) . . . . . 3) Надворн. строений (ветх.) 3) Мѣсто земли . . . . .	—	—	1	—	—	—	—	1	100	1	—	—
						—	—	1	—	—	—	—	2	27	—	—	—
						—	—	—	—	—	—	—	—	20	—	—	—
						—	—	1	—	—	—	—	2	3	147	1	—
829	Уг. Вологод- ской и Баков- ской.	Бьялевъ, Никол. Сергѣев., мѣщ . . . . .	195	36,50	1) Дер. 1 эт. домъ . . . . . 2) Надворн. строений . . . . . 3) Мѣсто земли . . . . .	—	—	1	—	—	—	—	1	370	1	—	—
						—	—	—	—	—	—	—	2	44	—	—	—
						—	—	—	—	—	—	—	—	20	—	—	—
						—	—	1	—	—	—	—	2	3	434	1	—
830	Уг. Верхней Вологонской и Баковской.	Бьялева, Ал-ра Сергѣев., мѣщ., насл. . . . .	381	42,70	1) Дер. 1 эт. домъ . . . . . 2) Надворн. строений . . . . . 3) Мѣсто земли . . . . .	—	—	1	—	—	—	—	1	205	1	—	—
						—	—	—	—	—	—	—	3	72	—	—	—
						—	—	—	—	—	—	—	—	38	—	—	—
						—	—	1	—	—	—	—	3	4	315	1	—
831	Верхняя Вологодская.	Петровыхъ, Вас. Антонов., солдатка . . . . .	360	12	1) Дер. 1 эт. домъ (ветх.) . . . . . 2) На дворн. строений (ветх.) 3) Мѣсто земли . . . . .	—	—	1	—	—	—	—	1	55	1	—	—
						—	—	—	—	—	—	—	2	24	—	—	—
						—	—	—	—	—	—	—	—	18	—	—	—
						—	—	1	—	—	—	—	2	3	97	1	—
832	—	Пахомовъ, Иванъ Федор., зап. рядов. . . . .	377	13	1) Дер. 1 эт. домъ . . . . . 2) Надворн. строений . . . . . 3) Мѣсто земли . . . . .	—	—	1	—	—	—	—	1	91	1	—	—
						—	—	—	—	—	—	—	2	36	—	—	—
						—	—	—	—	—	—	—	—	19	—	—	—
						—	—	1	—	—	—	—	2	3	146	1	—
833	—	Старцевъ, Адрианъ Васил.	377	13	1) Дер. 1 эт. домъ . . . . . 2) Мѣсто земли . . . . .	—	—	1	—	—	—	—	1	89	1	—	—
						—	—	—	—	—	—	—	—	19	—	—	—
						—	—	1	—	—	—	—	1	108	1	—	—
834	Уг. Верхней Вологодской и вала.	Городское Общество . . . . .	1800	90	Мѣсто земли . . . . .	—	—	—	—	—	—	—	—	90	—	—	—
<b>Итого по кварталу .</b>			<b>7263</b>	—	— — —	—	—	15	—	—	—	—	23	38	4053	17	—

ЛИЦА.	Фамилія, имя, отчество и званіе владѣльца.	Количество плавной земли.		НАИМЕНОВАНИЕ ИМУЩЕСТВА.	Число строеній.									Стоимость (въ рубляхъ) по оцѣнкѣ Стат. Отд. Губ. Зем. Управы въ 1901 году.	Чѣмъ заняты строенія.	
		Общее, въ квадрат. саженьхъ.	По улицѣ, въ пог. саженьхъ.		Жилыхъ.	Торг. помѣщеній.	Службъ.	Итого строеній.	Квартирамъ.		Наименованіе торгово-промышлен. заведеній.					
									Число ихъ.	Торгово-промышлен. заведеній.						
2	3	4	5	6	7	8	9	10	11	12	13	14	15	16	17	18
Кварталь № 66.																
Водогодская и Верхняя водогодская.	Десятиннъ, Вас., Федоров., мѣщ.	840	88	1) Дер. 1 эт. домъ . . . . . 2) Надворн. строеній . . . . . 3) Мѣсто земли . . . . .	—	—	1	—	—	—	—	1	832	1	—	
					—	—	1	—	—	—	4	4	149	—	—	
					—	—	—	—	—	—	—	—	105	—	—	
					—	—	1	—	—	—	4	5	1086	1	—	
Водогодская.	Десятинна, Елат. Яковл., мѣщ.	210	7	Мѣсто земли . . . . .	—	—	—	—	—	—	—	—	32	—	—	
—	Десятиннъ, Петръ Восил., мѣщ.	210	7	1) Дер. 1 эт. домъ . . . . . 2) Дер. 1 эт. флигель (ветх.). 3) Мѣсто земли . . . . .	—	—	1	—	—	—	—	1	293	1	—	
					—	—	1	—	—	—	—	1	39	1	—	
					—	—	—	—	—	—	—	—	32	—	—	
					—	—	2	—	—	—	2	2	364	2	—	
—	Собанина, Семена Семенов., мѣщ., насл.	405	13,50	1) Дер. 1 эт. домъ (ветх.) . 2) Надвор. строен. ( " ) 3) Мѣсто земли . . . . .	—	—	1	—	—	—	—	1	97	1	—	
					—	—	—	—	—	—	2	2	36	—	—	
					—	—	—	—	—	—	—	—	61	—	—	
					—	—	1	—	—	—	2	3	194	1	—	
—	Собанина, Федора Петров., мѣщ., насл.	219	7,30	1) Дер. 1 эт. домъ съ полуп. жил. . . . . 2) Надворн. строеній . . . . . 3) Мѣсто земли . . . . .	—	—	1	—	—	—	—	1	317	2	—	
					—	—	—	—	—	3	3	3	65	—	—	
					—	—	—	—	—	—	—	—	33	—	—	
					—	—	1	—	—	—	3	4	415	2	—	
—	Шишуновъ, Яковъ Евдок., мѣщ.	225	7,50	1) Дер. 1 эт. домъ . . . . . 2) Надворн. строеній . . . . . 3) Мѣсто земли . . . . .	—	—	1	—	—	—	—	1	425	1	—	
					—	—	—	—	—	3	3	3	110	—	—	
					—	—	—	—	—	—	—	—	34	—	—	
					—	—	1	—	—	—	3	4	569	1	—	
Водогодская и Баконской.	Владѣніе Христорождественской церкви . . . . .	420	44	1) Дер. 1 эт. домъ (очень ветхій) . . . . . 2) Надворн. строеній . . . . . 3) Мѣсто земли . . . . .	—	—	1	—	—	—	—	1	—	1	1	мелочная лавка.
					—	—	—	—	—	2	2	—	—	—	—	
					—	—	—	—	—	—	—	—	63	—	—	
					—	—	1	—	—	—	2	3	63	1	1	
Верхней водогодской и Баконской.	Богдановъ, Алексѣй Матв., мѣщ.	435	45	1) Дер. 1 эт. домъ . . . . . 2) Надворн. строеній . . . . . 3) Мѣсто земли . . . . .	—	—	1	—	—	—	—	1	90	1	—	
					—	—	—	—	—	—	1	1	8	—	—	
					—	—	—	—	—	—	—	—	43	—	—	
					—	—	1	—	—	—	1	2	141	1	—	

имѣчаніе: 1) не оцѣнены по ветхости.



№ имущества по инвентарю.	УЛИЦА.	Фамилия, имя, отчество и звание владельца.	Количество плановой земли.		НАИМЕНОВАНИЕ ИМУЩЕСТВА.	Число строений.								Стоимость (въ рубляхъ) по оцѣнкѣ Стат. Отд. Губ. Зем. Управы въ 1901 году.	Чѣмъ заняты строения?		
			Общее, въ квадрат. саженяхъ.	По улицѣ, въ пог. саженяхъ.		Жи- лыхъ.		Торг. помѣ- щеній	Службъ			Итого строений.	Квартиран. Торгово-промышл. заведеній.		Наименованіе торгово-промышл. заведеній.		
						Каменныхъ.	Полукаменныхъ.		Деревянныхъ.	Каменныхъ.	Деревянныхъ.					Каменныхъ.	Деревянныхъ.
1	2	3	4	5	6	7	8	9	10	11	12	13	14	15	16	17	18
<b>Кварталь № 66.</b>																	
843	Верхняя Вологодская.	Городское Общество . . .	834	27,50	Мѣсто земли . . . . .									42			
844	—	Дехинъ, Ал-ръ Павлов., мѣщ. . . . .	420	14	2) Дер. 1 эт. домъ . . . . .			1					1	203	1		
					2) Надворн. строеній . . . . .							2	2	65			
					3) Мѣсто земли . . . . .									21			
								1				2	3	289	1		
		Итого по кварталу	4218	—				9				17	26	3195	10	1	
<b>Кварталь № 67.</b>																	
845	Уг. Вологодской и Рож- дественск.	Ананьина, Семена Иван., мѣщ., насл. . . . .	222	37,50	1) Дер. 1 эт. домъ . . . . .			1					1	309	1		
					2) Надворн. строеній . . . . .							2	2	46			
					3) Мѣсто земли . . . . .									44			
								1				2	3	399	1		
846	Вологодская.	Нитаева, Петра, мѣщ., насл. . . . .	223	7,50	1) Дер. 1 эт. домъ . . . . .			1					1	356	1		
					2) Надворн. строеній . . . . .							2	2	75			
					3) Мѣсто земли . . . . .									45			
								1				2	3	476	1		
847	—	Каюковой, Анны Ефим, мѣщ., насл. . . . .	365	11,50	1) Дер. 1 эт. домъ . . . . .			1					1	347	1		
					2) Надворн. строеній . . . . .							2	2	54			
					3) Мѣсто земли . . . . .									73			
								1				2	3	474	1		
848	—	Деятинъ, Петръ Петр. мѣщ. . . . .	94	3	Мѣсто земли . . . . .									19			
849	—	Нечаева, Анна Евдоки. мѣщ. . . . .	441	14	1) Дер. 1 эт. домъ . . . . .			1					1	439	1		
					2) Дер. 1 эт. флигель . . . . .									1)			
					3) Надворн. строеній . . . . .							2	2	101			
					4) Мѣсто земли . . . . .									88			
								1				2	3	628	1		

Примѣчаніе 1) Не оцѣненъ по негхости.

Л И Ц А.	Фамилія, имя, отчество и званіе владельца.	Количество пла- новой земли.		НАИМЕНОВАНИЕ ИМУЩЕСТВА.	Число строеній									Стоимость (въ рубляхъ) по оцѣнкѣ Стат. Отд. Губ. Зем. Управы въ 1901 году.	Чѣмъ заняты строенія.		18	
		Общее, въ квадрат. саженяхъ.	По улицѣ, въ пог. саженяхъ.		Каменныхъ.	Полукаменныхъ.	Деревянныхъ.	Торг. помѣ- щеній.	Каменныхъ.	Деревянныхъ.	Каменныхъ.	Деревянныхъ.	Итого строеній.		Квартирами.	Торгово-промышл. заведеніямъ.		Число ихъ.
	Кварталь № 67.																	
Вологодская.	Жабревой, Праск., мѣщ., насл. . . . .	236	7,70	1) Дер. 1 эт. домъ (ветх.) . 2) Надвор. строеній ( " ) 3) Мѣсто земли . . . . .			1						1	35	1			
	Коженинъ, Михайль, мѣщ.	226	7,20	1) Дер. 1 эт. домъ (ветх.) . 2) Надворн. строен. ( " ) 3) Мѣсто земли . . . . .			1					1	2	96	1			
	Проскуракова, Петра Фе- доров., мѣщ., насл. . . .	420	14	1) Дер. 2 эт. домъ . . . . . 2) Надворн. строеній . . . . 3) Мѣсто земли . . . . .			1					6	6	288	1			
							1				6	7	563	1				
Вологод- ой и По- ровской.	Собанина, Якова Тимоф., мѣщ., насл. . . . .	420	44	1) Дер. 2 эт. домъ . . . . . 2) Надворн. строеній . . . . 3) Мѣсто земли . . . . .			1					3	3	677	2			
							1				3	4	910	2				
Верхней огодской окровской	Мегринскаго, Ал-ра Иван., свящ., насл. . . . .	408	42,70	1) Дер. 1 эт. домъ съ прист. 2) Надворн. строеній . . . . 3) Мѣсто земли . . . . .			1					7	7	552	1			
							1				7	8	867	1				
хняя Во- огодская.	Клементьевъ, Кононъ, кр.	228	8	1) Дер. 1 эт. домъ . . . . . 2) Надворн. строеній . . . . 3) Мѣсто земли . . . . .			1					2	2	104	1			
							1				2	3	26					
							1				2	3	141	1				
	Швецовъ, Василій, мѣщ. .	230	8	1) Дер. 1 эт. домъ . . . . . 2) Надворн. строеній . . . . 3) Мѣсто земли . . . . .			1					2	2	115	1			
							1				2	3	35					
							1				2	3	12					
							1				2	3	162	1				

№ имущества по инвентарю	УЛИЦА.	Фамилія, имя, отчество и званіе владѣльца.	Количество пла- новой земли.		НАИМЕНОВАНИЕ ИМУЩЕСТВА.	Число строеній.										Стоимость (въ рубляхъ) по сѣнѣ Стат. Отд. Губ. Зем. Управы въ 1901 году.	Чѣмъ заняты строенія?	
			Общее, въ квадрат. саженяхъ.	По улицѣ, въ пог. саженяхъ.		Жи- лыхъ.	Полукаменныхъ.	Деревянныхъ.	Каменныхъ.	Деревянныхъ.	Каменныхъ.	Деревянныхъ.	Итого строеній.	Квартирами.	Число ихъ.		Наименованіе торгово-промышлен- заведеній.	
																		Службъ
Кварталь № 67.																		
857	Верхняя Бологодская.	Кустовъ, Яковъ Васил., кр-ль	384	12,80	1) Дер. 1 эт. домъ строит. 2) Мѣсто земли													
														19				
858	—	Коротаевъ, Николай, мѣщ.	435	14,80	1) Дер. 1 эт. домъ (ветх.) 2) Надворн. строен. ( „ ) 3) Мѣсто земли			1					1		28	1		
														22				
859	—	Жабревой, Анны Васил., мѣщ., насл.	448	14	1) Дер. 1 эт. домъ (ветх.) 2) Надворн. строен. ( „ ) 3) Мѣсто земли			1					2		22	1		
														22				
860	Уг. Верхней Вологодск. и Рождествен.	Ананьина, Елизав. Васил., мѣщ.	512	48	1) Дер. 1 эт. сарай 2) Мѣсто земли							1	1		57			
														77				
														134				
Итого по кварталу			5292	—	—	13						34	47		5101	14		
Кварталь № 68.																		
861	Уг. Вологодской и Рождественской.	Ананьины: Яковъ Иванон. и Егора Ивап., мѣщ, насл.	429	44,3	1) Дер. 1 эт. домъ 2) Дер. 1 эт. кладовая 3) Надворн. строеній 4) Мѣсто земли			1					1		502	1		
														49		1		
														98				
														86				
														735	1	1		
862	Вологодская.	Ананьина, Петра Федор., мѣщ., насл.	420	14	1) Дер. 2 эт. домъ 2) Надворн. строеній 3) Мѣсто земли			1					1		483	1		
														251				
														84				
														818	1			
863	—	Полинарловой, Лук., мѣщ. насл.	210	7	1) Дер. 1 эт. домъ 2) Надворн. строеній 3) Мѣсто земли			1					1		148	1		
														31				
														42				
														221	1			

И Ц А.	Фамилія, имя, отчество и званіе владѣльца.	Количество плавовой земли.		НАИМЕНОВАНИЕ ИМУЩЕСТВА.	Число строеній.								Стоимость (въ рубляхъ) по оцѣнкѣ Стат. Оцѣ. Губ. Зем. Управы въ 1901 году.	Чѣмъ заняты строенія?		18
		Общее, въ квадр. саженяхъ.	По уличъ, въ пог. саженяхъ.		Жи- лыхъ.	Торг. помѣ- щеній.	Службъ	Итого строеній.		Квартирами.	Торгово-промышлен. заведеніямъ.					
								Каменныхъ.	Деревянныхъ.			Число ихъ.				
2	3	4	5	6	7	8	9	10	11	12	13	14	15	16	17	
	Кварталь № 68.															
тогодская.	Рубцова, Ивана Федоров., мѣщ., насл. . . . .	210	7	1) Дер. 1 эт. домъ (ветх.) . . . . 2) Дер. 1 эт. флигель . . . . 3) Надворн. строеній . . . . 4) Мѣсто земли . . . . .			1					1	40	1		
	Собанина, Павла Дмитр., мѣщ., насл. . . . .	225	7,50	1) Дер. 1 эт. домъ (ветх.) . . . . 2) Надворн. строеній . . . . 3) Мѣсто земли . . . . .			1					1	71	1		
	Старцева, Григор., мѣщ., насл. . . . .	210	7	1) Дер. 1 эт. домъ . . . . . 2) Надворн. строеній (ветх.) . . . . 3) Мѣсто земли . . . . .			1					1	121	1		
	Жабрева, Петра Данил., мѣщ., насл. . . . .	432	14,50	1) Дер. 1 эт. домъ . . . . . 2) Надворн. строеній . . . . 3) Мѣсто земли . . . . .			1					1	507	1		
	Китаевыхъ: Алексѣя и Андрея, мѣщ., насл. . . . .	459	15,50	1) Дер. 2 эт. домъ (ветх.) . . . . 2) Надворн. строеній ( . . . ) . . . . 3) Мѣсто земли . . . . .			1						98	2		
	Анаыина, Александ. Мих., мѣщ. . . . .	240	8	1) Дер. 1 эт. домъ . . . . . 2) Надворн. строеній . . . . 3) Мѣсто земли . . . . .			1					1	190	1		
	Мясникова, Matr. Петр., мѣщ. . . . .	606	13,50	1) Дер. 1 эт. домъ . . . . . 2) Надворн. строеній (ветх.) . . . . 3) Мѣсто земли . . . . .			1					1	35	1		

имѣчаніе: 1) изъ числа надворныхъ строеній дворъ не оцѣненъ по ветхости.



И Ц А.	Фамилія, имя, отчество и званіе владельца.	Количество пла- новой земли.		НАИМЕНОВАНИЕ ИМУЩЕСТВА.	Число строеній.								Стоимость (въ рублѣхъ) по оцѣнкѣ Стат. Отд. Губ. Зем. Управы въ 1901 году.	Чѣмъ заняты строенія.						
		Общее, въ квадрат. саженяхъ.	По улицѣ, въ пог. саженяхъ.		Жи- лыхъ.	Торг. помѣ- щеній.	Службъ	Итого строеній.	Каменныхъ.	Полукаменныхъ. Деревянныхъ.	Каменныхъ Деревянныхъ.	Каменныхъ. Деревянныхъ.		Квартирами. Торгово-промышлен. заведеній.	Число ихъ.	Наименованіе торгово-промышлен. заведеній.				
																	7	8	9	10
<b>Кварталь № 68.</b>																				
Верхняя Во- годская.	Городское Общество . . .	1020	34	Мѣсто земли . . . . .														51		
—	<b>Ананьинъ, Михаилъ Фе- доровъ, мѣщ. . . . .</b>	420	14	Мѣсто земли . . . . .														21		
—	<b>Бляевъ, Николай Серг., мѣщ. . . . .</b>	210	7	1) Дер. 1 эт. домъ . . . . .				1					1	223	1					
				2) Надворн. строеній . . . . .							2	2	93							
				3) Мѣсто земли . . . . .									11							
								1				2	3	327	1					
Верхней годск. и дствен.	<b>Смирновой, Нат., солдат., насл. . . . .</b>	210	37	1) Дер. 1 эт. домъ . . . . .				1					1	75	1					
				2) Мѣсто земли . . . . .									32							
								1				1	107	1						
	<b>Итого по кварталу . . . . .</b>	<b>7773</b>	<b>—</b>					<b>20</b>	<b>—</b>	<b>1</b>	<b>—</b>	<b>33</b>	<b>54</b>	<b>5805</b>	<b>21</b>	<b>1</b>				
<b>Кварталь № 69.</b>																				
Верх. Во- одской и иенской.	<b>Дьянова, Петра Михайл., мѣщ., насл. . . . .</b>	428	46	Мѣсто земли . . . . .														64		
Верхняя Во- годская.	<b>Андроновская, Целог. Ни- кол., мѣщ. . . . .</b>	448	14	1) Дер. 1 эт. домъ съ полуп. пом. . . . .				1					1	270	1					
				2) Надворн. строеній . . . . .							2	2	1) 19							
				3) Мѣсто земли . . . . .										22						
								1				2	3	311	1					
—	<b>Орлова, Елизавета Иван., мѣщ. . . . .</b>	448	14	1) Дер. 1 эт. домъ . . . . .				1					1	72	1					
				2) Мѣсто земли . . . . .									22							
								1				1	94	1						
х. Воло- кая и Во- годская.	<b>Жабрева, Матрена, Петр., мѣщ. . . . .</b>	1562	50,40	1) Дер. 1 эт. домъ . . . . .				1					1	376	1					
				2) Дер. 1 эт. флигель . . . . .				1					1	68	1					
				3) Надворн. строеній . . . . .							3	3	92							
				4) Мѣсто земли . . . . .										195						
								2			3	5	731	2						

Замѣчаніе: 1) изъ числа надворныхъ строеній сарай не оцѣненъ по ветхости.

№ имущества по инвентарю.	Улицы.	Фамилия, имя, отчество и звание владельца.	Кол-ство пав. новоземли.	По улиц, в пог. саженяхъ.	6	Число строений.							15	16	17	18	
						7	8	9	10	11	12	13					14
НАИМЕНОВАНИЕ ИМУЩЕСТВА.						Жил. помѣщ.	Торг. помѣщ.	Служб.		Итого строений.		Квартирами. Торгово-промышл. заведениямъ.		Наименованіе торгово-промышл. заведеній.			
Кварталь № 69.																	
1	2	3	4	5	6	7	8	9	10	11	12	13	14	15	16	17	18
887	Ул. Верх. Вологодской и Филинской.	Львова, Татьяна Васил.	448,46	1) Дер. 1 эт. доль . . . 2) Дер. 1 эт. флигель . . . 3) Надворн. строеній . . . 4) Мѣсто земли . . . . .	1	1	1	1	1	1	1	1	1	51	1	—	—
888	Ул. Вологод. и Филинской.	Собянинъ, Аг-ръ Васил., мѣщ. . . . .	220 36,86	1) Дер. 1 эт. доль . . . 2) Надворн. строеній . . . 3) Мѣсто земли . . . . .	1	—	—	—	—	1	1	1	1	194	1	—	—
889	Вологодская я	Собянинъ, Яковъ Петр., мѣщ. . . . .	206 7	1) Дер. 1 эт. доль . . . 2) Надворн. строеній . . . 3) Мѣсто земли . . . . .	1	—	—	—	—	1	1	1	1	80	1	—	—
890	—	Шмидтовой, Тат., мѣщ., наст. . . . .	420 14	1) Дер. 1 эт. доль . . . 2) Надворн. строеній . . . 3) Мѣсто земли . . . . .	1	—	—	—	—	1	2	2	2	17	—	—	—
891	—	Аянова, Петра Михайл., куп., наст. . . . .	420 14	Мѣсто земли . . . . .	—	—	—	—	—	—	—	—	—	84	—	—	—
892	Ул. Вологод. и Успенской.	Аянова, Марфа Иванов., купчиха . . . . .	420 14	1) Дер. 1 эт. доль . . . 2) Дер. 1 эт. даяна . . . 3) Дер. 1 эт. кладовыя 1) Надворн. строеній . . . 5) Мѣсто земли . . . . .	1	—	—	—	—	1	1	1	1	1229	1	—	—
Итого по кварталу .						10	2	15	27	3683	10	2					

Примечаніе: 1) Изъ числа надворныхъ строеній сарай не оцѣненъ по велхости 2) Изъ числа надворныхъ строеній хлѣвъ по оцѣнкѣ по велхости.

И Ц А.	Фамилія, имя, отчество и званіе владельца.	Количество плавной земли.		НАИМЕНОВАНИЕ ИМУЩЕСТВА.	Число строений										Чѣмъ заняты строения.	
		Общее, въ квдр. саженяхъ.	По улицѣ, въ пог. саженяхъ.		Жилыхъ.	Торго-помещеній.	Службъ.	Итого строений.	Стоимость (въ рубляхъ) по оцѣнкѣ Стат. Отд. Губ. Зем. Управы въ 1901 году.	Наименованіе торгово-промышлен- заведеній.						
										Квартиралі.	Число ихъ.					
2	3	4	5	6	7	8	9	10	11	12	13	14	15	16	17	18
Кварталь № 70.																
рбургск. овская и хвинск.	Кривоборскаго, Алексѣя, мѣщ., насл. . . . .	854	89	1) Дер. 1 эт. домъ . . . . . 2) Надворныхъ строеній . . . . . 3) Мѣсто земли . . . . .	—	—	—	1	—	—	—	—	1	283	1	—
					—	—	—	—	—	—	3	—	172	—	—	
					—	—	—	—	—	—	—	—	107	—	—	
					—	—	1	—	—	—	3	4	562	1	—	
винская.	Куланова, Ивана Васил., мѣщ., насл. . . . .	434	14	Мѣсто земли . . . . .	—	—	—	—	—	—	—	—	—	22	—	—
—	Мясниковъ, Петръ Васил., мѣщ. . . . .	434	14	Мѣсто земли . . . . .	—	—	—	—	—	—	—	—	—	22	—	—
—	Попковъ, Гавріиль Иван., мѣщ. . . . .	418	13,50	1) Дер. 1 эт. домъ . . . . . 2) Надворн. строеній . . . . . 3) Мѣсто земли . . . . .	—	—	1	—	—	—	—	1	103	1	—	
					—	—	—	—	—	1	1	—	28	—	—	
					—	—	—	—	—	—	—	—	21	—	—	
					—	—	1	—	—	1	2	—	152	1	—	
инск. и рбургск.	Дьянова, Матвѣя Петр., кун. сына, насл. . . . .	824	27	1) Дер. 1 эт. домъ . . . . . 2) Надворн. строеній . . . . . 3) Мѣсто земли . . . . .	—	—	1	—	—	—	—	1	492	1	—	
					—	—	—	—	—	3	3	—	241	—	—	
					—	—	—	—	—	—	—	—	83	—	—	
					—	—	1	—	—	3	4	—	816	1	—	
инская и рбургск.	Завитаевъ, Дмитр. Ал-ров., мѣщ. и Дьянова, Матвѣя Петр., кун. сына, насл.	793	87	1) Кам. 1 эт. домъ . . . . . 2) Надворн. строеній . . . . . 3) Мѣсто земли . . . . .	1	—	—	—	—	—	—	1	1128	1	—	
					—	—	—	—	—	7	7	—	569	—	—	
					—	—	—	—	—	—	—	—	119	—	—	
					1	—	—	—	—	7	8	—	1816	1	—	
рбургск.	Проскурякова, Вас. Евдок., мѣщ., насл. . . . .	217	7,50	1) Дер. 1 эт. домъ . . . . . 2) Мѣсто земли . . . . .	—	—	1	—	—	—	—	1	—	—	—	
					—	—	—	—	—	—	—	—	33	—	—	
					—	—	1	—	—	—	1	—	33	—	—	
—	Шишуновъ, Ал-ръ Гавр., мѣщ. . . . .	180	6	1) Дер. 1 эт. домъ . . . . . 2) Мѣсто земли . . . . .	—	—	1	—	—	—	—	1	185	1	—	
					—	—	—	—	—	—	—	—	27	—	—	
					—	—	1	—	—	—	1	—	212	1	—	
—	Мясникова, Варвара Вас., мѣщ. . . . .	210	7	1) Дер. 1 эт. домъ . . . . . 2) Надворн. строеній . . . . . 3) Мѣсто земли . . . . .	—	—	1	—	—	—	—	1	281	1	—	
					—	—	—	—	—	2	2	—	99	—	—	
					—	—	—	—	—	—	—	—	32	—	—	
					—	—	1	—	—	2	3	—	412	1	—	

Зачаніе: 1) не оцѣненъ по ветхости.





И Ц А.	Фамилія, имя, отчество и званіе владельца.	Количество площадки земли.		НАИМЕНОВАНИЕ ИМУЩЕСТВА.	Число строений.									Чемъ заняты строения?		
		Общее, въ кв.др. саженяхъ.	По улицѣ, въ пог. саженяхъ.		Жи- лыхъ.			Торг. помѣ- щений.			Итого строений.	Стоимость (въ рубляхъ) по оцѣнкѣ Стат. Отд. Губ. Зем. Управы въ 1901 году.	Чемъ заняты строения?			
					Каменныхъ.	Полукаменныхъ.	Деревянныхъ.	Каменныхъ.	Деревянныхъ.	Службъ			Квартирами.	Торгово-промышлен. заведеніями.		
2	3	4	5	6	7	8	9	10	11	12	13	14	15	16	17	18
Кварталь № 71.																
рбургск.	Сахаровъ, Василій Яков, мѣщ.	231	7,70	1) Дер. 1 эт. домъ . . . . . 2) Надворн. строеній . . . . . 3) Мѣсто земли . . . . .	—	—	1	—	—	—	—	1	162	1	—	
	Сахаровъ, Павелъ Яков, мѣщ.	210	7	1) Дер. 1 эт. домъ . . . . . 2) Дер. 1 эт. флигель . . . . . 3) Надворн. строеній . . . . . 4) Мѣсто земли . . . . .	—	—	1	—	—	—	—	1	76	1	—	
	Дьянова, Ивана Михайл., куца, насл.	420	14	Мѣсто земли . . . . .	—	—	—	—	—	—	—	—	63	—	—	
инская и рбургск.	Прокопьева, Марфа, кр-ка.	660	22	1) Дер. 1 эт. домъ . . . . . 2) Надворн. строеній . . . . . 3) Мѣсто земли . . . . .	—	—	1	—	—	—	—	1	100	1	—	
рбургск.	Куламова, Тихона, мѣщ., насл.	225	7,50	1) Дер. 1 эт. домъ (ветх.) . . . . . 2) Надворн. строен. ( " ) . . . . . 3) Мѣсто земли . . . . .	—	—	1	—	—	—	—	1	78	1	—	
Пегер- ской и енской.	Дубровинъ, Михайлъ Степ., мѣщ.	630	51	1) Дер. 1 эт. домъ . . . . . 2) Надворн. строеній . . . . . 3) Мѣсто земли . . . . .	—	—	1	—	—	—	—	1	1563	1	—	
Гихвин- и Вве- ской.	Проскурянова, Надеж. Ан- дреев., мѣщ.	630	51	1) Дер. 1 эт. домъ . . . . . 2) Надворн. строеній . . . . . 3) Мѣсто земли . . . . .	—	—	1	—	—	—	—	1	101	1	—	
					—	—	—	—	—	—	—	—	57	—	—	
					—	—	—	—	—	—	—	—	63	—	—	
					—	—	1	—	—	—	—	—	221	1	—	

№	УЛИЦА.	Фамилія, имя, отчество и званіе владельца.	Количество пла- новой земли.		НАИМЕНОВАНИЕ ИМУЩЕСТВА.	Число строеній.								Стоимость (въ рубляхъ) по оцѣнкѣ Стат. Отд. Губ. Вѣд. Управы въ 1901 году.	Чѣмъ заняты строения?		
			Общее, въ квадр. саженяхъ.	По улицѣ, въ пог. саженяхъ.		Жи- лыхъ.	Торг. помѣ- щеній.	Службъ	Итого строеній.			Кварталы. Торгово-промышлен. заведеній.	Наименованіе торгово-промышлен. заведеній.				
									Каменныхъ, Полукаменныхъ, Деревянныхъ, Каменныхъ, Деревянныхъ, Каменныхъ, Деревянныхъ.	Каменныхъ, Полукаменныхъ, Деревянныхъ, Каменныхъ, Деревянныхъ, Каменныхъ, Деревянныхъ.	Каменныхъ, Полукаменныхъ, Деревянныхъ, Каменныхъ, Деревянныхъ, Каменныхъ, Деревянныхъ.				Число ихъ.		
Кварталь № 71.																	
17	Тихвинская.	Махова, Герасима, насл.	435	15	1) Дер. 1 эт. домъ . . . . . 2) Надворн. строеній (ветх.) 3) Мѣсто земли . . . . .	—	—	1	—	—	—	—	1	34	1	—	—
						—	—	—	—	—	1	1	3	—	—	—	—
						—	—	—	—	—	—	—	—	22	—	—	—
						—	—	1	—	—	1	2	59	1	—	—	—
18	—	Богдановыхъ: Андрея и Ивана, мѣщ., насл. . . . .	420	14	1) Дер. 1 эт. домъ . . . . . 2) Надворн. строеній . . . . . 3) Мѣсто земли . . . . .	—	—	1	—	—	—	—	1	75	1	—	—
						—	—	—	—	—	2	2	34	—	—	—	—
						—	—	—	—	—	—	—	21	—	—	—	—
						—	—	1	—	—	2	3	130	1	—	—	—
19	—	Чурина, Петра Федоров, мѣщ., насл. . . . .	390	13	Мѣсто земли . . . . .	—	—	—	—	—	—	—	—	20	—	—	—
20	—	Конева, Анна Алексѣев, мѣщ. . . . .	435	14,50	Мѣсто земли . . . . .	—	—	—	—	—	—	—	—	22	—	—	—
21	—	Пустынная, Ольга Петр., мѣщ. . . . .	405	13,50	1) Дер. 1 эт. домъ . . . . . 2) Надворн. строеній . . . . . 3) Мѣсто земли . . . . .	—	—	1	—	—	—	—	1	166	1	—	—
						—	—	—	—	—	—	—	10	—	—	—	—
						—	—	—	—	—	—	—	40	—	—	—	—
						—	—	1	—	—	1	2	216	1	—	—	—
Итого по кварталу .			7890	—	— — — —	—	—	14	—	—	19	33	6282	14	1	—	—
Кварталь № 72.																	
922	Уг. Петер- бургской и Введенской.	Кобылина, Василія Никит., куща, насл. . . . .	414	43,50	Мѣсто земли . . . . .	—	—	—	—	—	—	—	—	41	—	—	—
923	Петербургск.	Смирнова, Меланія Але- ксѣев., мѣщ. . . . .	225	7,50	1) Дер. 1 эт. домъ (ветх.) . . . . . 2) Надворн. строеній . . . . . 3) Мѣсто земли . . . . .	—	—	1	—	—	—	—	1	59	1	—	—
						—	—	—	—	—	2	2	39	—	—	—	—
						—	—	—	—	—	—	—	23	—	—	—	—
						—	—	1	—	—	2	3	121	1	—	—	—
924	—	Куланова, Надежда Федор., мѣщ. . . . .	210	7	1) Дер. 1 эт. домъ . . . . . 2) Мѣсто земли . . . . .	—	—	1	—	—	—	—	1	180	1	—	—
						—	—	—	—	—	—	—	21	—	—	—	—
						—	—	1	—	—	—	1	201	1	—	—	—
925	—	Собанина, Дмит. Васил., мѣщ., насл. . . . .	405	13,50	1) Дер. 1 эт. домъ . . . . . 2) Дер. 1 эт. флигель . . . . . 3) Надвор. строеній . . . . . 4) Мѣсто земли . . . . .	—	—	1	—	—	—	—	1	422	1	—	—
						—	—	—	—	—	—	—	69	1	—	—	—
						—	—	—	—	—	3	3	53	—	—	—	—
						—	—	—	—	—	—	—	41	—	—	—	—
						—	—	2	—	—	3	5	585	2	—	—	—

И И Ц А.	Фамилія, имя, отчество и званіе владѣльца.	Количество пла- новой земли.		НАИМЕНОВАНИЕ ИМУЩЕСТВА.	Число строеній.								Чѣмъ заняты строенія.			
		Общее, въ квадрат. саженяхъ.	По участію, въ пог. саженяхъ.		Жи- лыхъ.	Торг. помѣ- щеній.	Службъ	Итого строеній.		Стоимость (въ рубляхъ) по оцѣнкѣ Стат. Отд. Губ. Зем. Управы въ 1901 году.	Квартирами.	Торгово-промышл. заведеній.	Наименованіе торгово-промышл. заведеній.			
								Каменныхъ.	Полукаменныхъ.					Деревянныхъ.	Каменныхъ.	Деревянныхъ.
2	3	4	5	6	7	8	9	10	11	12	13	14	15	16	17	18
Кварталь № 72.																
ербургск.	Пустынный, Михаилъ Вас., мѣщ.	420	14	1) Дер. 1 эт. домъ . . . . . 2) Надворн. строеній . . . . . 3) Мѣсто земли . . . . .			1					1	236	1		
	Пустынная, Елиз. Михайл., мѣщ.	296	9,50	Мѣсто земли . . . . .									30			
	Портнаго Матвѣя, мѣщ. насл.	142	4,50	1) Дер. 1 эт. домъ . . . . . 2) Мѣсто земли . . . . .			1					1	105	1		
	Кобылинъ, Пля, от. унт- офицеръ . . . . .	667	21,50	1) Дер. 1 эт. домъ . . . . . 2) Надворн. строеній . . . . . 3) Мѣсто земли . . . . .			1				3	3	85	1		
	Кривоборскій, Дмитр. Але- ксанд., мѣщ.	219	7,50	1) Дер. 1 эт. домъ . . . . . 2) Надворн. строеній . . . . . 3) Мѣсто земли . . . . .			1				3	4	248	1		
	Безнина, Никиты Павл., мѣщ., насл.	660	52	1) Дер. 1 эт. домъ (ветх.) . . . . . 2) Дер. 1 эт. флиг. строит. 3) Мѣсто земли . . . . .			1					1	34	1		
	Егорова, Михаила, мѣщ., насл.	380	41,50	1) Дер. 1 эт. д. (оч. ветх.) . . . . . 3) Надвор. строен. ( " ) . . . . . 3) Мѣсто земли . . . . .			1					1	98	1		
	Егоровъ, Федоръ Арт., мѣщ.	255	8,50	1) Дер. 1 эт. домъ . . . . . 2) Надворн. строеній . . . . . 3) Мѣсто земли . . . . .			1				2	3	124	1		
							1				3	4	180	1		

№ имущества по инвентарю.	УЛИЦА.	Фамилія, имя, отчество и званіе владельца.	Количество плавной земли.		НАИМЕНОВАНИЕ ИМУЩЕСТВА.	Число строеній.								Чѣмъ заняты строенія?			
			Общес, въ квдр. саженяхъ.	По улицѣ, въ пог. саженяхъ.		Жилыхъ.		Торг. помѣщеній.		Службъ.		Итого строеній.	Стоимость (въ рубляхъ) по оцѣнкѣ Стат. Оуд. Губ. Зем. Управы въ 1901 году.	Квартирами.	Торгово-промыш. заведенія.		
						Каменныхъ.	Подукаменныхъ.	Деревянныхъ.	Каменныхъ.	Деревянныхъ.	Каменныхъ.					Деревянныхъ.	Число ихъ.
1	2	3	3	5	6	7	8	9	10	11	12	13	14	15	16	17	18
<b>Кварталь № 72.</b>																	
934	Тихвинская.	<b>Егоровы:</b> Михаилъ, Андрей и Иванъ Артем., мѣщ.	375	11,60	1) Дер. 1 эт. домъ (ветх.) . . . . . 2) Дер. 1 эт. флиг. (ветх.) . . . . . 3) Надворн. строеній . . . . . 4) Мѣсто земли . . . . .	—	—	1	—	—	—	—	1	172	2	—	—
						—	—	1	—	—	—	—	1	61	1	—	—
						—	—	—	—	—	1	—	1	8	—	—	—
						—	—	—	—	—	—	—	—	19	—	—	—
						—	—	2	—	—	1	—	3	260	3	—	—
935	—	<b>Турчанинова.</b> Прас. Иван., мѣщ.	435	14,50	1) Дер. 1 эт. домъ (очень ветхій) . . . . . 2) Мѣсто земли . . . . .	—	—	1	—	—	—	—	1	1)	1	—	—
						—	—	1	—	—	—	—	—	22	—	—	—
						—	—	1	—	—	—	—	1	22	1	—	—
936	—	<b>Созина,</b> Ивана Иванов., мѣщ., насл.	429	14,50	Мѣсто земли . . . . .	—	—	—	—	—	—	—	—	21	—	—	—
937	—	<b>Шутова,</b> Андрея, мѣщ., насл.	435	14,50	1) Дер. 1 эт. домъ (ветхій) . . . . . 2) Надворн. строеній . . . . . 3) Мѣсто земли . . . . .	—	—	1	—	—	—	—	1	63	1	—	—
						—	—	—	—	—	—	1	1	13	—	—	—
						—	—	—	—	—	—	—	—	22	—	—	—
						—	—	1	—	—	1	—	2	98	1	—	—
938	Уг. Тихвинской и Введенской.	<b>Поляковой,</b> Аграф. Алекс., мѣщ., насл.	615	47	1) Дер. 2 эт. домъ . . . . . 1) Дер. 1 эт. кузница . . . . . 3) Надворн. строеній . . . . . 4) Мѣсто земли . . . . .	—	—	1	—	—	—	—	1	284	1	—	—
						—	—	—	—	1	—	—	1	56	—	1	кузница.
						—	—	—	—	—	5	—	5	2) 104	—	—	—
						—	—	—	—	—	—	—	—	62	—	—	—
						—	—	1	—	1	—	5	7	506	1	1	—
		<b>Итого по кварталу</b>	<b>6582</b>	—	—	—	—	<b>16</b>	—	<b>1</b>	<b>24</b>	<b>41</b>	<b>3271</b>	<b>17</b>	<b>1</b>	—	—
<b>Кварталь № 73.</b>																	
939	Уг. Набереж. и Введенской.	<b>Воскресенскаго.</b> Ал-ра Гавриил., надр. сов., насл.	236	38,60	1) Дер. 1 эт. д. съ под. жил. . . . . 2) Надвор строеній . . . . . 3) Мѣсто земли . . . . .	—	—	1	—	—	—	—	1	637	1	—	—
						—	—	—	—	—	5	—	5	203	—	—	—
						—	—	—	—	—	—	—	—	35	—	—	—
						—	—	1	—	—	5	—	6	875	1	—	—
940	—	<b>Яновлева,</b> Любовь Максим., содр. вдова . . . . .	3)	—	1) Дер. 1 эт. домъ (ветх.) . . . . . 2) Надворн. строеній . . . . .	—	—	1	—	—	—	—	1	16	1	—	—
						—	—	—	—	—	—	1	1	8	—	—	—
						—	—	1	—	—	—	1	2	24	1	—	—

Примѣчаніе. 1) не оцѣненъ по ветхости. 2) Изъ числа надворн. строеній баня не оцѣнена по ветхости. 3) Строенія находятся на землѣ насл. Воскресенскаго.

И Ц А.	Фамилія, имя, отчество и званіе владельца.	Количество плавовой земли.		НАИМЕНОВАНИЕ ИМУЩЕСТВА.	Число строеній.										Чѣмъ заняты строенія.		Наименованіе торгово-промышлен заведеній.
		Общее, въ владр. саженяхъ.	По улицѣ, въ пог. саженяхъ.		Жи- лыхъ.	Торг. помѣ- щеній.	Службъ	Итого строеній.	Стоимость (въ рубляхъ) по оцѣнкѣ Стат. Отд. Губ. Зем. Управы въ 1901 году.	Квартирами.	Торгово-промышл. заведеніямъ.	Число ихъ.					
													Каменныхъ.	Полукаменныхъ.	Деревянныхъ.	Каменныхъ.	
2	3	4	5	6	7	8	9	10	11	12	13	14	15	16	17	18	
Кварталь № 73.																	
Крестьян.	Пустынная, Серофима Семенов., мѣщ. . . . .	254	8,50	1) Дер. 1 эт. домъ . . . . . 2) Надворн. строеній . . . . . 3) Мѣсто земли . . . . .	—	—	1	—	—	—	—	1	103	1	—		
	Петровыхъ, Матрена и Ендокія, мѣщ. . . . .	383	15	1) Дер. 1 эт. домъ съ подв. жил. . . . . 2) Надворн. строеній . . . . . 3) Мѣсто земли . . . . .	—	—	1	—	—	—	—	1	718	2	—		
	Медвѣдовскій, Сем., мѣщ.	254	9,50	1) Дер. 1 эт. домъ . . . . . 2) Надворн. строеній . . . . . 3) Мѣсто земли . . . . .	—	—	1	—	—	—	—	1	92	1	—		
	Егорова, Екатер. Михайл., мѣщ. . . . .	225	7,50	1) Надворн. строеній . . . . . 2) Мѣсто земли . . . . .	—	—	—	—	—	—	2	2	47	—	—		
	Собаниной, Matr. Никол., мѣщ., насл. . . . .	442	15	1) Дер. 1 эт. домъ . . . . . 2) Дер. 1 эт. флигель . . . . . 3) Мѣсто земли . . . . .	—	—	1	—	—	—	—	1	130	1	—		
	Егоровой, Тат. Иванов., мѣщ., насл. . . . .	236	8	Мѣсто земли . . . . .	—	—	—	—	—	—	2	2	35	—	—		
	Ростовцева. Елиз. Григ., кр-ка . . . . .	155	5,50	1) Дер. 1 эт. домъ (ветх.) . . . . . 2) Надворн. строеній . . . . . 3) Мѣсто земли . . . . .	—	—	1	—	—	—	—	1	69	1	—		
	Чуринъ, Васил. Григорьев., мѣщ. . . . .	155	5,50	1) Дер. 1 эт. домъ (ветх.) . . . . . 2) Надвор. строеній . . . . . 3) Мѣсто земли . . . . .	—	—	1	—	—	—	—	1	68	1	—		

замѣчаніе: 1) По ветхости не оцѣненъ.



И Ц А.	Фамилія, имя, отчество и званіе владельца.	Количе- ство пла- новой земли.		НАИМЕНОВАНИЕ ИМУЩЕСТВА.	Число строеній.						Стоимость (въ рубляхъ) по оцѣнкѣ Стат. Отд. Губ. Зем. Управы въ 1901 году.	Чѣмъ заняты строенія?	
		Общее, въ квадрат. саженяхъ.	По улицѣ, въ пог. саженяхъ.		Жи- лыхъ.	Торг. помѣ- щеній.	Службъ	Итого строеній.	Квартирами.	Торгово-промышлен. заведеніями.		Число ихъ.	Наименованіе торгово-промышлен. заведеній.
2	3	4	5	6		1		1	344		1	18	
Кварталь № 73.													
Петербург- ская.	Турчаниновъ, Пв., мѣщ.	416	14	1) Дер. 1 эт. домъ . . . . .		1		1	269	1			
				2) Надворн. строеній . . . . .			2	2	62				
				3) Мѣсто земли . . . . .					42				
						1		2	3	373	1		
—	Собанина, Григ. мѣщ. насл.	417	14,00	1) Дер. 1 эт. домъ (ветх.) . . . . .		1		1	48	1			
				2) Надворн. строеній . . . . .			4	4	65				
				3) Мѣсто земли . . . . .					42				
						1		4	5	155	1		
—	Коновыцина, Андр. Никиф., мѣщ., насл.	394	13,00	1) Дер. 1 эт. домъ . . . . .		1		1	1)	1			
				2) Надворн. строеній . . . . .			2	2	2)	15			
				3) Мѣсто земли . . . . .					39				
						1		2	3	54	1		
Петер- бургской и Ценской	Кулаковъ, Иванъ Андреев., мѣщ.	450	45	1) Дер. 1 эт. домъ . . . . .		1		1	108	1			
				2) Надворн. строен.			1	1	26				
				3) Мѣсто земли . . . . .					45				
						1		1	2	179	1		
—	Артемьевъ, Дмит. Федор., мѣщ.	2)	—	Дер. 1 эт. домъ (ветхій) . . . . .		1		1	40	1			
	Итого по кварталу .	6754	—	— — —		21		43	64	5663	21		
Кварталь № 74.													
Петер- бургской и Ценской.	Проскурайнова, Елиз. Але- ксѣев., мѣщ.	456	46,00	1) Дер. 1 эт. домъ . . . . .		1		1	191	1			
				2) Надворн. строеній . . . . .			2	2	144				
				3) Мѣсто земли . . . . .					68				
						1		2	3	403	1		
рбург- ская.	Кривоборская, Анна Вас., мѣщ.	188	5,70	Мѣсто земли . . . . .					28				
—	Шимунова, Прайда Иван., мѣщ.	241	7,30	1) Дер. 1 эт. домъ . . . . .		1		1	114	1			
				2) Надворн. строеній . . . . .			1	1	24				
				3) Мѣсто земли . . . . .					36				
						1		1	2	174	1		

Замѣчаніе: 1) по ветхости не оцѣненъ. 2) Изъ числа надворныхъ строеній сарай не оцѣненъ по ветхости. 3) Строенія Артемьева  
Куликова.



№ имущества по инвентарю.	УЛИЦА.	Фамилія, имя, отчество и званіе владельца.	Количество пла- новой земли.		НАИМЕНОВАНИЕ ИМУЩЕСТВА.	Число строеній.										Чѣмъ заняты строения?			
			Общее, въ квадр. саженяхъ.	По улицѣ, въ пог. саженяхъ.		Жи- лыхъ.	Торг. помѣ- щеній.	Службъ	Итого строеній.	Стоимость (въ рубляхъ) по оцѣнкѣ Стат. Оуд. Губ. З. а. Управы въ 1901 году	Квартирами.	Торгово-промышл. заведеніями.	Наименованіе торгово-промышлен. заведеній.						
														7	8	9	10	11	12
		Кварталь № 74.																	
965	Петербург- ская.	Проскуракова, Ал-ра, мѣщ.	429	13	1) Дер. 1 эт. домъ . . . . . 2) Надвор. строен. . . . . 3) Мѣсто земли . . . . .			1					1	184	1				
									1				1	2	261	1			
966	—	Ананьина, Никифора мѣщ., насл. . . . .	448	14	1) Дер. 1 эт. домъ . . . . . 2) Мѣсто земли . . . . .			1					1	24	1				
									1				1	91	1				
967	—	Кулановыхъ, Никол. и Ив. Иванов., мѣщ., насл. . . . .	239	7,70	1) Дер. 1 эт. домъ . . . . . 2) Мѣсто земли . . . . .			1					1	1)	1				
									1				1	36					
									1				1	36	1				
968	—	Кривоборская, Прас. Ив., мѣщ. . . . .	223	7,20	1) Дер. 1 эт. амбаръ (ветх.) 2) Мѣсто земли . . . . .								1	1	12				
													1	1	45				
969	—	Чурины, Петръ и Иванъ, Федоров., мѣщ. . . . .	267	8,60	1) Дер. 1 эт. домъ . . . . . 2) Надворн. строеній (ветх.) 3) Мѣсто земли . . . . .			1					1	176	1				
													2	2	17				
														40					
									1				2	3	233	1			
970	—	Чурина, Клавдія Васил., мѣщ. . . . .	205	6,60	Мѣсто земли . . . . .										31				
971	—	Чернышевы, Павель и Ив., мѣщ. . . . .	229	7,30	1) Дер. 1 эт. домъ (ветх.) . . . . . 2) Мѣсто земли . . . . .			1					1	2)	1				
														34					
									1				1	34	1				
972	—	Жабревы, Клавдія и Ал-ра Михайл., мѣщ. . . . .	229	7,40	1) Дер. 1 эт. домъ . . . . . 2) Надворн. строеній . . . . . 3) Мѣсто земли . . . . .			1					1	77	1				
													1	1	19				
														34					
									1				1	2	130	1			
973	—	Ефимовъ, Павель, мѣщ. . . . .	141	4,70	1) Дер. 1 эт. домъ (ветх.) . . . . . 2) Мѣсто земли . . . . .			1					1	23	1				
														21					
									1				1	44	1				
974	—	Чурина, Клавдія Васил., мѣщ. . . . .	138	4,60	Мѣсто земли . . . . .										21				

Примѣчаніе: 1) не оцѣненъ по ветхости. 2) Не оцѣненъ по ветхости.

И Ц А.	Фамилия, имя, отчество и званіе владельца.	Количество пла- новой земли.		НАИМЕНОВАНИЕ ИМУЩЕСТВА.	Число строеній										Чѣмъ заняты строенія.	
		Общее, въ квадрат. саженяхъ.	По улицѣ, въ пог. саженяхъ.		Жи- Лыхъ.	Торг. помѣ- щеній.	Службъ	Итого строеній.	Стоимость (въ рубляхъ) по оцѣнкѣ Стат. Отд. Губ. Зем. Управы въ 1901 году.	Чѣмъ заняты строенія.						
										Каменныхъ.	Полукаменныхъ.	Деревянныхъ.	Каменныхъ.	Деревянныхъ.	Квартирами.	Торгово-промышлен. заведеніямъ.
2	3	4	5	6	7	8	9	10	11	12	13	14	15	16	17	18
Кварталь № 74.																
обургск.	Петровыхъ, Василій Вас., мѣщ.	261	8,70	1) Дер. 1 эт. домъ . . . . . 2) Мѣсто земли . . . . .	—	—	1	—	—	—	—	1	83	1	—	
							1					1	122	1		
Петер- ской и денской.	Воскресенскаго, Ал-ра Га- прилов, надвор. совѣт., насл.	432	44,40	Мѣсто земли . . . . .	—	—	—	—	—	—	—	—	65	—	—	
аберж. денской	Жабрева, Прасковья, мѣщ.	136	35,40	1) Дер. 1 эт. домъ . . . . . 2) Мѣсто земли . . . . .	—	—	1	—	—	—	—	1	44	1	—	
							1					1	71	1		
режная.	Петровыхъ Вас. Васильев., мѣщ.	527	17	Мѣсто земли . . . . .	—	—	—	—	—	—	—	—	105	—	—	
—	Петровыхъ, Вас. Васил., мѣщ.	300	10	1) Дер. 1 эт. домъ . . . . . 2) Надвор. строеній . . . . . 3) Мѣсто земли . . . . .	—	—	1	—	—	—	—	1	474	1	—	
										4		4	133	—	—	
													60	—	—	
							1				4	5	667	1	—	
—	Петровыхъ, Павелъ Петр., мѣщ.	450	13,40	1) Дер. 1 эт. домъ . . . . . 2) Надворн. строеній . . . . . 3) Мѣсто земли . . . . .	—	—	1	—	—	—	—	1	450	1	—	
											3	3	102	—	—	
													90	—	—	
							1				3	4	642	1	—	
—	Чуринъ, Николай Федоров., мѣщ.	858	26	1) Дер. 2 эт. домъ . . . . . 2) Надворн. строеній . . . . . 3) Мѣсто земли . . . . .	—	—	1	—	—	—	—	1	2338	1	1	
											7	7	735	—	—	
													172	—	—	
							1				7	8	3245	1	1	
—	Собанины: Ольга Петровна и Ал-ра Иванов., мѣщ.	429	13	1) Дер. 1 эт. домъ . . . . . 2) Надвор. строеній . . . . . 3) Мѣсто земли . . . . .	—	—	1	—	—	—	—	1	505	2	—	
													62	—	—	
													86	—	—	
							1				3	4	653	2	—	
—	Чурина, Прасковья Васил., мѣщ.	166	5,20	1) Дер. 1 эт. домъ (ветх.) . . . . . 2) Мѣсто земли . . . . .	—	—	1	—	—	—	—	1	19	1	—	
													33	—	—	
							1					1	52	1	—	

мелочная лавка.



И Ц А.	Фамилія, имя, отчество и званіе владѣльца.	Количество плавной земли.		НАИМЕНОВАНИЕ ИМУЩЕСТВА.	Число строеній.									Стоимость (въ рубляхъ) по оцѣнкѣ Стат. Оуд. Губ. Зем. Управы въ 1901 году.	Чѣмъ заняты строенія?	
		Общее, въ квадрат. саженяхъ.	По улицѣ, въ пог. саженяхъ.		Жилыхъ.			Торгов. помѣщеній.			Службъ.	Итого строеній.	Квартирами.		Торгово-промышлен. заведеніями.	Число ихъ.
					Каменныхъ.	Полукаменныхъ.	Деревянныхъ.	Каменныхъ.	Деревянныхъ.	Каменныхъ.						
2	3	4	5	6	7	8	9	10	11	12	13	14	15	16	17	18
Кварталь № 75.																
Петербургская.	Кулановы: Андрей Тихонъ, и Петра Ильича, насл., мѣщане . . . . .	240	8	1) Дер. 1 эт. домъ . . . . . 2) Надворн. строеній . . . . . 3) Мѣсто земли . . . . .	—	—	1	—	—	—	—	1	40	2	—	—
—	Воронова, Елена, мѣщ.	210	7	1) Дер. 1 эт. домъ (ветх.) . . . . . 3) Надвор. строеній ( „ ) . . . . . 3) Мѣсто земли . . . . .	—	—	1	—	—	—	—	1	5	—	—	—
—	Мясникова, Тат. Иванов., мѣщ. . . . .	411	13,70	1) Дер. 1 эт. домъ . . . . . 2) Надвор. строеній . . . . . 3) Мѣсто земли . . . . .	—	—	1	—	—	—	—	1	200	1	—	—
—	Кривоборская, Авдогья Степан., мѣщ. . . . .	120	3,62	Мѣсто земли . . . . .	—	—	—	—	—	—	—	—	18	—	—	—
—	Кривоборскаго, Петра мѣщ., насл. . . . .	252	7,63	1) Дер. 2 эт. домъ . . . . . 2) Надворн. строеній . . . . . 3) Мѣсто земли . . . . .	—	—	1	—	—	—	—	1	558	1	—	—
—	Кривоборскаго, Ивана Прокофьев., мѣщ., насл., . . . . .	120	3,63	Мѣсто земли . . . . .	—	—	—	—	—	—	—	—	18	—	—	—
Петербургской и Ховской.	Китаева, Капитол. Вас, мѣщ. . . . .	478	17,30	2) Дер. 1 эт. кладовая . . . . . 2) Мѣсто земли . . . . .	—	—	—	—	—	—	—	1	46	—	—	—
Набережной.	Жабревой Феоктисты, мѣщ., насл. . . . .	287	11,40	1) Дер. 2 эт. домъ . . . . . 2) Надворн. строеній . . . . . 3) Мѣсто земли . . . . .	—	—	1	—	—	—	—	1	694	2	—	—
					—	—	—	—	—	—	—	1	34	—	—	—
					—	—	—	—	—	—	—	1	72	—	—	—
					—	—	—	—	—	—	—	1	120	—	—	—
					—	—	—	—	—	—	—	1	800	2	—	—

Замѣчанія: 1) не оцѣнены по ветхости.

№ имущества по инвентарю.	УЛИЦА.	Фамилия, имя, отчество и званіе владельца.	Количество плавновой земли.		НАИМЕНОВАНИЕ ИМУЩЕСТВА.	Число строеній.								Чѣмъ заняты строенія.			
			Общее, въ квадр. саженяхъ.	По улицѣ, въ пог. саженяхъ.		Жилыхъ.		Торг. помѣщений.		Службъ.		Итого строеній.	Стоимость (въ рубляхъ) по оцѣнкѣ Стат. Отд. Губ. Зем. Управы въ 1901 году.	Квартирами.	Торгово-промышл. заведеніями.	Число ихъ.	Наименованіе торгово-промышлен. заведеній.
						Каменныхъ.	Полукаменныхъ.	Деревянныхъ.	Каменныхъ.	Деревянныхъ.	Каменныхъ.						
1	2	3	4	5	6	7	8	9	10	11	12	13	14	15	16	17	18
Кварталь № 75.																	
999	Набережная.	Кабанова, Евдок. Михайл., мѣщ. . . . .	285	8,90	2) Дер. 2 эт. домъ (ветх.). 2) Надворн. строеній . . . 3) Мѣсто земли . . .	—	—	1	—	—	—	—	1	167	2	—	—
						—	—	—	—	—	—	3	3	73	—	—	—
						—	—	—	—	—	—	—	—	71	—	—	—
						—	—	1	—	—	—	3	4	311	2	—	—
1000	—	Кривоборскій, Яковъ Ми- хайл., мѣщ. . . . .	278	8,70	Мѣсто земли . . . . .	—	—	—	—	—	—	—	—	70	—	—	—
1001	Уг. Набереж. и Успенской площади.	Поповъ, Михайлъ, мѣщ.	313	24,30	1) Дер. 1 эт. домъ . . . . . 2) Надворн. строен. (ветх.) 3) Мѣсто земли . . . . .	—	—	1	—	—	—	—	1	170	1	—	—
						—	—	—	—	—	—	1	9	—	—	—	—
						—	—	—	—	—	—	—	86	—	—	—	—
						—	—	1	—	—	—	1	2	265	1	—	—
1002	Успенская площадь.	Дьяновъ, Тимофей, мѣщ. .	222	9,30	Мѣсто земли . . . . .	—	—	—	—	—	—	—	—	56	—	—	—
1003	—	Осиновскій, Дмитрій, про- тоіерей . . . . .	175	7,30	1) Дер. 1 эт. домъ съ пристр. 2) Надворн. строеній . . . 3) Мѣсто земли . . . . .	—	—	1	—	—	—	—	1	429	1	—	—
						—	—	—	—	—	—	8	3	124	—	—	—
						—	—	—	—	—	—	—	—	44	—	—	—
						—	—	1	—	—	—	3	4	597	1	—	—
1004	—	Дьяновъ, Иванъ Иванов., мѣщ. . . . .	338	14,70	1) Дер. 1 эт. домъ съ пристр. 2) Дер. 1 эт. флигель . . . 3) Надворн. строеній . . . 4) Мѣсто земли . . . . .	—	—	1	—	—	—	—	1	629	1	—	—
						—	—	—	—	—	—	—	1	75	1	—	—
						—	—	—	—	—	—	3	3	85	—	—	—
						—	—	—	—	—	—	—	—	85	—	—	—
						—	—	2	—	—	—	3	5	874	2	—	—
1005	Уг. Успенск. площади и Успенскаго переулка.	Ананьинъ, Ал-ръ Семен., мѣщ. . . . .	352	37,50	1) Дер. 1 эт. лавка . . . . . 2) Надворн. строеній . . . 3) Мѣсто земли . . . . .	—	—	—	1	—	—	—	1	108	—	1	мелочная лавка.
						—	—	—	—	—	—	1	7	—	—	—	—
						—	—	—	—	—	—	—	—	88	—	—	—
						—	—	—	1	—	—	1	2	203	—	1	—
Итого по кварталу			4919	—	— — —	—	—	13	—	1	—	30	44	6799	15	3	—

И Ц А.	Фамилія, имя, отчество и званіе владѣльца.	Количе- ство пла- новой земли.		НАИМЕНОВАНИЕ ИМУЩЕСТВА.	Число строеній.									Чѣмъ заняты строенія.		
		Общее, въ квадрат. саженяхъ.	По улицѣ, въ пог. саженяхъ.		Жи- лыхъ.			Торг. помѣ- щеній			Службъ			Стоимость (въ рубляхъ) по оцѣнкѣ Стат. Отд. Губ. Зем. Управы въ 1901 году.	Квартирами. Торгово-промышлен. заведеній	Наименованіе торгово-промышлен. заведеній.
					Каменныхъ.	Полукаменныхъ.	Деревянныхъ.	Каменныхъ.	Деревянныхъ.	Каменныхъ.	Деревянныхъ.	Итого строеній.	Число ихъ.			
2	3	4	5	6	7	8	9	10	11	12	13	14	15	16	17	18
	Кварталь № 76.															
рога на адбище вая сто- роня).	Иванова, Праскорья Вас., жена фельд. . . . .	715	16	1) Дер. 2 эт. домъ . . . . . 2) Надворн. строеній . . . . . 3) Мѣсто земли . . . . .	—	—	1	—	—	—	—	1	901	2	—	
							1			4	5	1483	2			
—	Сергѣевъ, Андрей Серг. мѣщ. . . . .	290	14, 50	1) Дер. 1 эт. домъ . . . . . 2) Надворн. строеній . . . . . 3) Мѣсто земли . . . . .	—	—	1	—	—	—	—	1	199	1	—	
										1	1	13	—	—	—	
							1			1	2	357	1			
—	Веричева, Евдок. Алексѣев. мѣщ. . . . .	293	13, 32	1) Дер. 1 эт. домъ . . . . . 2) Дер. 1 эт. флигель . . . . . 3) Надворн. строеній . . . . . 4) Мѣсто земли . . . . .	—	—	1	—	—	—	—	1	341	1	—	
								1		—	—	1	52	1	—	
										3	3	67	—	—	—	
												147	—	—	—	
							2			3	5	607	2			
—	Разумовскій Вас. Трифон. псаломщ. . . . .	451	13	1) Дер. 1 эт. домъ съ под. жил. . . . . 2) Надворн. строеній . . . . . 3) Мѣсто земли . . . . .	—	—	1	—	—	—	—	1	254	1	—	
										3	3	103	—	—	—	
												225	—	—	—	
							1			3	4	582	1			
—	Владѣніе Казанской церкви	413	13, 32	1) Дер. 1 эт. домъ съ подв. жил. и мѣстомъ земли . . . . .	—	—	—	—	—	—	—	—	1)	—	—	
—	Бѣлокрестская, Вар. Петр., жена губ. секретаря . . . . .	352	10	1) Дер. 1 эт. домъ . . . . . 2) Надворн. строеній . . . . . 3) Мѣсто земли . . . . .	—	—	1	—	—	—	—	1	132	1	—	
										2	2	16	—	—	—	
												176	—	—	—	
							1			2	3	324	1			
рога на адбище вая сто- 1) и Мо ск. трак.	Филадельфина, Александр., свящ., насл. . . . .	288	48	1) Дер. 1 эт. домъ съ подв. жил. . . . . 2) Надвор. строеній . . . . . 3) Мѣсто земли . . . . .	—	—	1	—	—	—	—	1	384	2	—	
										4	4	43	—	—	—	
												144	—	—	—	
							1			4	5	571	2			

Примѣчаніе: 1) Не оцѣнено какъ помѣщеніе церковно-приходской школы.

№ пущесгъ по инвентарю.	УЛИЦА.	Фамилія, имя, отчество и званіе владѣльца.	Количество пла- новой земли.		НАИМЕНОВАНИЕ ИМУЩЕСТВА.	Число строеній.								Стоимость (въ рубляхъ) по оцѣнкѣ Стат. Отд. Губ. Зем. Управы въ 1901 году.	Чѣмъ заняты строения?		
			Общее, въ квадрат. саженяхъ.	По улицѣ, въ пог. саженяхъ.		Жи- лыхъ.		Торг. помѣ- щеній.	Службъ	Итого строеній.		Квартирами. Торгово-промышл. заведеній.	Наименованіе торгово-промышл. заведеній.				
						Каменныхъ.	Полукаменныхъ.			Деревянныхъ.	Каменныхъ.				Деревянныхъ.	Каменныхъ.	Деревянныхъ.
1	2	3	4	5	6	7	8	9	10	11	12	13	14	15	16	16	18
<b>Кварталь № 76.</b>																	
1013	Дорога на кладбище (правая сторона) и Московск. трак.	Разумовскій, Никол. Триф., свщч. . . . .	268	48,66	1) Дер. 1 эт. домъ . . . . . 2) Надворн. строеній . . . . . 3) Мѣсто земли . . . . .	—	—	1	—	—	—	—	1	623	1	—	
						—	—	—	—	—	—	—	4	4	—	—	
						—	—	—	—	—	—	—	—	134	—	—	
						—	—	1	—	—	—	4	5	880	1	—	
1014	Дорога на Кладбище (правая сторона) и Московск. трак. и Городская площадь.	Адриановъ, Никоноръ Дом., свщч. . . . .	270	60	1) Дер. 1 эт. домъ . . . . . 2) Надворн. строеній . . . . . 3) Мѣсто земли . . . . .	—	—	1	—	—	—	—	1	1130	1	—	
						—	—	—	—	—	—	—	4	4	—	—	
						—	—	—	—	—	—	—	—	135	—	—	
						—	—	1	—	—	—	4	5	1615	1	—	
		Итого по кварталу .	3340	—	— — —	—	—	9	—	—	25	34	6419	11	—	—	
<b>Кварталь № 77.</b>																	
Солдатская слобода (лѣвая сторона).																	
1015	Солдатская.	Михайлова, Праск. Богдан., солдат. . . . .	424	15,70	1) Дер. 1 эт. домъ . . . . . 2) Надвор. строеній . . . . . 3) Мѣсто земли . . . . .	—	—	1	—	—	—	—	1	251	1	—	
						—	—	—	—	—	—	—	2	2	—	—	
						—	—	—	—	—	—	—	—	127	—	—	
						—	—	1	—	—	2	3	402	1	—	—	
1016	—	Веричевой, Елдокин Вас., солд., насл. . . . .	296	10,60	1) Дер. 1 эт. домъ (ветх.) . . . . . 2) Надвор. строеній ( „ ) . . . . . 3) Мѣсто земли . . . . .	—	—	1	—	—	—	—	1	—	1	—	
						—	—	—	—	—	—	—	1	1	—	—	
						—	—	—	—	—	—	—	—	89	—	—	
						—	—	1	—	—	1	2	89	1	—	—	
1017	—	Нашина, Мат. Васильев., мѣщ., насл. . . . .	306	9,90	1) Дер. 1 эт. домъ . . . . . 2) Надворн. строеній (ветх.) . . . . . 3) Мѣсто земли . . . . .	—	—	1	—	—	—	—	1	95	1	—	
						—	—	—	—	—	—	—	1	1	—	—	
						—	—	—	—	—	—	—	—	92	—	—	
						—	—	1	—	—	1	2	187	1	—	—	
1018	—	Бехтерева, Анна Никол., мѣщ. . . . .	156	5,10	1) Дер. 1 эт. домъ съ прист. (ветх.) . . . . . 2) Надворн. строеній (ветх.) . . . . . 3) Мѣсто земли . . . . .	—	—	1	—	—	—	—	1	29	1	—	
						—	—	—	—	—	—	—	1	1	—	—	
						—	—	—	—	—	—	—	—	47	—	—	
						—	—	1	—	—	1	2	78	1	—	—	

Примѣчаніе: 1) По ветхости не оцѣнено. 2) Тоже.

И Ц А.	Фамилія, имя, отчество и званіе владельца.	Количество плавной земли.		НАИМЕНОВАНИЕ ИМУЩЕСТВА.	Число строеній.										Чѣмъ заняты строенія.	
		Общее, въ квадрат. саженьхъ.	По улицѣ, въ пог. саженьхъ.		Жилыхъ.		Торг. помѣщеній.		Службъ.		Итого строеній.	Стоимость (въ рубляхъ) по оцѣнкѣ Стат. Отд. Губ. Зем. Управы въ 1901 году.	Квартирами.	Число ихъ.	Наименованіе торгово-промышлен. заведеній.	
					Каменныхъ.	Полукаменныхъ.	Деревянныхъ.	Каменныхъ.	Деревянныхъ.	Каменныхъ.						Деревянныхъ.
2	3	4	5	6	7	8	9	10	11	12	13	14	15	16	17	18
Кварталь № 77. Солдатская слобода (лѣвая сторона).																
Солдатская.	Васильнова, Акинн. Вас., кр-ка . . . . .	167	5	1) Дер. 1 эт. д. (ветх.) . . . 2) Надворн. строеній . . . 3) Мѣсто земли . . . . .	—	—	1	—	—	—	—	1	31	1	—	
					—	—	1	—	—	—	—	1	8	—	—	
					—	—	—	—	—	—	—	—	50	—	—	
					—	—	1	—	—	—	1	2	89	1	—	
—	Кочурина, Еват. Андр., мѣщ. . . . .	330	10	1) Дер. 1 эт. домъ . . . . . 2) Дер. 1 эт. флигель . . . 3) Надвор. строен. . . . . 4) Мѣсто земли . . . . .	—	—	1	—	—	—	—	1	124	1	—	
					—	—	1	—	—	—	—	1	1)	—	—	
					—	—	—	—	—	—	1	1	38	—	—	
					—	—	—	—	—	—	—	—	99	—	—	
					—	—	2	—	—	—	1	3	261	1	—	
—	Ильина, Марія Гаврил., солдат. . . . .	121	9,20	1) Дер. 1 эт. домъ . . . . . 2) Надвор. строеній . . . . . 3) Мѣсто земли . . . . .	—	—	1	—	—	—	—	1	203	1	—	
					—	—	—	—	—	—	1	1	9	—	—	
					—	—	—	—	—	—	—	—	21	—	—	
					—	—	1	—	—	—	1	2	236	1	—	
анская щадь.	Богданова, Марья Иван. .	167	8	Мѣсто земли . . . . .	—	—	—	—	—	—	—	—	50	—	—	
анская щадь и анская.	Малыжина, Васил. Матв., мѣщ., насл. . . . .	170	10,90	1) Дер. 1 эт. домъ . . . . . 2) Надвор. строеній . . . . . 3) мѣсто земли . . . . .	—	—	1	—	—	—	—	1	142	2	—	
					—	—	—	—	—	—	2	2	2)	—	—	
					—	—	—	—	—	—	—	—	51	—	—	
					—	—	1	—	—	—	2	3	193	2	—	
—	Лопатина, Елена Иванов., мѣщ. . . . .	155	9,90	1) Дер. 1 эт. домъ съ прист. 2) Мѣсто земли . . . . .	—	—	1	—	—	—	—	1	66	1	1	сапожная мастер.
					—	—	—	—	—	—	—	—	47	—	—	
					—	—	1	—	—	—	—	1	113	1	1	
—	Василевская, Прас. Ар-на., вдова почталіона . . . . .	358	23,10	1) Дер. 1 эт. домъ . . . . . 2) Дер. 1 эт. флиг. (ветх.) . 3) Надворн. строеній (ветх.) 4) Мѣсто земли . . . . .	—	—	1	—	—	—	—	1	128	1	—	
					—	—	—	—	—	—	—	1	7	—	—	
					—	—	—	—	—	—	2	2	10	—	—	
					—	—	—	—	—	—	—	—	107	—	—	
					—	—	2	—	—	—	2	4	252	1	—	



№ имущества по инвентарю.	Улицы.	Фамилия, имя, отчество и звание владельца.	Количество пашенной земли.		НАИМЕНОВАНИЕ ИМУЩЕСТВА.	Число строений.								Стоимость (въ рубляхъ) по оцѣнкѣ Стат. Отд. Губ. Зем. Управы въ 1901 году.	Чѣмъ заняты строения?		
			Общее, въ квадрат. саженахъ.	По улицѣ, въ пог. саженахъ.		Жилыхъ.	Торг. помѣщений.	Служб.	Итого строений.	Квартирами.	Торгово-промышлен. заведеніямъ.	Число ихъ.	Наименованіе торгово-промышлен. заведеній.				
															Каменныхъ.	Полукаменныхъ.	Деревянныхъ.
1	2	3	4	5	6	7	8	9	10	11	12	13	14	15	16	17	18
	Кварталь № 77. Солдатская слобода (лѣвая сторона).																
1026	Солдатская.	Назарова, Ивана, ряд., насл. . . . .	88	6,20	1) Дер. 1 эт. домъ . . . . . 2) Надвор. строен. (ветх.) 3) Мѣсто земли . . . . .	—	—	1	—	—	—	—	1	172	1	—	
						—	—	1	—	—	—	—	1	192	1	—	
1027	Казанская площадь и Солдатская.	Чуринъ, Николай Федор., мѣщ. . . . .	274	17,50	Мѣсто земли . . . . .	—	—	—	—	—	—	—	—	82	—	—	
1028	—	Соснина, Прасковья Ив., мѣщ. . . . .	359	24,25	1) Дер. 1 эт. домъ . . . . . 2) Надворн. строеній . . . . . 3) Мѣсто земли . . . . .	—	—	1	—	—	—	—	1	241	1	1	сапожная мастер.
						—	—	1	—	—	—	—	3	67	—	—	
						—	—	—	—	—	—	—	—	108	—	—	
						—	—	1	—	—	—	—	4	416	1	1	
1029	—	Донучаева, Марья Васил., мѣщ. . . . .	328	22,35	1) Дер. 1 эт. домъ . . . . . 2) Дер. 1 эт. флиг. строит. 3) Надвор. строеній . . . . . 4) Мѣсто земли . . . . .	—	—	1	—	—	—	—	1	226	1	1	мелочная лавка.
						—	—	—	—	—	—	—	—	—	—	—	
						—	—	—	—	—	—	—	4	92	—	—	
						—	—	—	—	—	—	—	—	98	—	—	
						—	—	1	—	—	—	—	5	416	1	1	
1030	—	Федосѣева, Игнатія, ряд., насл. . . . .	370	26,10	1) Дер. 1 эт. домъ съ прист. 2) Надворн. строеній . . . . . 3) Мѣсто земли . . . . .	—	—	1	—	—	—	—	1	163	1	1	сапожная мастер.
						—	—	—	—	—	—	—	—	—	—	—	
						—	—	—	—	—	—	—	2	19	—	—	
						—	—	—	—	—	—	—	—	111	—	—	
						—	—	1	—	—	—	—	3	293	1	1	
1031	—	Андреева, Елиз. Осипов., жена почт. . . . .	323	24,27	1) Дер. 1 эт. домъ . . . . . 2) Дер. 1 эт. флигель . . . . . 3) Надворн. строеній . . . . . 4) Мѣсто земли . . . . .	—	—	1	—	—	—	—	1	445	1	—	
						—	—	—	—	—	—	—	—	66	1	—	
						—	—	—	—	—	—	—	2	16	—	—	
						—	—	—	—	—	—	—	—	97	—	—	
						—	—	2	—	—	—	—	4	624	2	—	
1032	—	Ефимова, Устинья Наумов., мѣщ. . . . .	150	11,78	1) Дер. 1 эт. домъ . . . . . 2) Надвор. строеній (ветх.) 3) Мѣсто земли . . . . .	—	—	1	—	—	—	—	1	51	1	—	
						—	—	—	—	—	—	—	—	2	—	—	
						—	—	—	—	—	—	—	—	45	—	—	
						—	—	1	—	—	—	—	2	98	1	—	

И Ц А.	Фамилія, имя, отчество и званіе владельца.	Количество пла- новой земли.		НАИМЕНОВАНИЕ  ИМУЩЕСТВА.	Число строений									Чѣмъ заняты строения.		
		Общее, въ квадр. саженяхъ.	По улицѣ, въ пог. саженяхъ.		Жи- лыхъ.			Торг. помѣ- щеній.		Службъ		Итого строений.	Стоимость (въ рубляхъ) по оцѣнкѣ Стат. Отд. Губ. Зем. Управы въ 1901 году.	Квартирам.		Наименованіе торгово-промышлен- заведеній.
					Каменныхъ.	Полукаменныхъ.	Деревянныхъ.	Каменныхъ.	Деревянныхъ.	Каменныхъ.	Деревянныхъ.			Число ихъ.	Торгово-промышлен. заведеній.	
2	3	4	5	6	7	8	9	10	11	12	13	14	15	16	17	15
Кварталь № 77. Солдатская слобода (лѣвая сторона).																
данская щадь и данская.	Мохова, Авдотья Никол., мѣщ.	138	11,75	1) Дер. 1 эт. домъ (строится) 2) Надвор. строеній 3) Мѣсто земли												
—	Городское Общество	932	107,00	Дер. 1 эт. казарма со служ- бами и мѣстомъ земли									1)			
(правая сторона).																
данская.	Власова, Татьяна Иван., мѣщ.	301	10	1) Дер. 1 эт. домъ (ветх.). 2) Надворн. строеній (ветх.). 3) Мѣсто земли			1					1	32	1		
—	Васильевъ, Степанъ Яковл., мѣщ.	389	10,30	1) Дер. 1 эт. домъ 2) Надворн. строеній 3) Мѣсто земли			2				2	3	95	1		
—	Семенова, Анна Васильев., жена фельдшера	331	11,30	1) Дер. 1 эт. домъ 2) Надворн. строеній (ветх.). 3) Мѣсто земли			1					1	44	1		
—	Григорьева, Анисья Але- ксѣева, мѣщ.	351	11,60	1) Дер. 1 эт. домъ 2) Надворн. строеній 3) Мѣсто земли			1					1	71	1		
—	Мансимова, Ал-ра Васил., жена рядов.	332	10,80	1) Дер. 1 эт. д. съ пристр. (ветхій) 2) Надвор. строеній (ветх.). 3) Мѣсто земли			1					1	30	1		
							1				1	2	101	1		

имѣчанія: 1) Не оцѣнена казарма, какъ помѣщеніе воинской команды. 2) Изъ числа надворныхъ строеній дворъ не оцѣненъ по  
3) Не оцѣнено по ветхости.

№ имущества по инвентарю.	УЛИЦА.	Фамилія, имя, отчество и званіе владѣльца.	Количество плавной земли.		НАИМЕНОВАНИЕ ИМУЩЕСТВА.	Число строеній.								Стоимость (въ рубляхъ) по оцѣнкѣ Стат. Отд. Губ. 8-м. Управы въ 1901 году	Чѣмъ заняты строенія		18	
			Общее, въ квадр. саженяхъ.	По улицѣ, въ пог. саженяхъ.		Жи- лыхъ.	Торг. помѣ- щеній.	Службъ	Итого строеній.	Квартирами.		Число ихъ.	Наименованіе торгово-промышлен- ныхъ заведеній.					
										Каменныхъ.	Полукаменныхъ.				Деревянныхъ.	Каменныхъ.		Деревянныхъ.
		Кварталь № 77. Солдатская слобода (правая сторона).																
1040	Солдатская.	Жунова, Марья Иванов., мѣщ. . . . .	210	7	1) Дер. 1 эт. домъ (ветх.). 2) Надворн. строеній . . . 3) Мѣсто земли . . . . .			1					1	34	1			
									1				1					
														42				
								1				1	2	76	1			
1041	—	Варзановъ, Ал-ръ Иванов., мѣщ. . . . .	275	9,30	1) Дер. 1 эт. домъ . . . . . 2) Надворн. строеній . . . 3) Мѣсто земли . . . . .			1					1	490	1			
												3	3	111				
														55				
								1				3	4	656	1			
1042	—	Чулошниковъ, Павла, солд., насл. . . . .	161	5,80	1) Дер. 1 эт. домъ (ветх.). 2) Надворн. строеній (ветх.). 3) Мѣсто земли . . . . .			1					1	24	1			
													1	7				
														32				
								1				1	2	63	1			
1043	—	Григорьева, Абросима, рядов., насл. . . . .	155	5,30	1) Дер. 1 эт. домъ (ветх.). 2) Мѣсто земли . . . . .			1					1	36	1			
														31				
								1					1	67	1			
1044	—	Петрова, Ирина Николаевна, мѣщ. . . . .	150	5	1) Дер. 1 эт. домъ . . . . . 2) Надворн. строеній . . . 3) Мѣсто земли . . . . .			1					1	100	1			
													2	24				
														30				
								1				2	3	154	1			
1045	—	Исаевъ, Кирилъ Николаевичъ, мѣщ. . . . .	176	6,20	1) Дер. 1 эт. домъ . . . . . 2) Дер. 1 эт. флигель . . . 3) Надворн. строеній . . . 4) Мѣсто земли . . . . .			1					1	э)	1			
													1	44	1			
												1	1	э)				
														35				
								2				1	3	79	2			
1046	—	Львовъ, Василій Ивановичъ, мѣщ. . . . .	180	5,80	1) Дер. 1 эт. домъ (ветх.). 2) Надворн. строеній ( „ ) 3) Мѣсто земли . . . . .			1					1	26	1			
													1	7				
														36				
								1				1	2	69	1			

Примѣчаніе: 1) по ветхости не оцѣнено. 2) Тоже. 3) Тоже

Л И Ц А.	Фамилія, имя, отчество и званіе владельца.	Количе- ство пла- новой земли.		НАИМЕНОВАНИЕ ИМУЩЕСТВА.	Число строеній.										Чѣмъ заняты строенія.	
		Общее, въ квадрат. саженяхъ.	По улицѣ, въ пог. саженяхъ.		Жи- лыхъ.		Торг. помѣ- щенія	Службъ			Итого строеній.	Стоимость (въ рубляхъ) по оцѣнкѣ Стат. Оуд. Губ. Зем. Управы въ 1901 году.	Квартирами. Торгово-промышл. заведеніями.	Число ихъ.	Наименованіе торгово-промышлен заведеній.	
					Камешныхъ.	Полукаменныхъ.		Деревянныхъ.	Камешныхъ.	Деревянныхъ.						Камешныхъ.
2	3	4	5	6	7	8	9	10	11	12	13	14	15	16	17	18
Кварталь № 77. Солдатская слобода (правая сторона).																
ддатская.	Тиминъ, Иванъ Андреев., купецъ . . . . .	180	6	1) Дер. 1 эт. домъ . . . . . 2) Надв. строеній . . . . . 3) Мѣсто земли . . . . .	—	—	1	—	—	—	—	1	129	1	—	
	Стольникова. Мар. Вас., жена ул.-офиц. . . . .	216	7	1) Дер. 2 эт. домъ . . . . . 2) Надворн. строеній (ветх.) 3) Мѣсто земли . . . . .	—	—	1	—	—	—	—	1	286	1	—	
	Семенова, Анна Яковл., жена ряд. . . . .	300	10	1) Дер. 1 эт. д. (ветх.) . . . . . 2) Надвор. строеній ( „ ) . . . . . 3) Мѣсто земли . . . . .	—	—	1	—	—	—	2	2	331	1	—	
	Кирилловъ, Ал-ръ Андр., мѣщ. . . . .	366	13	1) Дер. 1 эт. домъ (ветхій). 2) Надвор. строеній ( „ ) . . . . . 3) Мѣсто земли . . . . .	—	—	1	—	—	—	1	1	12	1	—	
	Ивановъ. Ал-ръ Иванов. ефрейт. . . . .	200	7	1) Дер. 1 эт. домъ . . . . . 2) Надворн. строеній . . . . . 3) Мѣсто земли . . . . .	—	—	1	—	—	—	1	1	175	1	—	
	Горшечнинова, Авдотья Ив., мѣщ. . . . .	186	6,10	1) Дер. 1 эт. домъ . . . . . 2) Мѣсто земли . . . . .	—	—	1	—	—	—	1	2	225	1	—	
	Горшечнинова, Николая Дмит., улт.-офиц., насд.	344	11,20	1) Дер. 1 эт. домъ . . . . . 2) Надвор. строеній . . . . . 3) Мѣсто земли . . . . .	—	—	1	—	—	—	2	2	73	1	—	
	Городское Общество . . .	4670	69	2 цейхгауза съ надв. строе- ніями и мѣстомъ земли . . . . .	—	—	—	—	—	—	2	3	175	1	—	
Итого по кварталу .		15085	—	— — —	—	—	39	—	—	52	91	7207	38	4		

я: 1) изъ числа надворн. строеній хлѣвъ не оцѣнены по ветхости. 2) Не оцѣнено, какъ занятое тюремными и солдатскими огородами.

№ имущества по инвентарю.	УЛИЦА.	Фамилія, имя, отчество и званіе владельца.	Количество плавной земли.		НАИМЕНОВАНИЕ ИМУЩЕСТВА.	Число строеній.								Чѣмъ заняты строенія.			
			Общее, въ квдр. саженяхъ.	По улицѣ, въ пог. саженяхъ.		Жилыхъ.		Торг. помѣщеній.	Службъ.		Итого строеній.	Стоимость (въ рубляхъ) по оцѣнкѣ Стат. Оцѣ. Губ. Зем. Управы въ 1901 году.	Квартирами. Торгово-промышл. заведеніями.	Число ихъ.	Наименованіе торгово-промышл. заведеній.		
						Каменныхъ.	Полукаменныхъ.		Деревянныхъ.	Каменныхъ.						Деревянныхъ.	Каменныхъ.
Кварталь № 78.																	
1055	Уг. Петровской и вала.	Семенова, Матвѣя Степан. мѣщ., насл. . . . .	573	52,60	1) Дер. 1 эт. домъ . . . . . 2) Надворн. строеній . . . . . 3) Мѣсто земли . . . . .	—	—	1	—	—	—	—	1	93	1	—	складочное помѣщ. (пустуетъ).
1056	Петровская.	Богданова, Николая купца, насл. . . . .	425	10,40	1) Дер. 1 эт. домъ (ветх.) . . . . . 2) Дер. 1 эт. флигель . . . . . 3) Кам. 1 эт. кладовая . . . . . 4) Надворн. строеній . . . . . 5) Мѣсто земли . . . . .	—	—	1	—	—	—	—	1	105	1	—	
						—	—	1	—	—	—	—	1	71	1	—	
						—	—	—	1	—	—	—	1	604	—	1	
						—	—	—	—	4	4	1)	36	—	—	—	
						—	—	2	1	—	4	7	900	2	1	—	
1057	—	Лазарева, Надежда, мѣщ.	301	10,70	1) Дер. 1 эт. домъ съ прист. . . . . 2) Мѣсто земли . . . . .	—	—	1	—	—	—	—	1	2)	—	—	
						—	—	1	—	—	—	—	1	60	—	—	
1058	Уг. Петровской и вала.	Гормозова, Екат. Павлов., мѣщ. . . . .	281	38,10	1) Дер. 1 эт. д. (ветх.) . . . . . 2) Мѣсто земли . . . . .	—	—	1	—	—	—	—	1	24	1	—	
						—	—	—	—	—	—	—	—	56	—	—	
						—	—	1	—	—	—	—	1	80	1	—	
1059	Валь.	Серебряниковъ, Яковъ Дорилондт., купецъ . . . . .	974	53,20	1) Дер. 1 эт. кладовая . . . . . 2) Надвор. строеній . . . . . 3) Мѣсто земли . . . . .	—	—	—	—	1	—	—	1	455	—	2	складоч. помѣщен.
						—	—	—	—	—	—	—	1	250	—	—	
						—	—	—	—	—	—	—	—	195	—	—	
						—	—	—	1	—	1	2	900	—	2	—	
			Итого по кварталу .	2554	—	—	—	5	1	1	—	8	15	2189	4	3	
Кварталь № 79.																	
1060	Короховская валь, Троицк. и Дмитріевск.	Городское Общество . . . . .	3726	270	Мѣсто земли (пашня) . . . . .	—	—	—	—	—	—	—	—	373	—	—	
Кварталь № 80.																	
1061	Короховская, Ворожская, Троицкая и Дмитріевск.	Городское Общество . . . . .	5244	298	Мѣсто земли (пашня) . . . . .	—	—	—	—	—	—	—	—	524	—	—	

Примѣчанія: 1) Изъ числа надворныхъ строеній баня не оцѣнена по ветхости. 2) не оцѣненъ по ветхости.



№ имущества по инвентарю	УЛИЦА.	Фамилія, имя, отчество и званіе владельца.	Количе- ство пла- новой земли.		НАИМЕНОВАНИЕ ИМУЩЕСТВА.	Число строеній.								Стоимость (въ рубляхъ) по оцѣнкѣ Стат. Отд. Губ. Зем. Управы въ 1901 году.	Чѣмъ заняты строенія?		
			Общее, въ владр. саженяхъ.	По улицѣ, въ пог. саженяхъ.		Жи- лыхъ.	Полукаменныхъ.	Деревянныхъ.	Торг. помѣ- щій.	Каменныхъ.	Деревянныхъ.	Службъ	Итого строеній.		Квартирами.	Торгово-промышлен. заведеній.	Наименованіе торгово-промышлен. заведеній.
1	2	3	4	5	6	8	7	9	10	11	12	13	14	15	16	17	18
<b>Торговая площадь.</b>																	
1072	1-й Каменный рядъ.	Бѣлоусовъ, Петръ Иван., купецъ . . . . .	15	4	1) Кам. 1 эт. лавка . . . . . 2) Мѣсто земли . . . . .	—	—	—	1	—	—	—	1	376	—	1	желез. товарами.
														231	—	—	
									1	—	—	—	1	607	—	1	
1073	—	Богданова, Ал-ра Никол., куп., насл. . . . .	8	2	1) Кам. 1 эт. лавка . . . . . 2) Мѣсто земли . . . . .	—	—	—	1	—	—	—	1	175	—	1	хлебн. товарами.
														115	—	—	
									1	—	—	—	1	290	—	1	
1074	—	Бѣлоусова, Ал-ра Иванов., куп., насл. . . . .	8	2	1) Кам. 1 эт. лавка . . . . . 2) Мѣсто земли . . . . .	—	—	—	1	—	—	—	1	189	—	1	желез. товарами.
														116	—	—	
									1	—	—	—	1	305	—	1	
1075	—	Поздѣвъ, Яковъ Михайл., пот. поч. гражд. . . . .	9	5,15	2) Кам. 1 эт. лавка . . . . . 2) Мѣсто земли . . . . .	—	—	—	1	—	—	—	1	278	—	1	—
														133	—	—	
									1	—	—	—	1	411	—	1	
1076	—	Нечаева, Василия Григор., мѣщ., насл. . . . .	9	5,15	2) Кам. 1 эт. лавка . . . . . 2) Мѣсто земли . . . . .	—	—	—	1	—	—	—	1	176	—	1	пустуетъ.
														89	—	—	
									1	—	—	—	1	265	—	1	
1077	—	Поздѣвъ, Яковъ Мих., пот. поч. гр. . . . .	15	4	1) Кам. 1 эт. лавка . . . . . 2) Мѣсто земли . . . . .	—	—	—	1	—	—	—	1	253	—	1	складочное помѣщ.
														154	—	—	
									1	—	—	—	1	407	—	1	
1078	—	Бѣлоусовъ, Петръ Иванов., купецъ . . . . .	5	1,20	1) Кам 1 эт. лавка . . . . . 2) Мѣсто земли . . . . .	—	—	—	1	—	—	—	1	111	—	1	—
														46	—	—	
									1	—	—	—	1	157	—	1	
1079	2-й Каменный рядъ.	Городское Общество . . . . .	125	48,60	1) Кам. 1 эт. корпусъ лавокъ . . . . . 2) Мѣсто земли . . . . .	—	—	—	1	—	—	—	1	6032	1	9	торговля мукой.
														1568	—	9	складоч. помѣщ.
									1	—	—	—	1	7600	—	18	
1080	3-й деревян- ный (мелочн.) рядъ.	Городское Общество . . . . .	120	44	1) Дер. 1 эт. корпусъ лавокъ . . . . . 2) Мѣсто земли . . . . .	—	—	—	—	1	—	—	1	1891	—	11	мелоч.-галантер. веченымъ хлебомъ. складоч. помѣщ.
														1800	—	6	
									1	—	—	—	1	3691	—	8	
															—	25	
1081	Между 2 и 3 рядами.	Городское Общество . . . . .	6	7,66	1) Тесовой 1 эт. корпусъ лавокъ . . . . . 2) Мѣсто земли . . . . .	—	—	—	—	1	—	—	1	69	—	3	мелочныхъ.
														90	—	—	
									1	—	—	—	1	159	—	3	

Фамилія, имя, отчество и званіе владѣльца.	Количество плавной земли.		НАИМЕНОВАНИЕ ИМУЩЕСТВА.	Число строеній.										Чѣмъ заняты строенія.		
	Общее, въ вѣдр. саженяхъ.	По улицѣ, въ пог. саженяхъ.		Жилыхъ.		Торг. помѣщеній.		Службъ.		Итого строеній.	Стоимость (въ рубляхъ) по оцѣнкѣ Стат. Отд. Губ. Зем. Управы въ 1901 году.	Квартирам.	Торгово-промыш. заведеніямъ.	Наименованіе торгово-промышлен. заведеній.		
				Каменныхъ.	Полукаменныхъ.	Деревянныхъ.	Каменныхъ.	Деревянныхъ.	Каменныхъ.						Деревянныхъ.	Число ихъ.
3	4	5	6	7	8	9	10	11	12	13	14	15	16	17	15	
Торговая площадь.																
Городское Общество . . .	15	15,60	1) Дер. важня . . . . .					1			1	500		1	важня.	
			2) Мѣсто земли . . . . .									152				
								1			1	652		1		
Городское Общество . . .	9	9,60	1) Корпусъ тесов. лавокъ .					1			1	82		1	мелоч.-мануфактур. складоч. помѣщ.	
			2) Мѣсто земли . . . . .									90		3		
								1			1	172		4		
Чуринъ, Михаилъ Григор., купецъ . . . . .	11	6	1) Кам. 1 эт. кладовая . . .					1			1	433		1	складоч. помѣщен.	
			2) Мѣсто земли . . . . .									105				
								1			1	538		1		
Владѣніе Воскресенской церкви . . . . .	53	13	1) Кам. 1 эт. корпусъ лавокъ .					1			1	2488		3	мануфактурныхъ.	
			2) Мѣсто земли . . . . .									800				
								1			1	3288		3		
Слезинцевъ, Иванъ Павл., мѣщ. . . . .			Дер. 1 эт. лавка . . . . .					1			1	19		1	торгов. правиками.	
Разуваевъ, Иванъ Павлов., мѣщ. . . . .			Дер. 1 эт. кладовая . . . . .					1			1	26		1	складоч. помѣщеніе.	
Шестиперовъ, Ал-ръ Вас., мѣщ. . . . .			Дер. 1 эт. кладовая . . . . .					1			1	25		1	—	
Гусельниковъ, Ал-ръ Вас., мѣщ. . . . .			Дер. 1 эт. кладовая . . . . .					1			1	24		1	—	
Головинъ, Ал-ръ Тимоф., крест. . . . .			Дер. 1 эт. кладовая . . . . .					1			1	21		1	—	
Городское Общество . . .	14	10	Мѣсто земли подъ вышерече- численными 4 кладовыми и 1 лавкой . . . . .									142				
Серебряниковъ, Яковъ До- реидонт., купецъ . . .	44	13,10	1) Кам. 1 эт. лавка съ под- помѣщ. . . . .					1			1	899		1	хлѣбная. железн. издѣлій.	
			2) Мѣсто земли . . . . .									65		1	складоч. помѣщеніе.	
								1			1	1557		3		
Итого по торговой площади . . . . .	612	—	—				20	9			29	27680		79		



УЛИЦА.	Фамилія, имя, отчество и званіе владельца.	Количество пла- новой земли.		НАИМЕНОВАНИЕ ИМУЩЕСТВА.	Число строеній								Стоимость (въ рубляхъ) по оцѣнкѣ Стат. Отд. Губ. Зем. Управы въ 1901 году.	Чѣмъ заняты строенія.		
		Общее, въ квадрат- сахъ.	По улицѣ, въ пог. саженяхъ.		Жи- лыхъ.		Торг. помѣ- щеній		Службъ		Итого строеній.	Квартирами.		Число къ.	Наименованіе торгово-промышлен- заведеній.	
					Каменныхъ.	Полукаменныхъ.	Деревянныхъ.	Каменныхъ.	Деревянныхъ.	Каменныхъ.						Деревянныхъ.
2	3	4	5	6	7	8	9	10	11	12	13	14	15	16	17	18
За чертой города.																
по Вологод- ской дорогѣ.	Собакинъ, Василій Иван., мѣщ. . . . .	—	—	Дер. 1 эт. кузница . . . .	—	—	—	—	1	—	—	1	48	—	1	кузница.
—	Собакинъ, Ал-ръ Яковл., мѣщ. . . . .	—	—	1) Дер. 1 эт. кузница . . . .	—	—	—	—	1	—	—	1	67	—	1	—
				2) Дер. 1 эт. угольн. (ветх.)	—	—	—	—	—	—	1	1	1)	—	—	—
									1	—	1	2	67	—	1	
—	Собакинъ, Николай Фом., мѣщ. . . . .	—	—	Дер. 1 эт. кузница . . . .	—	—	—	—	1	—	—	1	44	—	1	—
—	Собакинъ, Михаилъ Иван., мѣщ. . . . .	—	—	Дер. 1 эт. кузница . . . .	—	—	—	—	1	—	—	1	51	—	1	—
—	Проснуряковъ, Иванъ Ив., мѣщ. . . . .	—	—	Дер. 1 эт. кузница . . . .	—	—	—	—	1	—	—	1	48	—	1	—
—	Собакинъ, Семень Семен., мѣщ. . . . .	—	—	1) Дер. 1 эт. кузница . . . .	—	—	—	—	1	—	—	1	48	—	1	—
				2) Дер. 1 эт. угольникъ . . . .	—	—	—	—	—	—	1	1	2)	—	—	—
									1	—	1	2	48	—	1	
по Тихвин- ской дорогѣ.	Шишуновъ, Ал-ръ, мѣщ. . . . .	—	—	Дер. 1 эт. кузница . . . .	—	—	—	—	1	—	—	1	57	—	1	—
(продолженіе Петровской кварталъ № 78).	Богдановъ, Петръ Кузьм.	—	—	1) Дер. 1 эт. кузница . . . .	—	—	—	—	1	—	—	1	139	—	1	—
				2) Дер. 1 эт. угольникъ . . . .	—	—	—	—	—	—	1	1	9)	—	—	—
									1	—	1	2	148	—	1	
—	Максимова, Проск. Макс.	—	—	Дер. 1 эт. кузница . . . .	—	—	—	—	1	—	—	1	208	—	1	—
—	Быновъ, Николай Петр., мѣщ. . . . .	—	—	Дер. 1 эт. кузница . . . .	—	—	—	—	1	—	—	1	84	—	1	—
—	Кузнецовъ, Ал-ръ Иванов., мѣщ. . . . .	—	—	Дер. 1 эт. кузница . . . .	—	—	—	—	1	—	—	1	79	—	1	—

Примѣчаніе: 1) Не оцѣненъ по ветхости. 2) Тоже.



№ имущества по инвентарю.	УЛИЦА.	Фамилия, имя, отчество и звание владельца.	Общее, въ квадр. саженяхъ.	По улицѣ, въ пог. саженяхъ.	6	Число строеній.				15	Чемъ заняты строенія?						
						7	8	9	10		11	12	13	14	16	17	18
						Каменныхъ.	Жи- лищъ.	Торг. помѣ- щеній.	Службъ	Итого строеній.	Стоимость (въ рубляхъ) по оцѣнкѣ Стат. Отд. Губ. Зем. Управы въ 1901 году.	Квартирами.	Число мѣст.	Наименованіе торгово-промышл. заведеній.			
1	2	3	4	5	6	7	8	9	10	11	12	13	14	15	16	17	18
	Внѣ кварталовъ.				Церковь, сторожка съ мѣ- стомъ земли . . . . .												
1112	Уг. Баронъ-Владиміе Владимѣнковой и церкви . . . . . Михайловск		7425		1) Дер. 1 эт. домъ . . . . . 2) Надворн. строеніе . . . . . 3) Мѣсто земли . . . . .	1	1	1	1	3	203	1	1	203	1		
1113	Влговъден. Геземинскій, Павелъ Мар- кетовъ, мѣщ. . . . .		28814		1) Дер. 1 эт. домъ . . . . . 2) Надворн. строеній . . . . . 3) Мѣсто земли . . . . .	1	1	1	1	3	327	1	1	327	1		
1114	Михайловск. Проскуриновой, Циряковыи Петр., мѣщ, наст. . . . .		32020		1) Дер. 1 эт. домъ . . . . . 2) Надворн. строеній . . . . . 3) Мѣсто земли . . . . .	1	1	1	1	3	200	1	1	200	1		
1115	Троицкая (приобрѣтеніе кв.вар. №35)	Смирновъ, Василій Афан, мѣщ. . . . .	31466,20		1) Дер. 1 эт. домъ (ветх.) . . . . . 2) Надворн. строеній . . . . . 3) Мѣсто земли . . . . .	1	1	1	1	3	62	1	1	62	1		
1116	—	Смирновъ, Михаилъ Роди- оновъ, мѣщ. . . . .	12223,40		1) Дер. 1 эт. домъ (ветх.) . . . . . 2) Надворн. строеній . . . . . 3) Мѣсто земли . . . . .	1	1	1	1	3	140	1	1	140	1		
1117	Никольская (приобрѣтеніе кв.вар. №42)	Федоровъ, Михаилъ, зап. разовой . . . . .	15736,80		1) Дер. 1 эт. домъ . . . . . 2) Надворн. строеній . . . . . 3) Мѣсто земли . . . . .	1	1	1	1	3	107	1	1	107	1		
1118	—	Воробьевъ, Семень Андр., солдатъ . . . . .	16138,10		1) Дер. 1 эт. домъ (ветх.) . . . . . 2) Мѣсто земли . . . . .	1	1	1	1	2	31	1	1	31	1		
1119	Берега р. Ворожа за Боскресенск. церквяно.	Сеземинцевъ, Иванъ Цн., мѣщ. . . . .	102		Мѣсто земли . . . . .	1	1	1	1	2	15	1	1	15	1		
1120	—	Семато, Николай Никол., мѣщ. . . . .	143		Мѣсто земли . . . . .	1	1	1	1	2	214	1	1	214	1		

А.	Фамилія, имя, отчество и званіе владельца.	Количество пла- новой земли.		НАИМЕНОВАНИЕ ИМУЩЕСТВА.	Число строеній.									Чѣмъ заняты строения?						
		Общее, въ квадрат- сахъ.	По улицѣ, въ пог. саженяхъ.		Жи- лыхъ.			Торг. помѣ- щеній.			Службъ.	Итого строеній.	Стоимость (въ рубляхъ) по оцѣнкѣ Стат. Отд. Губ. Зем. Управы въ 1901 году.	Число		Наименованіе торгово-промышлен. заведеній.				
					Каменныхъ.	Полукаменныхъ.	Деревянныхъ.	Каменныхъ.	Деревянныхъ.	Каменныхъ.				Деревянныхъ.	Квартирами.		Торгово-промышл. заведеній.			
	Внѣ кварталовъ.																			
	р. Владѣніе Воскресенской за церкви . . . . .	236	—	Мѣсто земли . . . . .	—	—	—	—	—	—	—	—	—	1)	—	—	—	—		
	Городское Общество . . . . .	200	21	Мѣсто земли . . . . .	—	—	—	—	—	—	—	—	—	30	—	—	—	—		
	Иконникова Дмит. Семенов., куп., ннсл. . . . .	—	—	Дер. 1 эт. амбаръ . . . . .	—	—	—	—	—	1	—	—	1	150	—	1	складоч. помѣщен.	—		
	Коротаевъ Иванъ Фотіев., купецъ . . . . .	—	—	1) Дер. 1 эт. амбаръ (ветх.) . . . . .	—	—	—	—	—	1	—	—	1	82	—	1	—	—		
		—	—	2) Дер. 1 эт. амбаръ ( " ) . . . . .	—	—	—	—	—	1	—	—	1	80	—	1	—	—		
		—	—	3) Дер. 1 эт. амбаръ . . . . .	—	—	—	—	—	1	—	—	1	331	—	1	—	—		
										3		3	493		3					
	Журавлевъ Мих. Никол., статскій совѣтникъ . . . . .	—	—	Дер. 1 эт. амбаръ . . . . .	—	—	—	—	—	1	—	—	1	158	—	1	продажа снастей.	—		
	Копыльцова, Ал-ра Мих., пот. поч. гр. . . . .	—	—	Дер. 1 эт. амбаръ . . . . .	—	—	—	—	—	1	—	—	1	225	—	1	складоч. помѣщен.	—		
	Блюсовъ, Петръ Иванов., купецъ . . . . .	—	—	Дер. 1 эт. амбаръ . . . . .	—	—	—	—	—	1	—	—	1	350	—	1	—	—		
	Копыльцова, Ал-ра Михай- ловича, пот. поч. гр. . . . .	—	—	Дер. 1 эт. амбаръ (ветх.) . . . . .	—	—	—	—	—	1	—	—	1	114	—	1	—	—		
	Блюзерова, Анна Яковл., мѣщ. . . . .	—	—	Дер. 1 эт. амбаръ (ветх.) . . . . .	—	—	—	—	—	1	—	—	1	25	—	1	—	—		
	Коротаевъ, Пв., Фотіев., купецъ . . . . .	—	—	Дер. 1 эт. амбаръ . . . . .	—	—	—	—	—	1	—	—	1	108	—	1	—	—		
	Городское Общество . . . . .	127	24,90	Дер. 1 эт. амбаръ . . . . .	—	—	—	—	—	1	—	—	1	2)	—	1	склад. помѣщеніе, пустующее.	—		
	Городское Общество . . . . .	354	—	Мѣсто земли подъ складами частн. лицъ отъ № 1123 1130 вел. . . . .	—	—	—	—	—	—	—	—	—	885	—	—	—	—		
	Итого имущ. внѣ кварталовъ . . . . .	6489	—	—	—	—	—	—	—	1	7	11	10	29	11316	10	11	—		
	А всего по городу . . . . .	—	362896	—	—	—	—	—	—	21	9	945	29	109	19	1847	2979	798518	1046	270

Замѣчаніе: 1) Не оцѣнено какъ пользованіе мѣстного прирѣда. 2) Не оцѣнены по ветхости.

Станъ върста Семьдесятъ  
 Иркутской губернии.

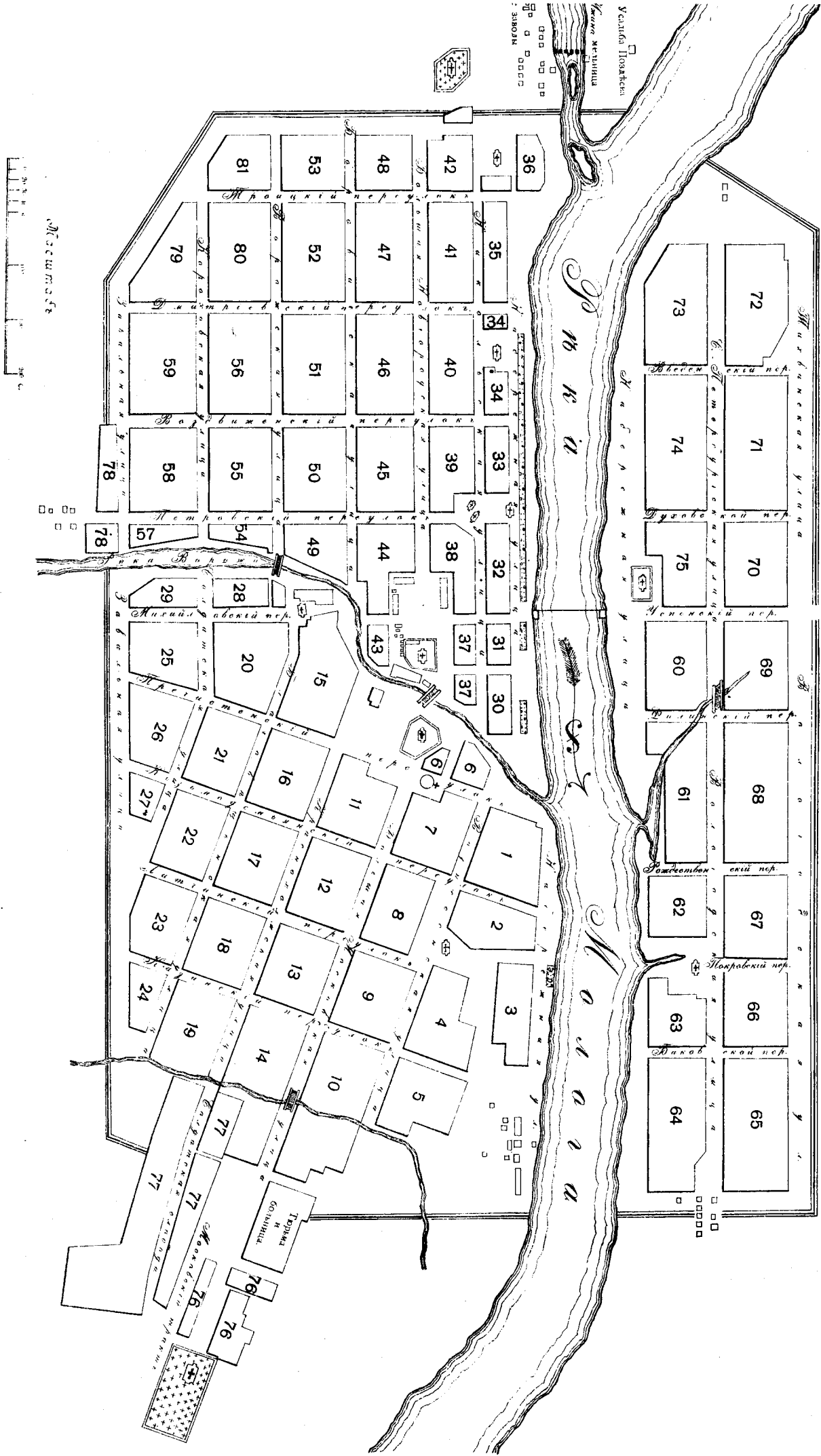

Объясненіе знаковъ:

Жилыя помѣщ.:

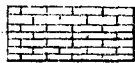

Каменные.



Полукаменные.

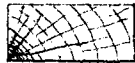

Деревянныя.

Торговля:

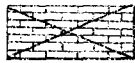

Каменные.

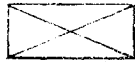

Деревянныя.

Службы:



Каменные.



Деревянныя.



Сады.



Огороды.

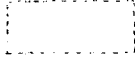

Дворы и пустыри.



Границы владѣній.

Масштабъ.

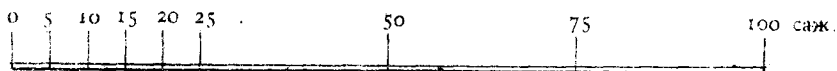

## Кварталъ № 1.

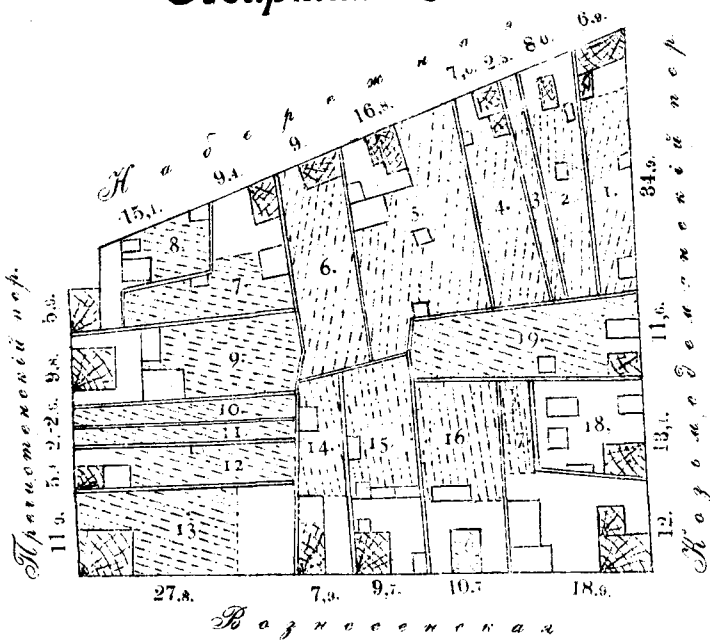

№№ владѣній и фамилии владѣльцевъ.

## Кварталъ № 1.

1. Богомоловъ Д. В.
2. Константиновъ Г. С.
3. Жабрева Е. П.
4. Жабрева А. Г. наслѣд.
5. Жуковъ Я. Я.
6. Пошковой Л. насл.
7. Минина Е. И. насл.
8. Белоусовыхъ В. и Н. ф. насл.
9. Девяткинъ С. И.
10. Денисова Н. М.
11. Девяткинъ С. И.
12. Мартяновой А. насл.
13. Поздѣвъ Н. И.
14. Петровыхъ А. Ф. насл.
15. Шинцовой А. Н.
16. Нечаева В. Г. насл.
17. Поздѣва В. Н.
18. Петровыхъ М. М. наслѣд.
19. Григорьева С. Д. насл.

## Кварталъ № 2.

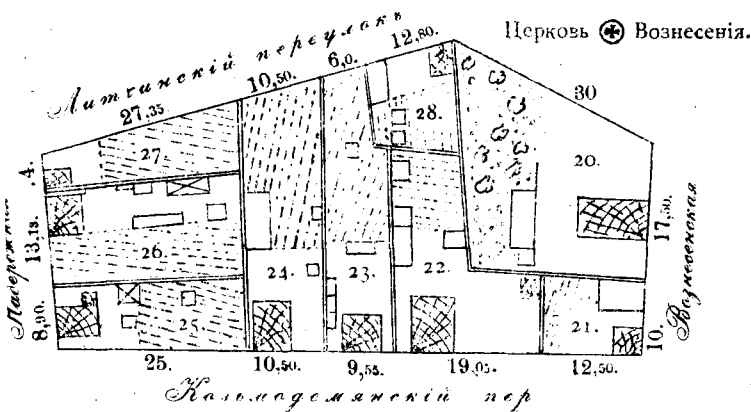

## Кварталъ № 2.

20. Шиллингъ Елиз. Никол.
21. Кулакова Анна Иван.
22. Сапожникова Екат. Дмитр.
23. Жуковой Пелаг. Михаил. насл.
24. Трусова Анна Федор.
25. Петровыхъ И. В. насл.
26. Собакина В. А. наслѣд.
27. Собакина Варвара Дмитр.
28. Богомоловъ Никол. Петр.

## Кварталъ № 3

Вознесенская ул.

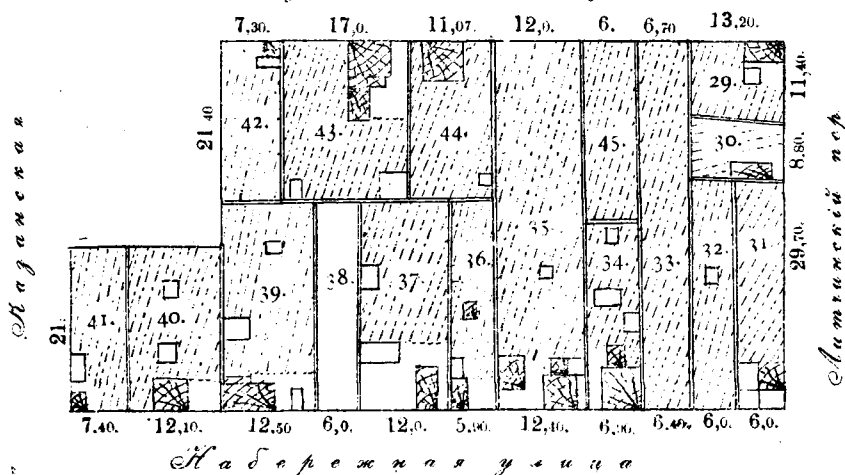

## Кварталъ № 3.

29. Козлова Ивана Фрол. насл.
30. Проскурякова Анна Михаи.
31. Шарухина Якова Алексѣев. насл.
32. Собакина Варвара Дмитр.
33. Богомоловъ Николай Петров. съ братомъ.
34. Фортунатова Ал-ндра Ал-ндр. теперь Стефанова.
35. Укладниковыхъ Анисимъ и Ник. Андр. насл.
36. Девяткина Варвара Михайловна.
37. Смирновы: Михаилъ Михаил. и Елиз. Матв.
38. Поздѣвъ Дмитрій Ивановичъ.
39. Петровыхъ Ал-ндръ Андреев.
40. Коновазова Елена Актон.
41. Чурина Евдскія Ивановна.
42. Федорова Анна.
43. Яковцевская Анна Евс.
44. Денисова Кирилла насл.
45. Богомоловъ Н. Петр.

Рѣка Москва

## Кварталъ № 4

## Кварталъ № 6

Амтгизскій пер.

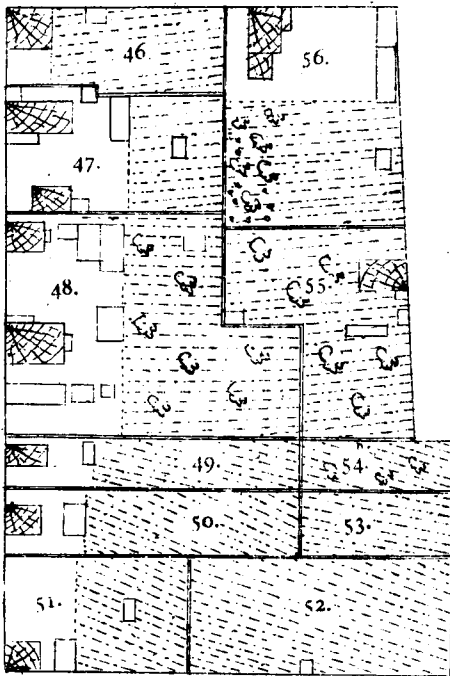

Сарафовская выемная улица

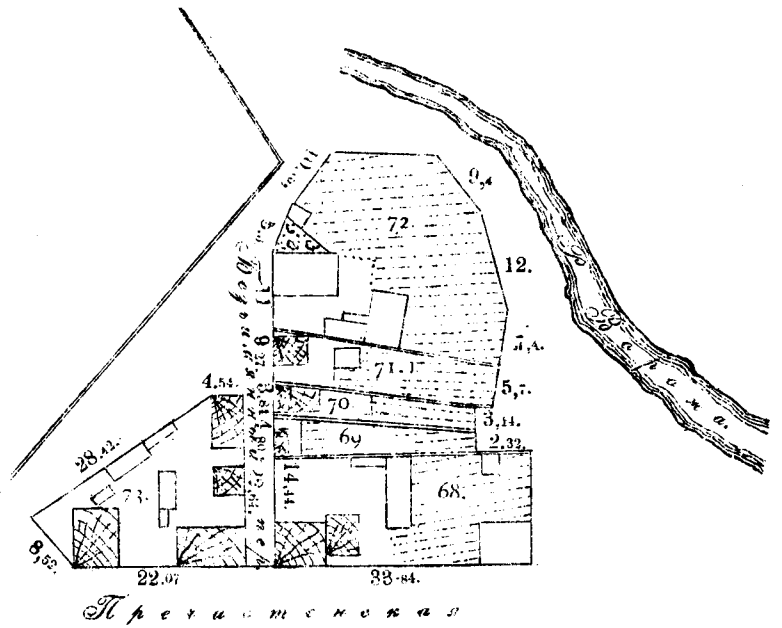

№№ владѣній и фамиліи владѣльцевъ.

### Кварталъ № 4.

- 46. Созица Юзефа Антоновна.
- 47. Пелужская Александра Алексѣев.
- 48. Чурина Екатер. Васильевна.
- 49. Крутиковъ Александръ Семенов.
- 50. Дмцова Павла Иванов. насл.
- 51. Шадрина Марья Ефимовна.
- 52. Пошковъ Флоръ Максимовичъ.
- 53. Чуринъ Михаил. Андреевичъ.
- 54. Пошковъ Яковъ Петровичъ.
- 55. Лаврова Ѳедора Ив. свящ. насл.
- 56. Чурина Ѳедора Петров. насл.

Казанскій пер.

## Кварталъ № 5

Тародская

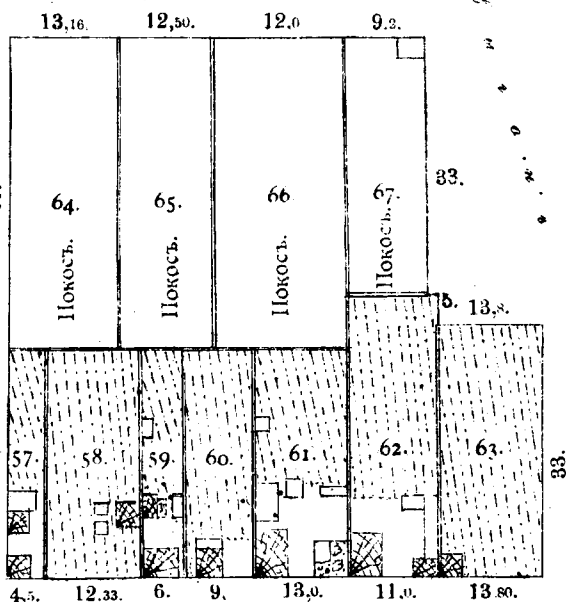

Вознесенская

### Кварталъ № 5.

- 57. Фроловой Анны Кузьм. насл.
- 58. Бельтенева Екат. Лукин.
- 59. Шарухины: Анна и Марія Тимоф.
- 60. Проскуряковой Еядойи Вас. насл.
- 61. Калининъ Михаилъ Константин.
- 62. Крутикова Екат. Ивановна.
- 63. Старцева Андрей Петров. насл.
- 64. Пошковъ Ив. Иван.
- 65. Пошкова Ив. Васил. насл.
- 66. Пошковъ Егоръ Кузьм.
- 67. Пошковъ Маасимъ Васильевичъ.

### Кварталъ № 6.

- 68. Поздѣвъ Николай Иван.
- 69. Вкрзанова Василия Ник. насл.
- 70. Варзанова Анна Степановна.
- 71. Каменева Марья Яковлевн.
- 72. Кудрявцева Надежда Иван.
- 73. Николо-Моленскій монастырь.



# Квартал № 7

Т. Устюжнина.

Вознесенская

№№ владѣній и фамилиі владѣльцевъ.

Иркутская пер.

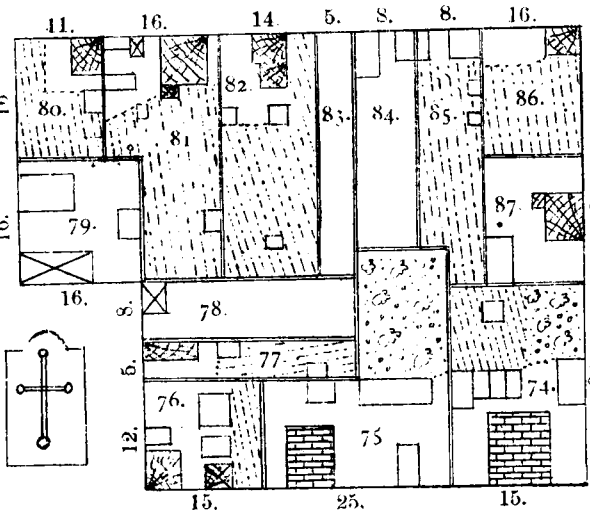

Наумовская

# Квартал № 7.

- 74. Копыльнова А. М
- 75. Иконникова Ольга Андр. съ дѣ.
- 76. Ереминой А. І.
- 77. Слескинцева Е. В.
- 78. Поздѣвъ Д. И.
- 79. Тоже.
- 80. Козлова И. Я. насл.
- 81. Звърькова М. Н.
- 82. Образцова Т. Е. насл.
- 83. Нечаевой М. А. насл.
- 84. Иконниковъ П. Дмитр'
- 85. Орлова К. М.
- 86. Судаковъ С. свящ.
- 87. Орлова К. М.

Маскавокая

# Квартал № 8.

Вознесенская

# Квартал № 8.

Новосадовский пер.

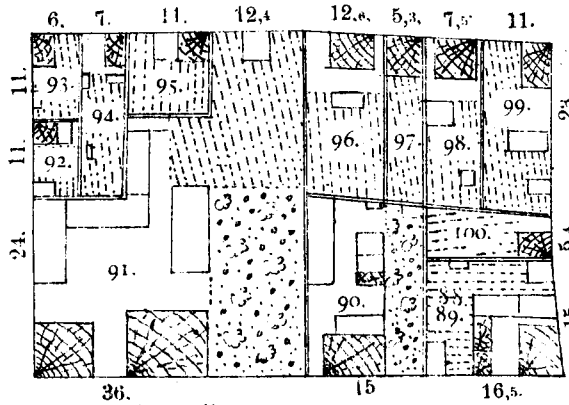

Дмитровский пер.

- 88 Шарухины: Надежда Конст. и Ив. Ив.
- 89. Кричоборскій Ив. Семенов.
- 90. Поздѣвъ Дмитр. Иванов.
- 91. Копыльцова Андрея Андреев: насл.
- 92. Попковъ Фролъ Максим.
- 93. Добрадина Татьяна Михаил.
- 94. Попковъ Егоръ Кузьм.
- 95. Попкова Петра Ивана насл.
- 96. Екатеринбургскій Констант. Никол.
- 97. Чернавина Василия Ив. насл.
- 98. Чернавины; Василій и Ив. Васил.
- 99. Чуринъ Порфирій Алексѣев.
- 100. Каншина Вас. насл.

Д. Маскавокая

# Квартал № 9

Вознесенская ул

# Квартал № 9.

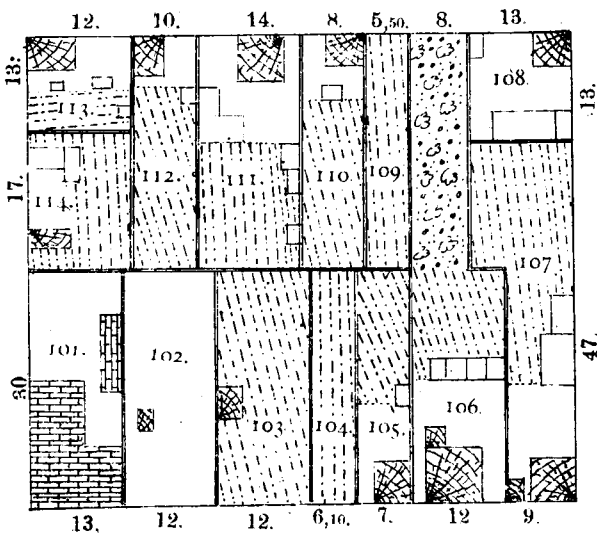

Наумовская пер.

- 101. Министер. Внутр. Дѣль.
- 102. Еремиа А. І.
- 103. Шишуновъ А. В.
- 104. Чурина Ѳ. П. насл.
- 105. Тимофеева К. П.
- 106. Петровыхъ А. и И. С.
- 107. Чурина М. И.
- 108. Бѣлоусовъ, П. И. и Львовъ, В. И.
- 109. Петровыхъ А. А.
- 110. Собакинъ П. И.
- 111. Шарухиной М. В. наслѣд.
- 112. Собакина М. В. наслѣд.
- 113. Грибушинъ А. П.
- 114. Бехтеревой А.

Доломитовская Маскавокая

# Кварталъ № 10.

Т. Уткина.

Городской балъ

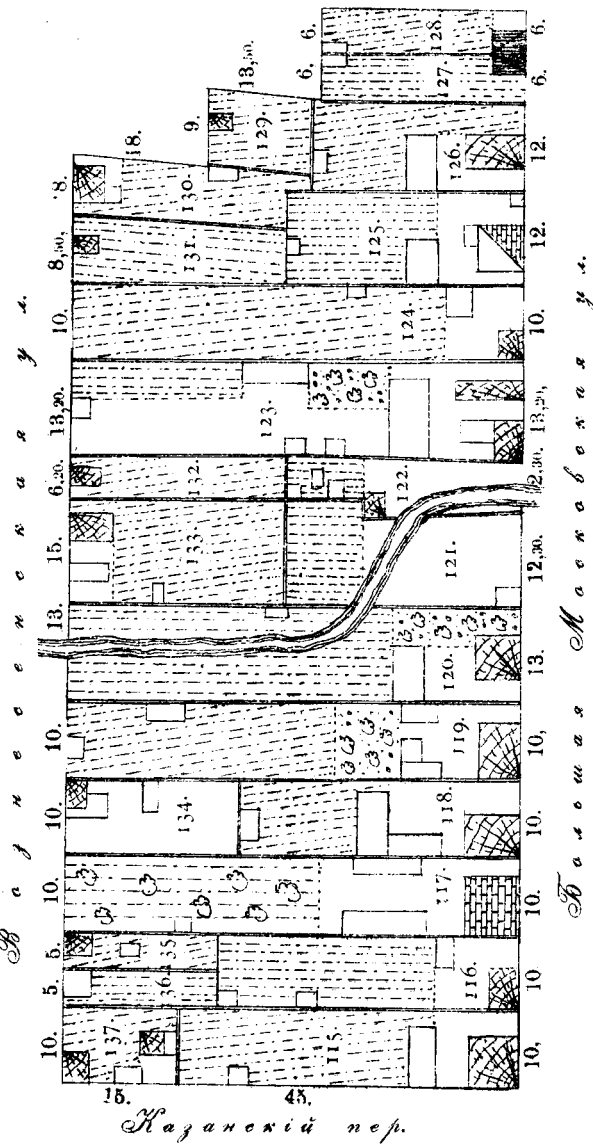

№№ владѣній и фамилиі владѣльцевъ.

## Кварталъ № 10.

- 115. Коротаяева М. И. насл.
- 116. Орнатскій С. Г.
- 117. Китасвой П. В. насл.
- 118. Кривоборскій М. В.
- 119. Укладникова Я. П. наслѣд.
- 120. Красильникова Ф. И. наслѣд.
- 121. Калинина Е. М.
- 122. Львовыхъ Ал. И. насл.
- 123. Львовъ В. И.
- 124. Укладниковъ И. В.
- 125. Иконникова И. В. наслѣд.
- 126. Кузнецовой Е. С. наслѣд.
- 127. Лебедевъ М. И.
- 128. Докучаева М. В.
- 129. Попковъ Ф. И.
- 130. Богданова М. Ф.
- 131. Капустинной А. В. насл.
- 132. Поляковъ В. И.
- 133. Добрадиной М. В. наслѣд.
- 134. Шентякова А. И.
- 135. Горшечниковой Ф. И. наслѣд.
- 136. Горшечникова А. Д. наслѣд.
- 137. Чулошниковыхъ И. и Ф. наслѣд.

# Кварталъ № 11.

Большая Московская

Престольный пер.

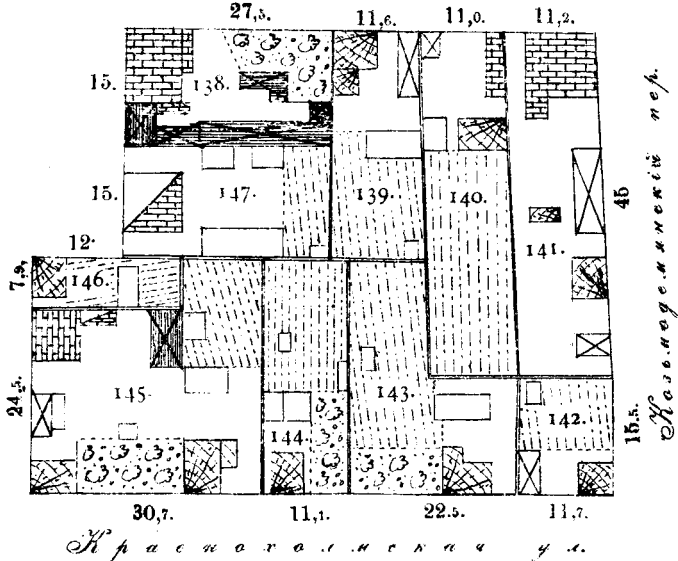

## Кварталъ № 11.

- 138. Поздѣвъ Н. И.
- 139. Варзанова И. И.
- 140. Иконникова Д. С. насл.
- 141. Устюжское Увѣдное Земство.
- 142. Проскуряковъ И. М.
- 143. Дьяконова М. В.
- 144. Казанскій Г. В.
- 145. Бельтенева Н. П.
- 146. Шицова В. И. насл.
- 147. Поздѣвъ Д. И.

# Квартал № 12

Т. Уоткина.

идей и фамилии  
адельцевъ.

## Квартал № 12.

А. В.  
А. Д.  
Городское Общество.  
И. И.  
И. Н.  
А. П. насл.  
Д. А., Ф. и  
М. насл.  
Е. А.  
Е. Д.  
Н. насл.  
М. А.

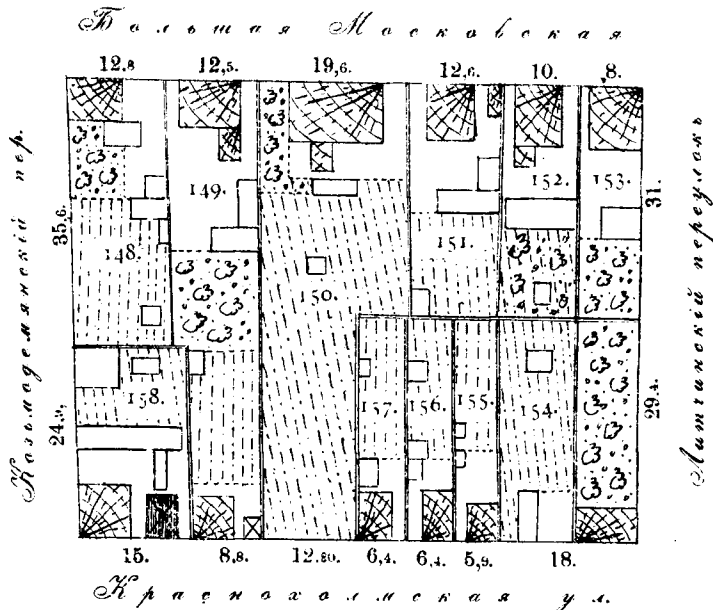

## Квартал № 13.

О. А., П. Д. и А. и В. Д.  
Н. В. насл.  
Е. М.  
Д. П.  
Е. М.  
А. Н.  
Е. И.  
Е. М.  
И. и А. Ф. насл.  
А. И.  
М. В. насл.  
В. И. насл.  
Общество.  
М. Я.

# Квартал № 13.

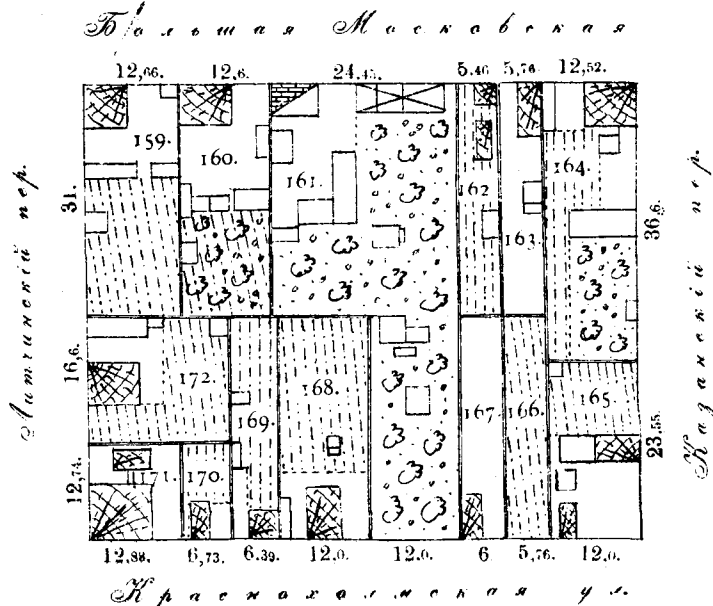

## Квартал № 14.

М. К.  
П. Ф.  
А. Я.  
Т. И.  
П. И. насл.  
А. М.  
Е. Т.  
М. В.  
Т. Ф.  
И. и Г. насл.  
М. С. насл.  
Т. В.  
И. В. насл.  
Е. И.  
Ф. И.  
Н. П.  
Л. насл.  
М. М.  
Англичка А. И.  
П. А.  
И. Т.  
Н. П. насл.  
М. В.  
И. А.  
А. насл.

# Квартал № 14.

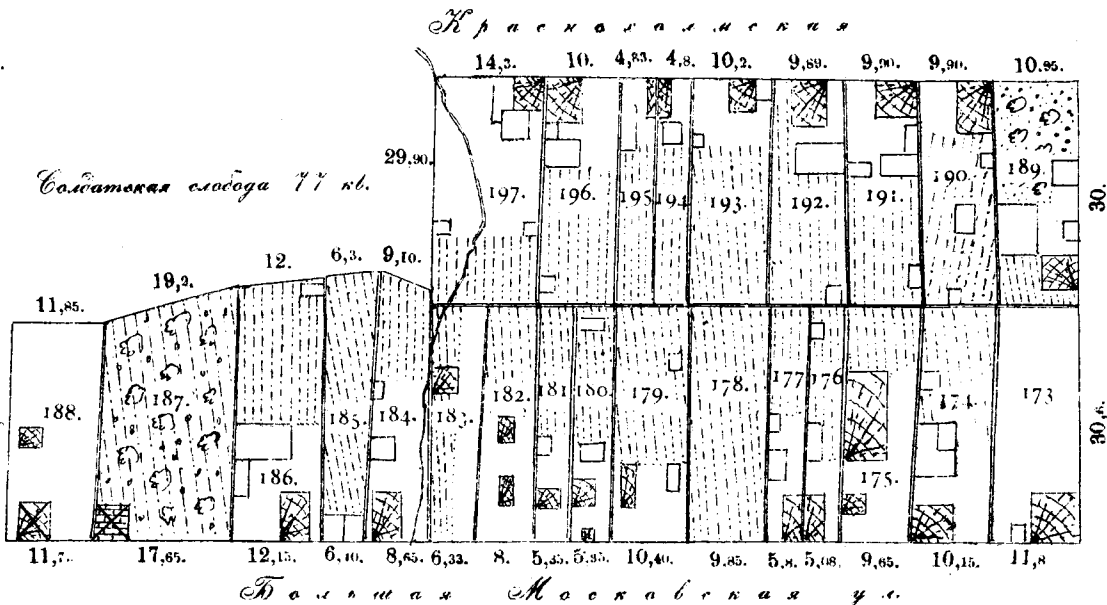

## Квартал № 15.

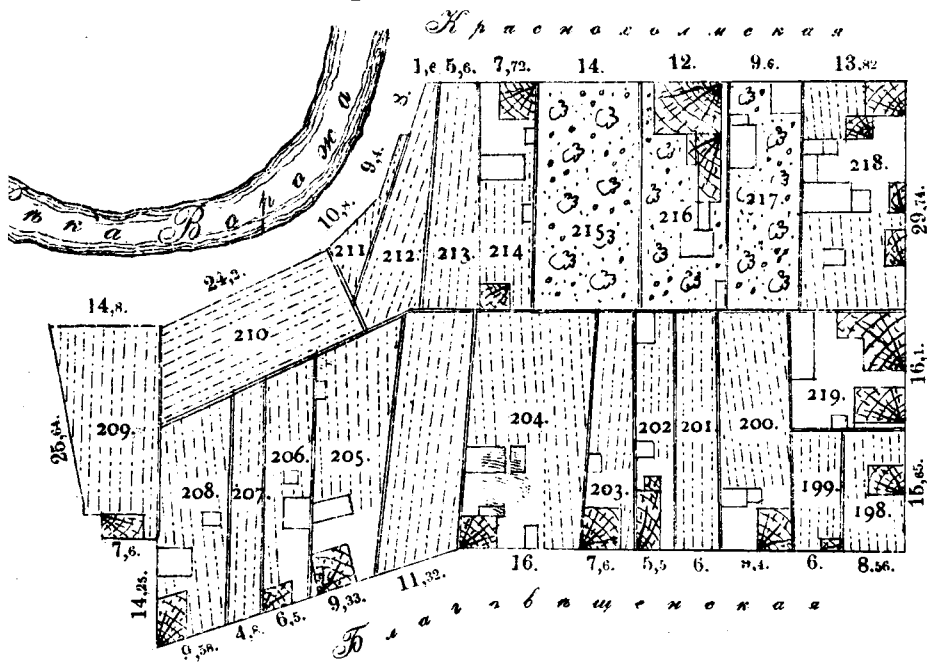

№№ владѣній и фамилиі владѣльцевъ.

## Квартал № 15.

198. Воронова Е. П.  
 199. Вороновой М. А. наслѣд.  
 200. Иконникова К. Я.  
 201. Давыдова А. Н.  
 202. Дубговскій Н. П.  
 203. Бехтеревой А. М. наслѣд.  
 204. Иконникова К. Я.  
 205. Шорохова Ф. С. насл.  
 206. Панова П. А.  
 207. Большакова И. В. насл.  
 208. Павловой Т. наслѣд.  
 209. Соболевъ А. А.  
 210. Бельтенева П. А. наслѣд.  
 211. Бѣлоусовой П. П. наслѣд.  
 212. Бѣлоусовъ В. Г. насл. и Е. Д.  
 213. Богданова Н. Я. насл.  
 214. Богданова В. Я. наслѣд.  
 215. Иконникова К. Я.  
 216. Иконникова П. Д. насл.  
 217. Иконникова К. Я.  
 218. Волковъ Е. В.  
 219. Семичева Л. Н.

Красноармейскій пер.

## Квартал № 16

Красноармейская

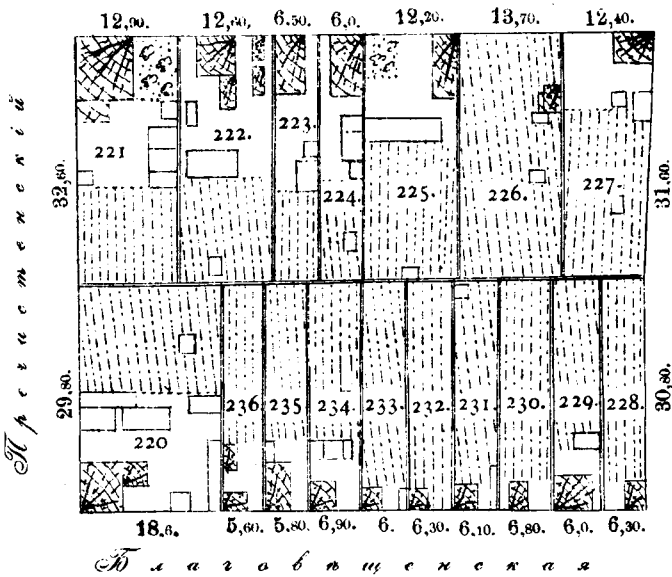

## Квартал № 16.

- 220 Шарукина П. П.  
 221. Трусова Н. П.  
 222. Соколова А. В.  
 223. Мясниковъ И. Н. съ участн.  
 224. Рудакова Е. А.  
 225. Поздѣевой Л. Д. наслѣд.  
 226. Чумакова А. М.  
 227. Проскурякова А. наслѣд.  
 228. Пономарева А. Л.  
 229. Унодаха А. Я.  
 230. Моденскаго М. наслѣд.  
 231. Дьякова Ф. Н.  
 232. Козлова А. М.  
 233. Богданова Е. П.  
 234. Козлова А. М.  
 235. Левлева А.  
 236. Пахомова И. Ф.

Лаговитцкой пер.

## Квартал № 17.

Красноармейская ул.

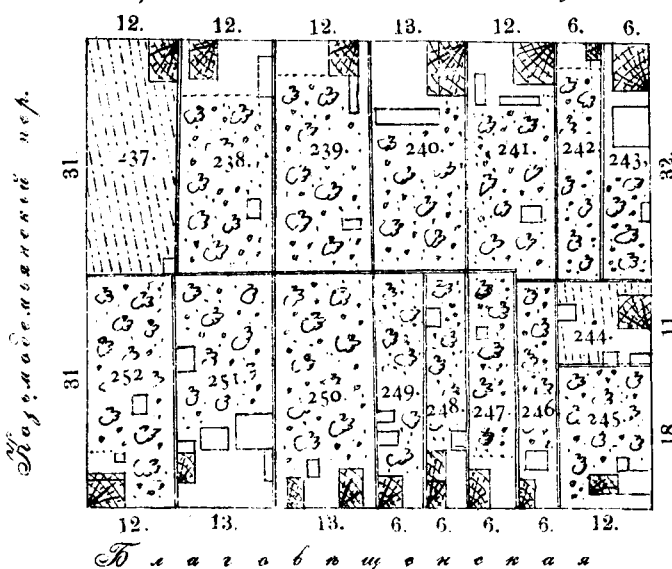

## Квартал № 17.

237. Завитасва М. П.  
 238. Жукова М. Я.  
 239. Сухорукова А. наслѣд.  
 240. Вѣницкая П. В.  
 241. Созина Я. И. наслѣд.  
 242. Красильникова И. П. наслѣд.  
 243. Степанова В. А. и Шамшева С. А.  
 244. Артемьевъ А.  
 245. Соколова М. М.  
 246. Соколовъ Т. К.  
 247. Кочинъ П.  
 248. Виноградова П. А.  
 249. Зотиковъ М. А.  
 250. Шестеперова М.  
 251. Беккермана Т. Г. наслѣд.  
 252. Мясниковъ В. М.

Лаговитцкой пер.

# Кварталъ № 18

Т. Устюжанин.

Красногостиная

№№ владѣній и фамилии владѣльцевъ.

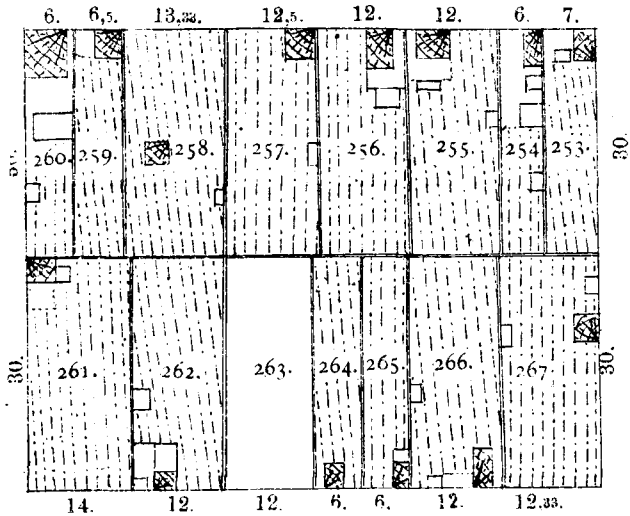

Маданский пер.

# Кварталъ № 18.

- 253. Жуковского Н. Н. наслѣд.
- 254. Лебедева И. М. насл.
- 255. Шестеперовы: А. и У.
- 256. Сомовъ Н. М.
- 257. Лебедева А. В.
- 258. Романовъ Г. В.
- 259. Богданова-Травина А. П.
- 260. Чурина М. В.
- 261. Гарусовой М. М. насл.
- 262. Серебряковъ-Стольниковъ И. И.
- 263. Арсеньева Е. С.
- 264. Воронова А. С.
- 265. Фекинъ-Сѣдовъ Ф. С.
- 266. Петровыхъ Н. И. наслѣд.
- 267. Богомолова А. В.

Палавощенская

# Кварталъ № 19

Красногостиная

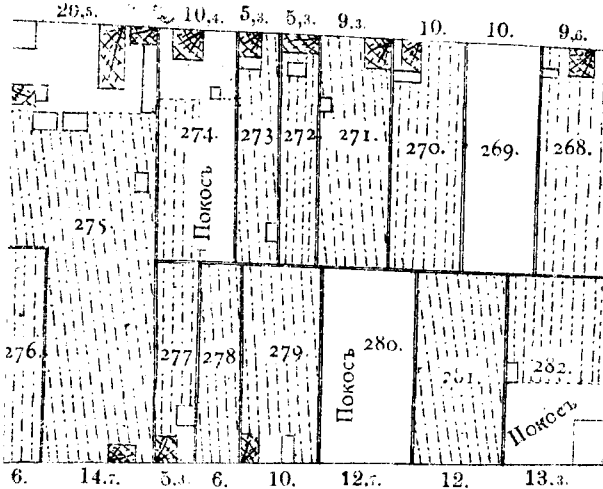

Садовая улица

# Кварталъ № 19.

- 268. Шипуновы: П. и Н. А. насл.
- 269. Пертнаго И. Т.
- 270. Семенова Ф. насл.
- 271. Львова А. А. насл.
- 272. Чулошникова А.
- 273. Синицной Е. К. насл.
- 274. Покровскія Л. и М.
- 275. Петровыхъ А. А.
- 276. Фроловой А. насл.
- 277. Бѣлоусова Н. П.
- 278. Петровыхъ В. П.
- 279. Созина Н. И. насл.
- 280. Петровыхъ П. насл.
- 281. Шентякова Т. И.
- 282. Смирновъ И.

Палавощенская

# Кварталъ № 20

Красногостиная

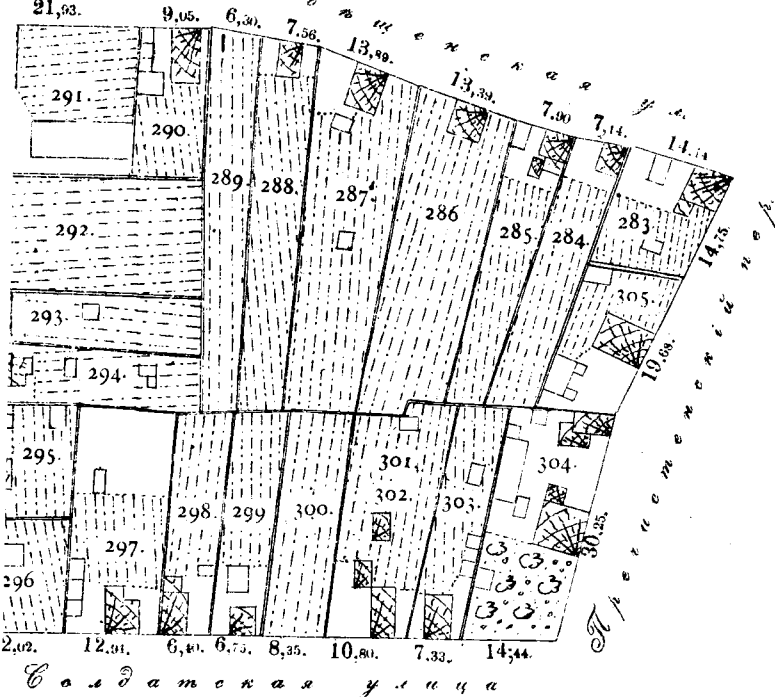

Палавощенская

# Кварталъ № 20.

- 283. Казанская К. А.
- 284. Гусельникова Л. насл.
- 285. Кедровъ В. П.
- 286. Коровякова М. В.
- 287. Орнатская А. В.
- 288. Бехтерева Л. П.
- 289. Верещагинъ И. А.
- 290. Верещагина Н. А. наслѣд.
- 291. Городское Общество.
- 292. Богдановъ П. К.
- 293. Большаковъ И. В.
- 294. Поздѣва Я. П. насл.
- 295. Бѣлоусова М. А.
- 296. Бѣлоусовой П. насл.
- 297. Семичева Л. Н.
- 298. Аммасійская Н.
- 299. Коновалова И. насл.
- 300. Крестенко Е. В.
- 301. Соболева М. Я.
- 302. Смирнова А. П.
- 303. Зайчикова Г. П. наслѣд.
- 304. Семичева Л. Н.
- 305. Бехтерева А. И.

# Квартал № 21

Т. Устюзина.

Благовещенская ул.

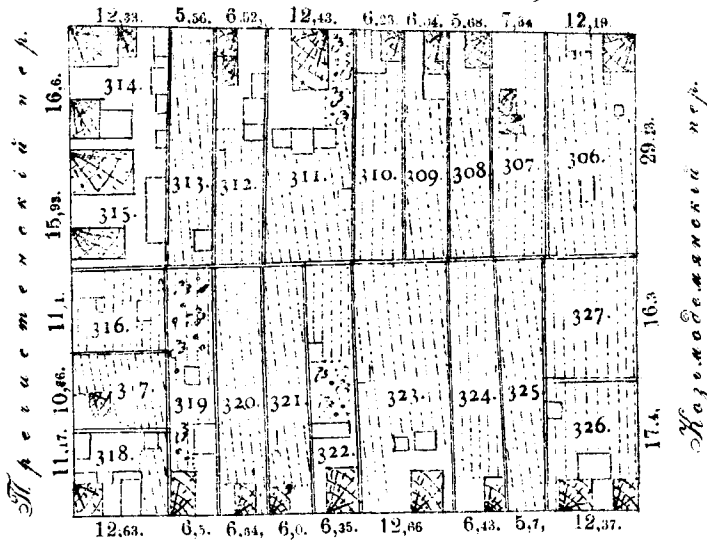

Солдатская улица

№№ владѣній и фамилиі владѣльцевъ

## Квартал № 21.

- 306. Ганьковская А. К.
- 307. Нищенковой М. наслѣд.
- 308. Большаковъ П.
- 309. Жуковъ М. М.
- 310. Пахомовъ М. И.
- 311. Успенская П. Л.
- 312. Пурышевъ Н. В.
- 313. Проскуряковъ П. И.
- 314. Проскуряковы: П. И. и М. А.
- 315. Городское Общество.
- 316. Кривоборская М. В.
- 317. Турчанинова А. П. наслѣд.
- 318. Турчаниновъ М. М.
- 319. Самохваловъ Е. И.
- 320. Хмѣлевой А. наслѣд.
- 321. Бѣшенцева А. насл.
- 322. Соболевъ А. А.
- 323. Невского А. наслѣд.
- 324. Шестиперовъ Н. И.
- 325. Мѣшковой А. Ф. наслѣд.
- 326. Дукальской П. П. насл.
- 327. Дукальскій А. Д.

# Квартал № 22.

Солдатская улица

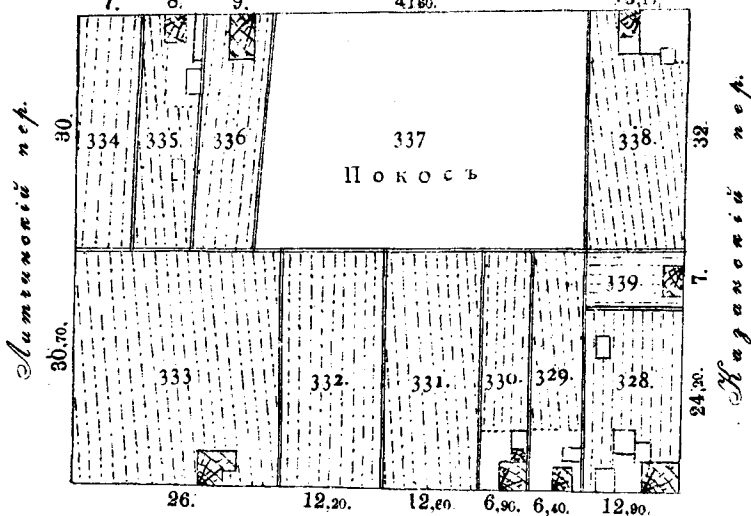

Благовещенская ул.

## Квартал № 23.

Благовещенская ул.

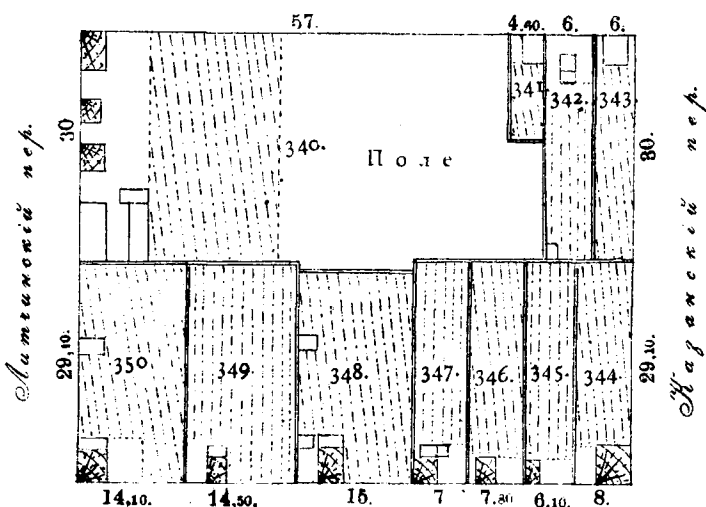

Солдатская улица

## Квартал № 22.

- 328. Пужиной В. наслѣд.
- 329. Морозова И. С.
- 330. Денисова П. наслѣд. и его братъ.
- 331. Горскій Н. И.
- 332. Зотикова А. И. наслѣд.
- 333. Дьякова М. М.
- 334. Уланова Е. П.
- 335. Соколовъ П. К.
- 336. Поляковъ А. Н.
- 337. Шишова В. И. наслѣд.
- 338. Слескинцева М. И.
- 339. Сретенская М. А.

## Квартал № 23.

- 340. Соколовъ Т. К.
- 341. Козловъ Ф. Д.
- 342. Коротасовой А. Е. наслѣд.
- 343. Сосина Е. М.
- 344. Тиханова Л. П.
- 345. Жукова Е. М.
- 346. Шорохова И. наслѣд.
- 347. Хруновъ Е. С.
- 348. Федотовъ И.
- 349. Давыдовскій А. Л.
- 350. Медвѣдовскій П. П.

## Кварталъ № 24

Т. Устужкина.

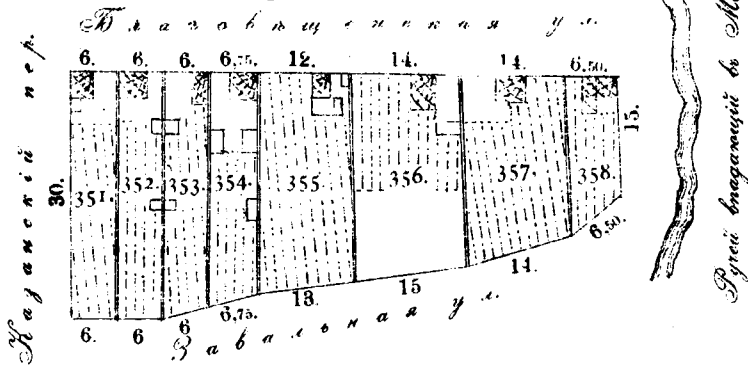

№№ владѣній и фамилии владѣльцевъ

## Кварталъ № 24.

- 351. Крючниковъ П. С.
- 352. Жуковъ А. П.
- 353. Собакинъ А. М.
- 354. Емсельнова И. насл.
- 355. Проскуракова В. С. насл.
- 356. Петровыхъ Т. Ф. насл.
- 357. Серебряниковъ Н.
- 358. Бусины Е. и А. М. сироты.

## Кварталъ № 25.

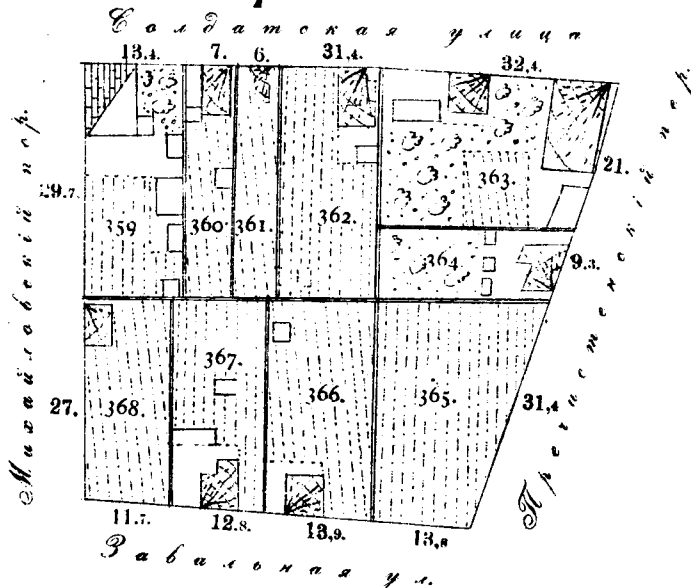

## Кварталъ № 25.

- 359. Мокшева П. А.
- 360. Касторская О. А.
- 361. Зориной А. насл.
- 362. Разумовскій Ф. И.
- 363. Борисевичъ М. А.
- 364. Сѣдова А. В.
- 365. Хватова П. А.
- 366. Богдановъ С. Ф.
- 367. Казанская П. В.
- 368. Малечкина М. И.

## Кварталъ № 26.

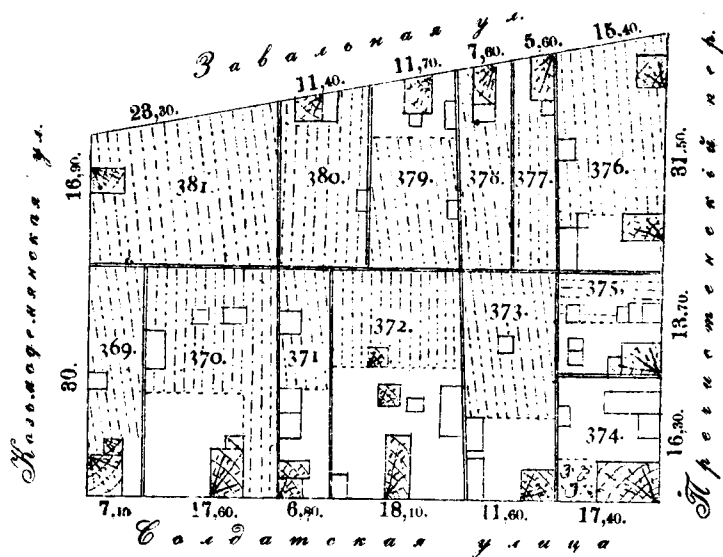

## Кварталъ № 26.

- 369. Макшеевой Е. А. насл.
- 370. Воробьевъ Х. И.
- 371. Попкова Е. С.
- 372. Румянцевы Н., Ѳ. А. и Ѳ. С. насл.
- 373. Даниловъ А. А.
- 374. Докучаева М. И.
- 375. Ховронинъ В. П.
- 376. Ширяева Н. И.
- 377. Довыдовскаго Л. насл.
- 378. Медвѣдовской М. Е. насл.
- 379. Укладникова С. насл.
- 380. Петровыхъ А. И.
- 381. Гаврикова М. С.

## Кварталъ № 27.

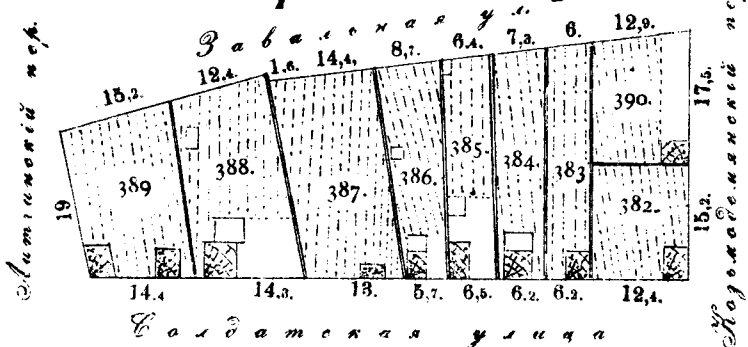

## Кварталъ № 27.

- 382. Быкова М. Т. насл.
- 383. Ласточкина А. насл.
- 384. Пауковъ Д. С.
- 385. Карпова З. К. насл.
- 386. Бѣлякинъ С. Е.
- 387. Сумерина П. Т.
- 388. Богомолова И. П. насл.
- 389. Мельникова В. А.
- 390. Громова Д. И. насл.

## Кварталъ № 28.

Михайловскій пер.

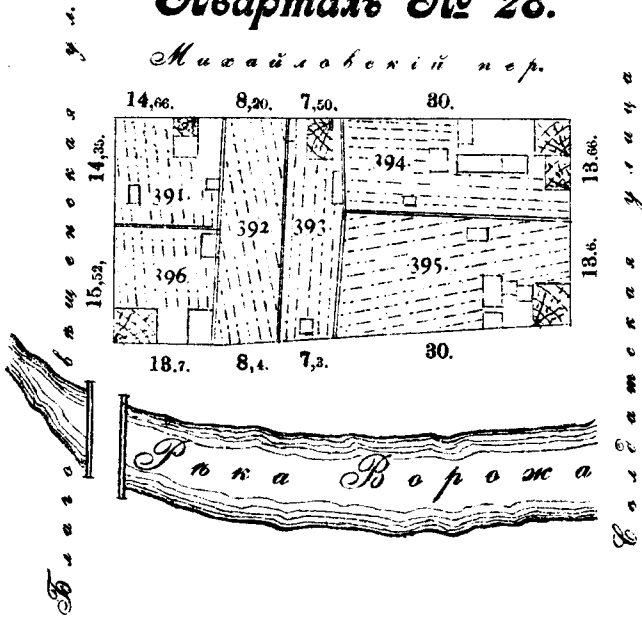

## Кварталъ № 29.

Михайловскій пер.

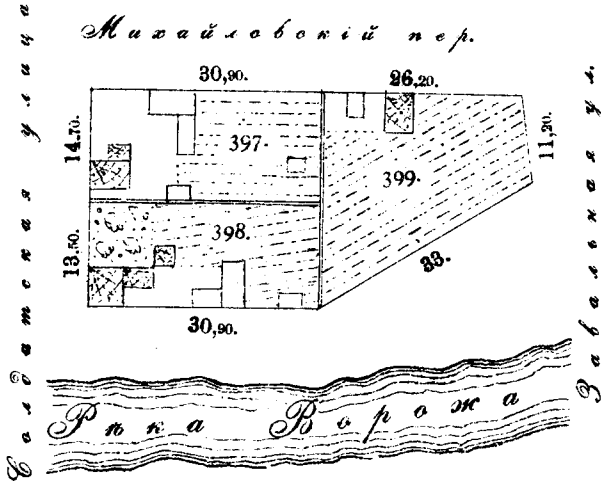

## Кварталъ № 30.

Набережная

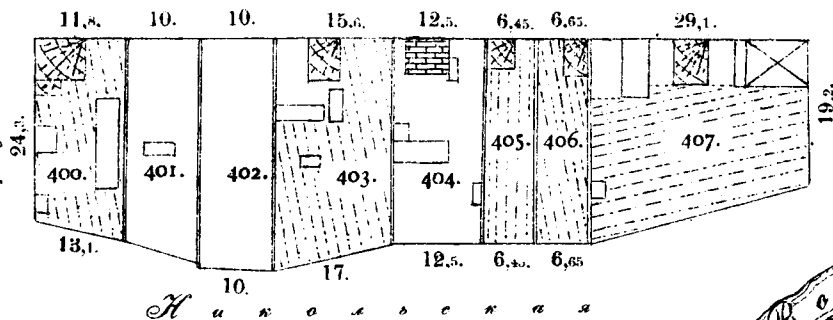

## Кварталъ № 31

Набережная

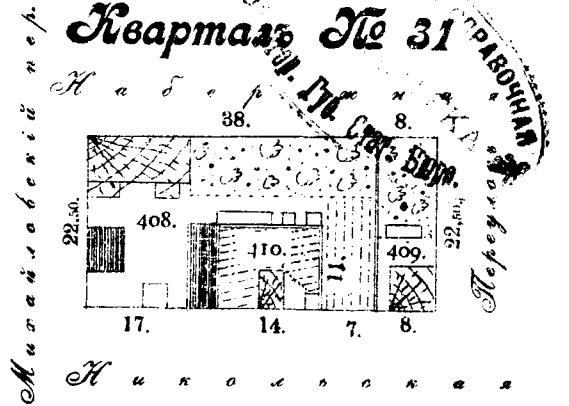

№№ владѣній и фамиліи владѣльцевъ.

### Кварталъ № 28.

- 391. Бехтерера А. П.
- 392. Большакова В. Ф. насл.
- 393. Богдановъ П. К.
- 394. Поздѣевъ А. П.
- 395. Жукова Е. К.
- 396. Докучаевой А. М. насл. К. М. Шестеперова и М. М. Осницкая.

### Кварталъ № 29.

- 397. Шентяковъ Я. Я.
- 398. Мясникова М. И.
- 399. Жабрева П. В.

### Кварталъ № 30.

- 400. Воскресенская церковь.
- 401. Иконникова П. В.
- 402. Бельтенева Н. П.
- 403. Козлова Л. Н.
- 404. Поздѣевъ Я. М.
- 405. Воронова А. М. насл.
- 406. Ларионовъ Ф. М.
- 407. Чуриновъ М. Г.

### Кварталъ № 31.

- 408. Курбатова А. И.
- 409. Вальманъ Е. Ф. насл.
- 410. Скородумова М. С.



## Квартал № 32

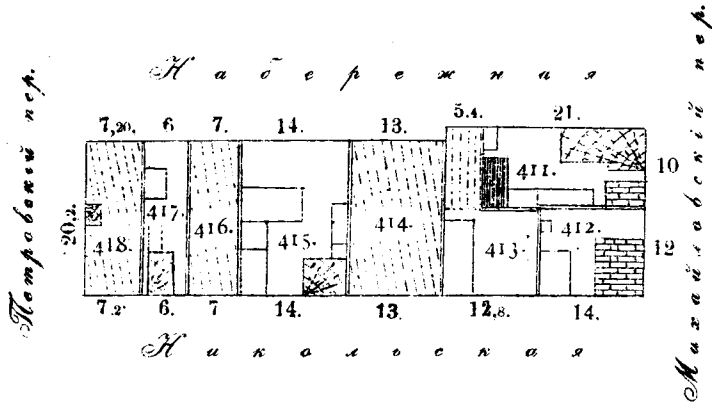

№№ владѣній и фамилиі владѣльцевъ.

### Квартал № 32.

- 411. Гаммъ А. К.
- 412. Уѣздное Казначейство.
- 413. Серебрянниковъ Я. Д.
- 414. Богданова Н. насл.
- 415. Богдановой А. С. насл.
- 416. Богданова Н. Я. насл.
- 417. Серебрянниковъ Я. Д.
- 418. Столярова А. Л.

## Квартал № 33.

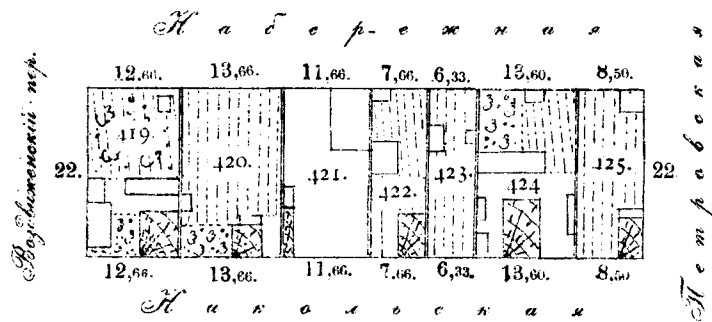

### Квартал № 33.

- 419. Чернавина Е. Ф.
- 420. Тормазовой М. наслѣд.
- 421. Волконскій П. М.
- 422. Чуриной Е. В. наслѣд.
- 423. Надеждиной А. И. насл.
- 424. Владимировъ А. В.
- 425. Долоцкая М. А.

## Квартал № 34

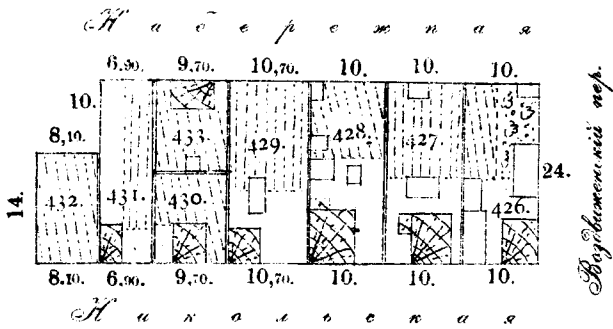

### Квартал № 34.

- 426. Коровякова А. А.
- 427. Судаковъ А. И.
- 428. Бѣлороссъ І.
- 429. Болтуновъ Ф.
- 430. Потапова Т. Г.
- 431. Бѣлороссъ І.
- 432. Виноградова А. насл.
- 433. Ларионова Д. Д.

## Квартал № 35.

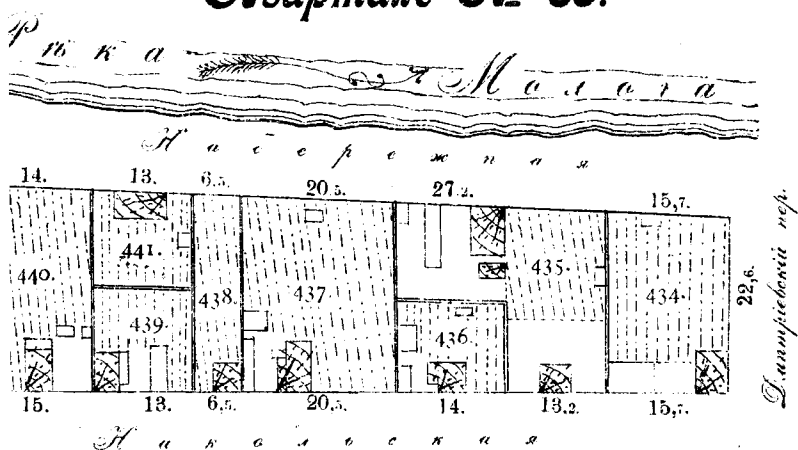

### Квартал № 35.

- 434. Никитиной А. наслѣд.
- 435. Назаровъ М. Е.
- 436. Федорова М. наслѣд.
- 437. Рубина У. М.
- 438. Попенихиной Ф. насл.
- 439. Безнина А. наслѣд.
- 440. Охонской М. наслѣд.
- 441. Безинъ П. А.

# Квартал № 36.

*Т. Утконова.*

№№ владѣній и фамилиі владѣльцевъ.

## Квартал № 36.

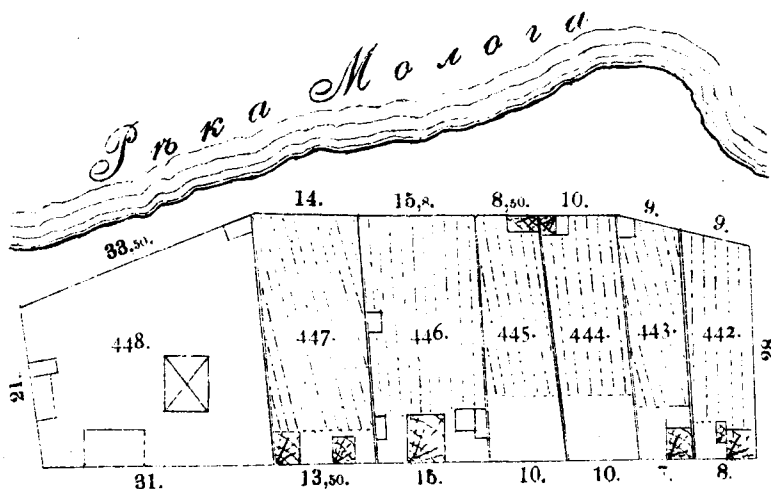

- 442. Столбова Е. С.
- 443. Столбова С. наслѣд.
- 444. Петровыхъ А. наслѣд.
- 445. Лобанова А. Е и Петровыхъ Ф. С.
- 446. Успенскій А.
- 447. Курбатовъ Г. А.
- 448. Курбатовъ Г. А.

# Квартал № 37

*Никольская*

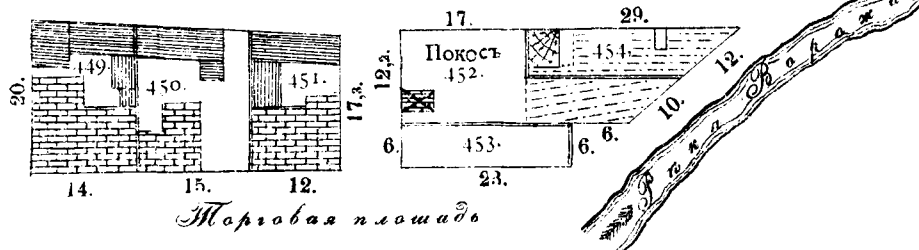

## Квартал № 37.

- 449. Коротавъ И. Ф.
- 450. Поздѣвъ Н. И.
- 451. Поздѣвъ Я. М.
- 452. Чернавиной М. С. наслѣд.
- 453. Серебрянниковъ Я. Д.
- 454. Максимова П. И.

# Квартал № 38.

*Никольская ул.*

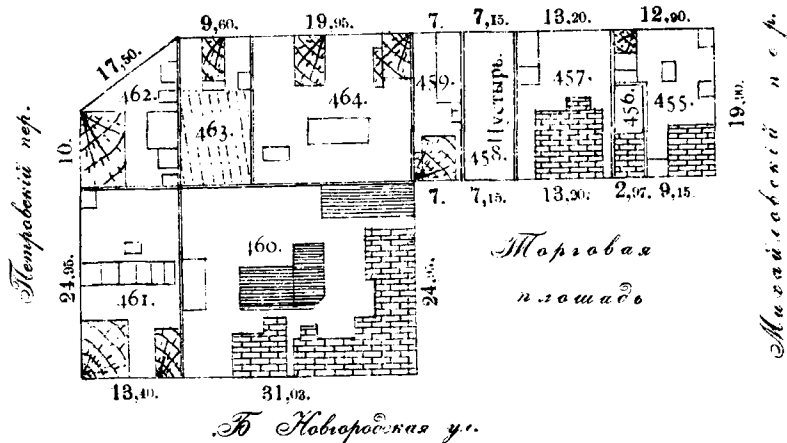

## Квартал № 38.

- 455. Ананьинъ М. О.
- 456. Богданова Н. наслѣд.
- 457. Уѣздное Земство.
- 458. Пурышевъ М.
- 459. Пурышевой Т. наслѣд.
- 460. Чурины: М. Г. и Т. В.
- 461. Бѣляевъ А. Я.
- 462. Плотниковъ, А. А.
- 463. Домашина П. наслѣд.
- 464. Серебрянниковъ Я. Д.

# Квартал № 39.

*Никольская*

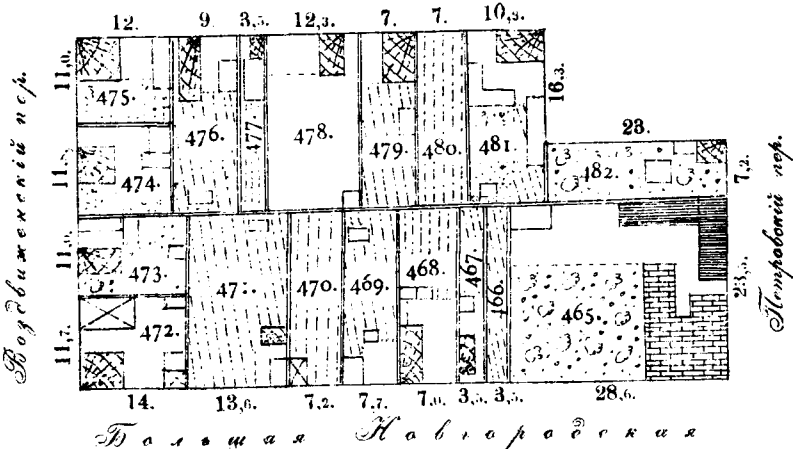

## Квартал № 39.

- 465. Колюбакинъ Д. В.
- 466. Плотниковы: П. М., М. Л. и Столярова А. Л.
- 467. Купцовъ Ф. Г.
- 468. Педоблдова А. П.
- 469. Плотникова Д. наслѣд.
- 470. Бѣлоусовъ П. И.
- 471. Варзанова И. И.
- 472. Чурина М. А. наслѣд.
- 473. Глазуновъ П. С.
- 474. Соболсва П. Н. насл.
- 475. Мясниковъ И. И.
- 476. Сухорукова К. В.
- 477. Ушаковъ Е.
- 478. Ховрониной Е. наслѣд.
- 479. Крыловъ В. Е.
- 480. Крылова Е. А.
- 481. Бѣлоусова А. И.
- 482. Гусевъ Я. В.

# Кварталь № 40

Т. Устюжна.

№№ владѣній и фамилиі владѣльцевъ.

## Кварталь № 40

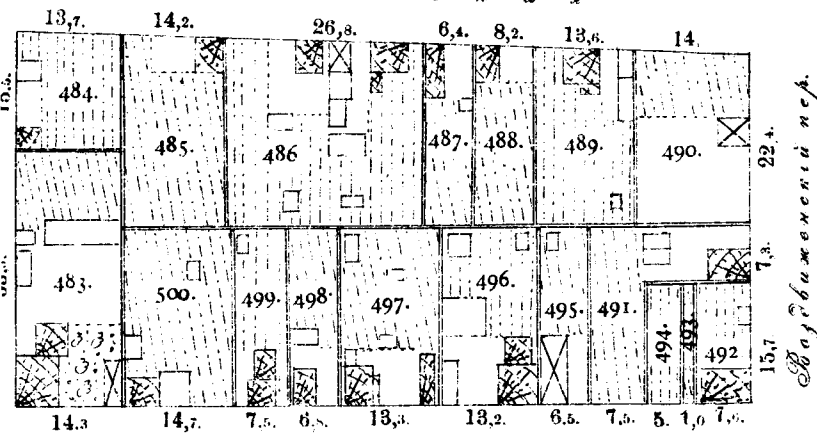

Большая Новгородская

## Кварталь № 41.

Никольская

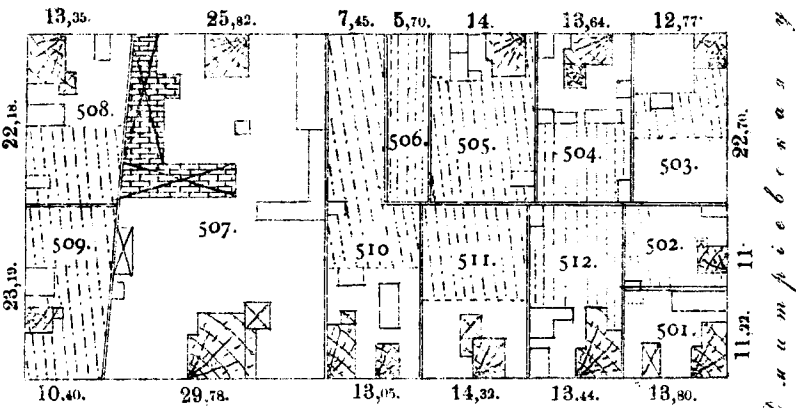

Больш. Новгородская ул.

## Кварталь № 42.

Никольская

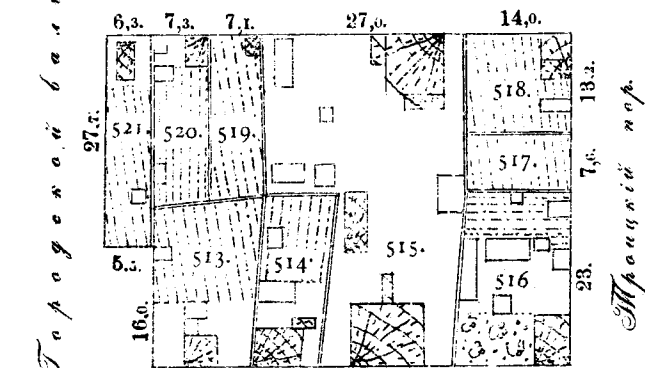

Большая Новгородская

## Кварталь № 43

Маргавая площадь

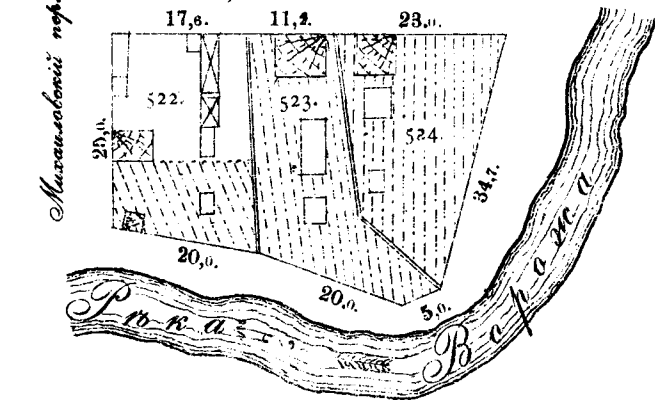

- 483. Красильникова К. Н.
- 484. Кулаковъ В. Н.
- 485. Бѣлоусова М. П.
- 486. Гусельникова А. В. наслѣд.
- 487. Надеждина П. наслѣд.
- 488. Девяткинъ И. И.
- 489. Богдановъ И. Б.
- 490. Поздѣвъ Н. И.
- 491. Богомолова А. С.
- 492. Богомолова А. В.
- 493. Безнинъ П. Т.
- 494. Кулаковъ А. А.
- 495. Кулаковъ А. А.
- 496. Кобылина П. наслѣд.
- 497. Рагушенская В. А.
- 498. Портнаго А. И.
- 499. Кавжковы: М. А. и И. насл.
- 500. Корякова М. Ф. наслѣд.

## Кварталь № 41

- 501. Кулаковъ А. А.
- 502. Васильевъ П.
- 503. Докучаева Е. В.
- 504. Собакиной Е. наслѣд.
- 505. Портнаго П. Т.
- 506. Портнаго М. В.
- 507. Курбатовы: Н. А. и О. А. насл.
- 508. Кедровъ С.
- 509. Бѣлоусова М. наслѣд.
- 510. Серебряниковъ А. И.
- 511. Укладниковой А. С. наслѣд.
- 512. Кирилова Н. Я.

## Кварталь № 42

- 513. Чулошникова А. наслѣд.
- 514. Новиковъ И. А.
- 515. Устюжское Духовное Училище.
- 516. Виноградова А. насл.
- 517. Варзанова С. наслѣд.
- 518. Варзановъ И.
- 519. Мокшесва Н.
- 520. Васильевъ М.
- 521. Елкина Д. К.

## Кварталь № 43

- 522. Безнина Н. К.
- 523. Кривоборская П. И.
- 524. Слезкинцевы: И., О. и К.

# Квартал № 44

Больш. Новгородская ул.

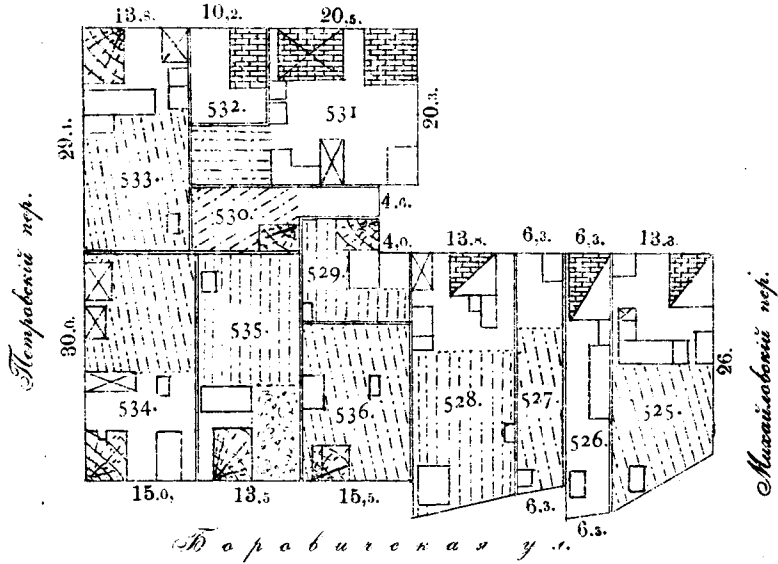

Т. Устужина.

№№ владѣній и фамилии владѣльцевъ.

## Квартал № 44

- 525. Безнина М. В.
- 526. Безнина Н. К.
- 527. Собакина А. Н.
- 528. Плотникова А. Д.
- 529. Пурышева В. А. наслѣд.
- 530. Пурышева П. П.
- 531. Бѣлоусовъ А. Н.
- 532. Малышева А. Г.
- 533. Чурины: Е и А. А., Ананьинъ М. Ф. и Гледышева Е. Ф.
- 534. Хватова П. А.
- 535. Слезкинцева Д. наслѣд.
- 536. Кривоборская Т. П.

# Квартал № 45.

Больш. Новгородская ул.

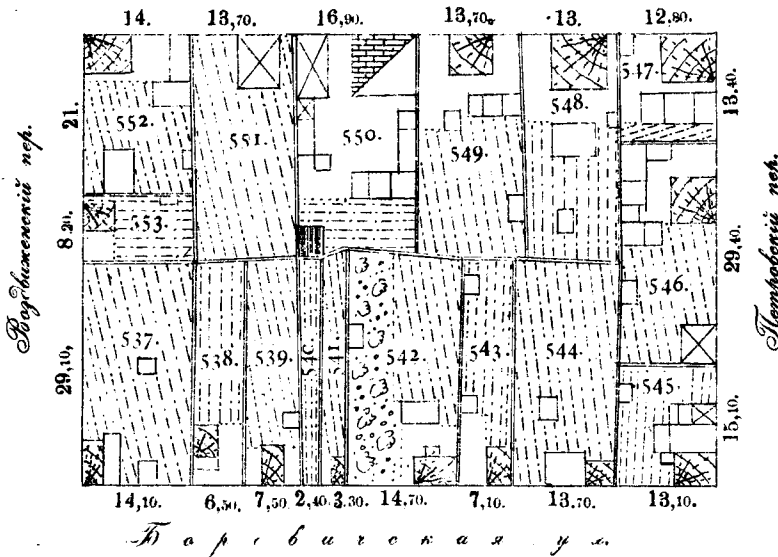

## Квартал № 45.

- 537. Мавринъ Д. Т.
- 538. Коковицынъ И. Д.
- 539. Хвороньина А. наслѣд.
- 540. Осиновскій М. В.
- 541. Нецаевского Ѳ. В. наслѣд.
- 542. Осиновскій М. В.
- 543. Тюльпановъ М. А.
- 544. Болтуновъ В. Н.
- 545. Шишуневъ А. В.
- 546. Поздѣвъ И. П.
- 547. Варзановой С. наслѣд.
- 548. Кириллова Е. В.
- 549. Ребуде Д. В. наслѣд.
- 550. Бѣлоусовъ П. И.
- 551. Поздѣвъ Я. М.
- 552. Столярова П. П. наслѣд.
- 553. Васильева Н. наслѣд.

# Квартал № 46.

Большая Новгородская

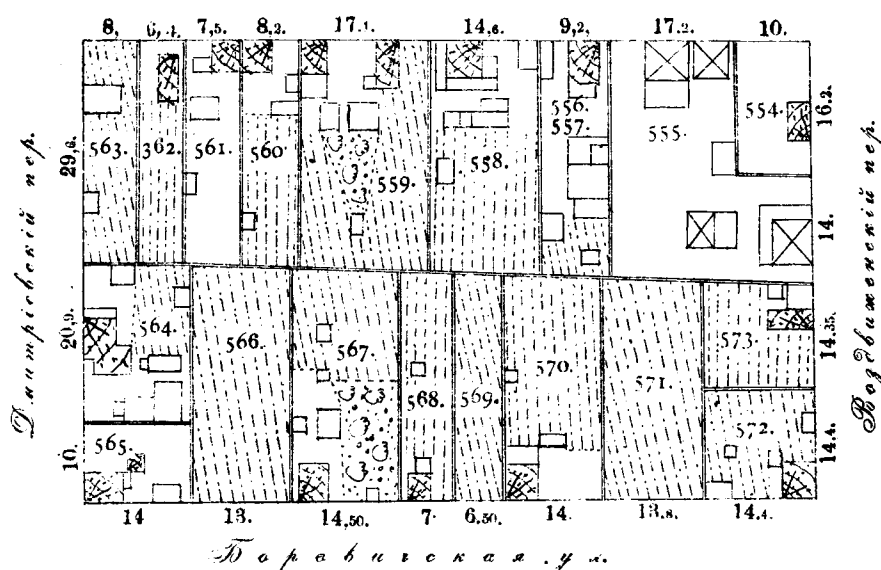

## Квартал № 46.

- 554. Жабрева М. П.
- 555. Коротгаевъ И. Ф.
- 556. Чуринъ Ѳ. М.
- 557. Карауловъ И. А.
- 558. Рубинъ А. Н.
- 559. Вѣницкаго Т. наслѣд.
- 560. Васильевская Н. П.
- 561. Хвороньинныхъ А. и Н. С. наслѣд.
- 562. Жукова I. И.
- 563. Шестинерова И. Е.
- 564. Козьминская С. К.
- 565. Васильевой А. С. наслѣд.
- 566. Влад. Препол. церкви.
- 567. Артамоновъ А.
- 568. Крогмынскій А. Я.
- 569. Бороздина У.
- 570. Рогова Т. Ф. наслѣд.
- 571. Коротгаевъ И. Ф.
- 572. Разуваевъ И. П.
- 573. Конева Т. И.

### Кварталь № 47.

Полш. Новгородская ул.

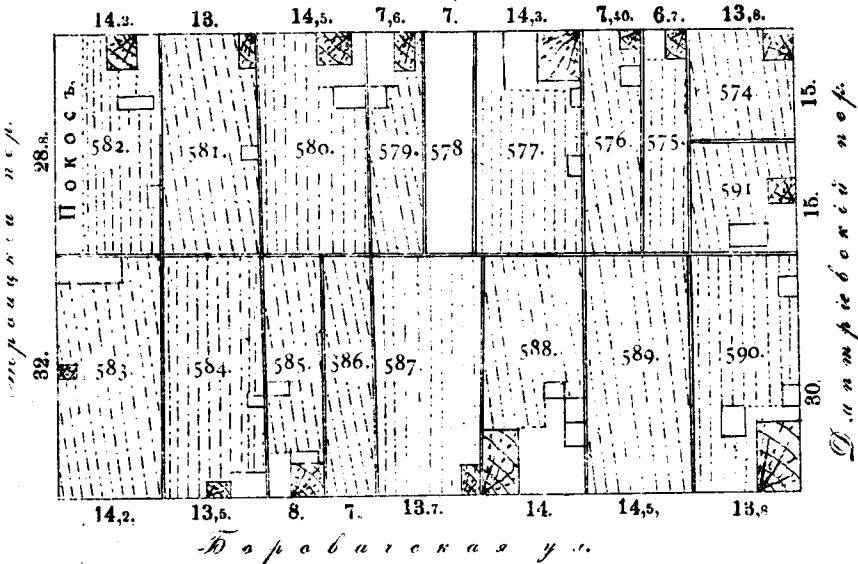

№№ владѣній и фамилиі владѣльцевъ.

### Кварталь № 47.

- 574. Кривоборская М. и Портнаго А.
- 575. Богдановой А. наслѣд.
- 576. Улитина П. И.
- 577. Лавровъ И. Ф.
- 578. Ананьина М. И.
- 579. Лапинъ К. И.
- 580. Нилляндеръ К. Г. Е.
- 581. Шишунова Т. В.
- 582. Громовъ И. А.
- 583. Нилляндеръ К. Г. Е.
- 584. Шестиперовой Ф. Я. наслѣд.
- 585. Кажковъ П. И.
- 586. Бѣлявская О. П.
- 587. Коковицына.
- 588. Бурлаковъ И. А.
- 589. Разуваева А. С.
- 590. Скворцова Н. Н. наслѣд.
- 591. Болтунова А. И.

### Кварталь № 48.

Полш. Новгородская ул.

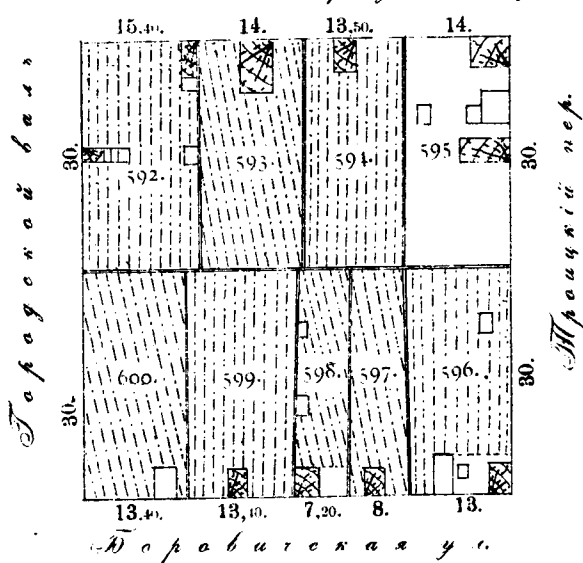

### Кварталь № 48.

- 592. Собакина С. наслѣд.
- 593. Сергѣева Е. М.
- 594. Плотникова Т. наслѣд.
- 595. Климовскаго Г. наслѣд.
- 596. Климовскаго К. наслѣд.
- 597. Лазаревъ А. И.
- 598. Соколова А. М.
- 599. Потаповъ Т. К.
- 600. Константиновы: И. и С.

### Кварталь № 49.

Доравичская ул.

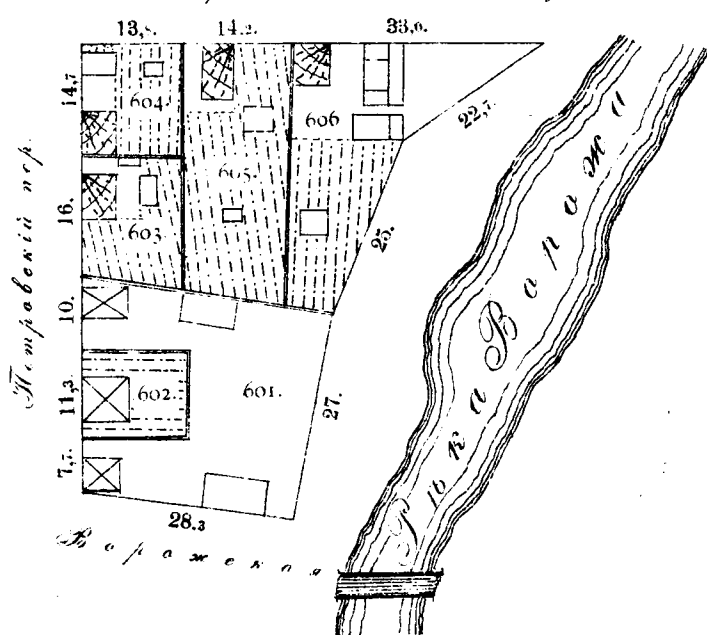

### Кварталь № 49.

- 601. Бѣлоусова М. И.
- 602. Бѣлоусовъ П. И.
- 603. Пурышева К. А. наслѣд.
- 604. Пурышева В. А. наслѣд.
- 605. Докучаева В. М.
- 606. Кривоборскій Я. М.

# Кварталь № 50.

Т. Устужкина.

Доравицкая улица

14. 9. 2. 14. 7. 6. 6. 7. 13.

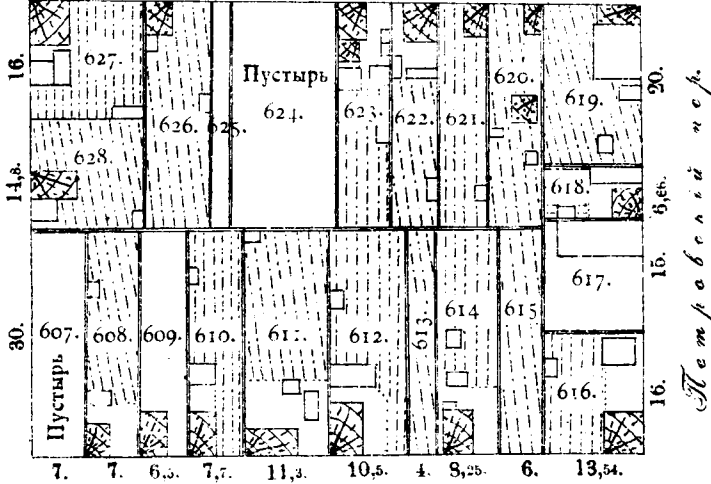

№№ владѣній и фамилиі владѣльцевъ.

## Кварталь № 50.

- 607. Самохваловой Е. наслѣд.
- 608. Дмещова Е. В.
- 609. Пурышева П. наслѣд.
- 610. Варзанова Т. М.
- 611. Дмещовы: Е. П. и Я. наслѣд.
- 612. Попова А. Н.
- 613. Плотниковъ Д.
- 614. Турчаниновъ П. И.
- 615. Докучаевъ В. М.
- 616. Ражего И. М. наслѣд.
- 617. Петровыхъ А. П. наслѣд.
- 618. Безнинъ В. И.
- 619. Безнина А. М.
- 620. Венедиктовъ П.
- 621. Безнина Н. Н.
- 622. Капустиной М. В. наслѣд.
- 623. Гусельникова Ф. М. наслѣд.
- 624. Воробьевъ И. А.
- 625. Слезкинцевой М. наслѣд.
- 626. Васильевъ Я. М.
- 627. Чурина Ф. В. наслѣд.
- 628. Тормазова П.

# Кварталь № 51.

Доравицкая ул.

14. 14. 7. 6. 13. 14. 7. 14. 13.

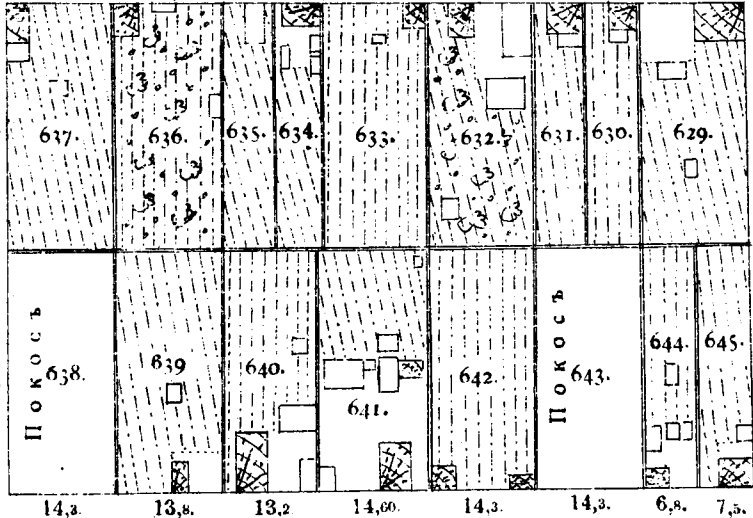

## Кварталь № 51.

- 629. Кавкова И. наслѣд.
- 630. Медвѣдовскій П. А.
- 631. Шестищеровъ С. Н.
- 632. Кривоборскій П. А.
- 633. Манасилдинъ и Швецковой насл.
- 634. Кривоборскаго П. наслѣд.
- 635. Кривоборскій Я. М.
- 636. Соколовъ Н. И.
- 637. Баскакова А. Е.
- 638. Китаева М. наслѣд.
- 639. Петровыхъ М. К.
- 640. Соколовъ З. И.
- 641. Шестищеровой М. наслѣд.
- 642. Богдановыхъ К. И. наслѣд.
- 643. Старцева П.
- 644. Зотикова П. И.
- 645. Софронова Н. В.

# Кварталь № 52.

Доравицкая улица

14,20. 14,20. 7,70. 20,70. 7,10. 7. 7,10. 7,00. 14,70.

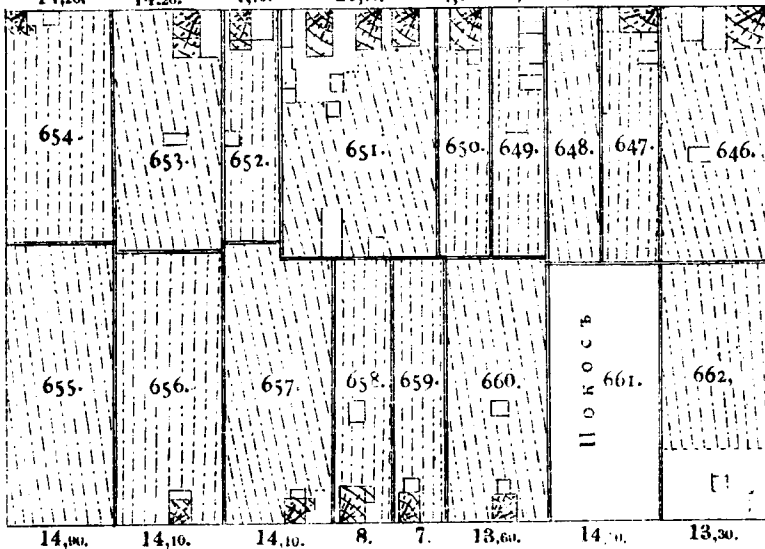

## Кварталь № 52.

- 646. Коровяковой М. Г. наслѣд.
- 647. Кулакова Д. М.
- 648. Шестищеровъ Д. И.
- 649. Разуваевъ А. С.
- 650. Разуваевъ П. П.
- 651. Шестищеровъ И. И.
- 652. Заренба Т.
- 653. Рагушевскаго М. наслѣд.
- 654. Гусельникова Е. И.
- 655. Слезкинцева Т. съ участи.
- 656. Богданова А.
- 657. Коковицина В. наслѣд.
- 658. Коноваловъ М. М.
- 659. Медвѣдовская А. К.
- 660. Морозова И. наслѣд.
- 661. Чурина М. А. наслѣд.
- 662. Богданова У.

# Кварталь № 53.

Т. Устманна.

Паровицкая ул.

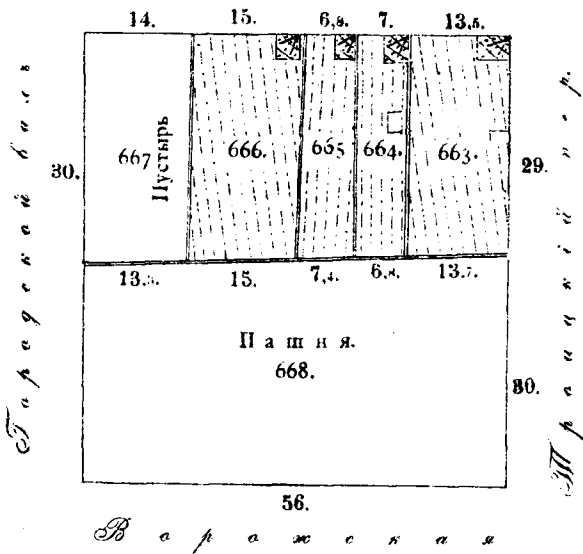

№№ владѣній и фамилиі владѣльцевъ.

# Кварталь № 53.

- 663. Арсеньевъ Ф.
- 664. Дудинской Е. наслѣд.
- 665. Петровыхъ А. П.
- 666. Безнина П. М.
- 667. Собакина С. К. наслѣд.
- 668. Городское Общество.

# Кварталь № 54.

# Кварталь № 54.

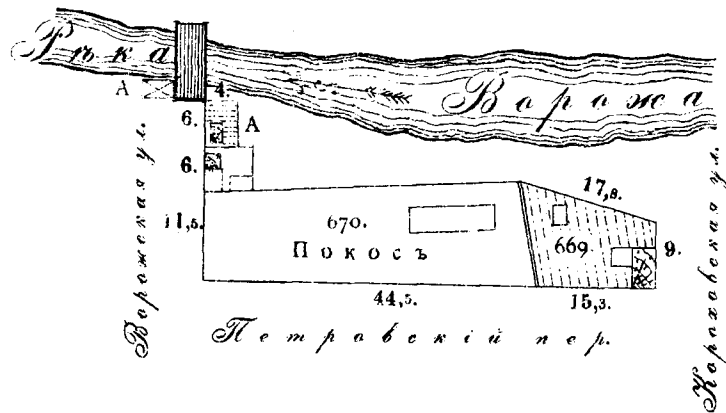

- 669. Слезкинцевъ В. В.
- 670. Серебряниковъ Я. Д.

# Кварталь № 55.

# Кварталь № 55

Варожская ул.

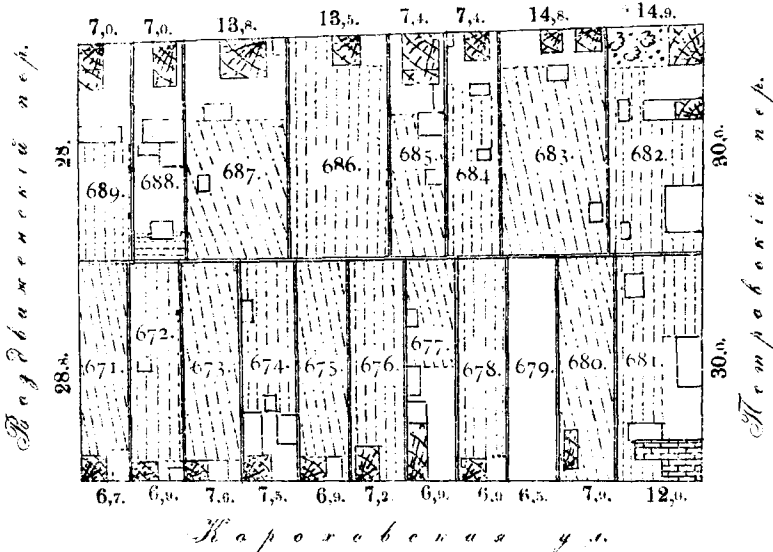

- 671. Маркова Е.
- 672. Кочинъ М.
- 673. Коковицныи; Е и Н. В. и П. В. наслѣд.
- 674. Соболева К. А.
- 675. Евграфовы Ю.
- 676. Коковицна Т. Н.
- 677. Шестинеровъ А. В.
- 678. Козлова А. В.
- 679. Сахаровъ М.
- 680. Копыльцова П. И.
- 681. Норейко А. П.
- 682. Гусевъ А. Т.
- 683. Бизтемьянниковъ Е.
- 684. Иконникова М.
- 685. Шишунова М. Ф.
- 686. Копыльцовъ А. А.
- 687. Шишовъ В. И. и Коровикова А.
- 688. Докучаевъ В. М.
- 689. Ленковичъ С. Л.

# Квартал № 56.

Т. Успенская.

Ворожская ул.

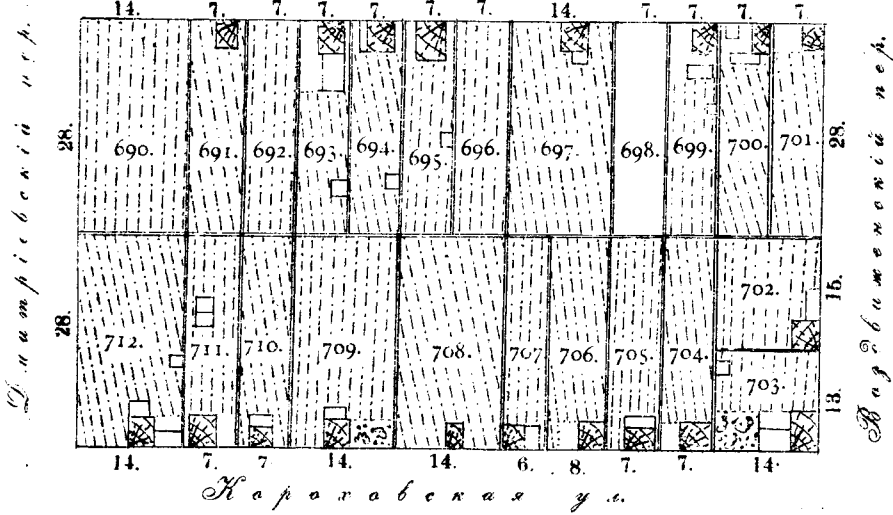

№№ владений и фамилии владельцев

# Квартал № 56.

- 690. Разуваева Н.
- 691. Рябковъ И. Е.
- 692. Подрядчикова А. Ф.
- 693. Морозова Ф. Р.
- 694. Кривоборская К. И.
- 695. Комарова К. наслѣд.
- 696. Варзанова Т. М.
- 697. Шарухинъ А. М.
- 698. Богданова Л. А.
- 699. Шестиперовъ А. А.
- 700. Безземьяникова О. С.
- 701. Пахомова Ф. наслѣд.
- 702. Коковицной Н. наслѣд.
- 703. Кротынской Н. наслѣд.
- 704. Кротынского Я. наслѣд.
- 705. Горючовъ П. С.
- 706. Докучаевъ П. А.
- 707. Елkinsкая П. В.
- 708. Елkinsкая П. В.
- 709. Образцова В. наслѣдн.
- 710. Киселевъ И. В.
- 711. Никитиной Е. К. наслѣд.
- 712. Богданова М. Е.

# Квартал № 57.

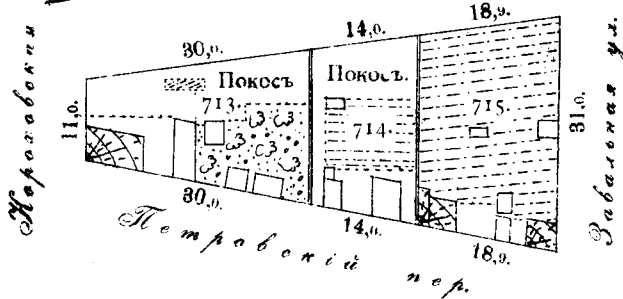

# Квартал № 57.

- 713. Сахаровъ Ммкарій.
- 714. Варзанова М.
- 715. Кузнецова И. наслѣд.

# Квартал № 58.

Нарвабская ул.

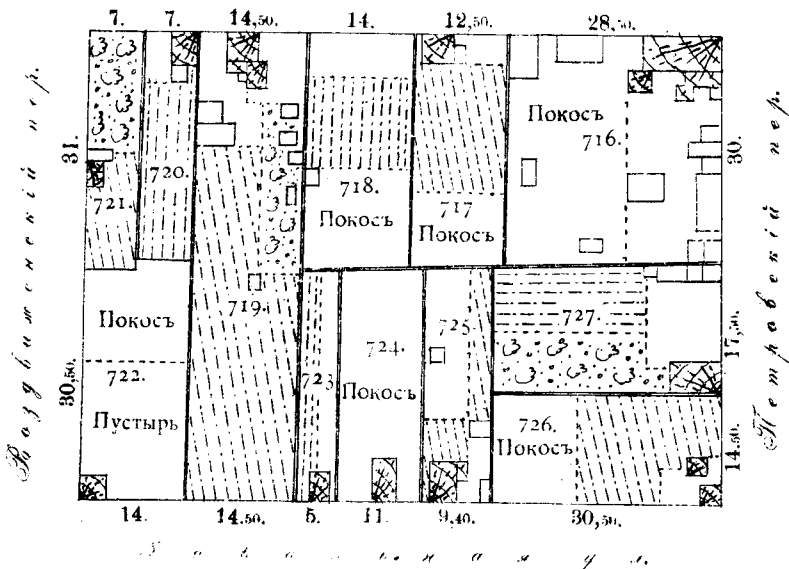

# Квартал № 58.

- 716. Полозовъ А. П.
- 717. Коровяковой М. наслѣд.
- 718. Тормозова А. Л.
- 719. Коышкинъ Е. И.
- 720. Нуждиной М. И. наслѣд.
- 721. Суворовой Л. наслѣд.
- 722. Павлова Е.
- 723. Садовникова Е. Л. наслѣд.
- 724. Серебряниковъ Я. Д.
- 725. Верещагинъ К. В.
- 726. Палицына И. наслѣд.
- 727. Крылова И. наслѣд.



# Кварталъ № 59.

Т. Уеткина.

Нарвабская ул.

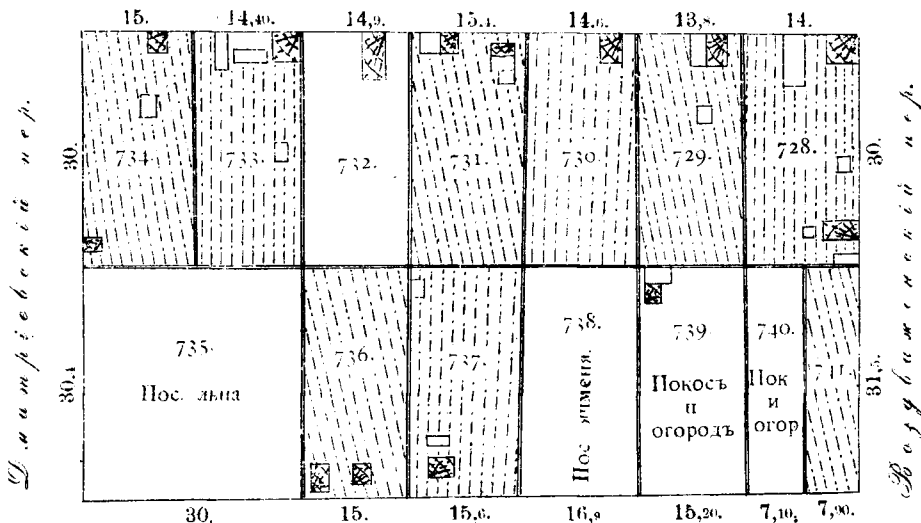

№№ владѣній и фамилиі владѣльцевъ.

## Кварталъ № 59.

- 728. Быковъ П. П.
- 729. Елкинская Д. А.
- 730. Маркова Т. наслѣд.
- 731. Захарова М. Т.
- 732. Серебряниковъ Я. Д.
- 733. Шестиперовъ А. В.
- 734. Дехина Е.
- 735. Кононовъ В. Е.
- 736. Изранова Е. П.
- 737. Киприанова А.
- 738. Кириллова Е. М.
- 739. Кудрявцевъ П. Б.
- 740. Быковъ П.
- 741. Калининъ М. К.

Вавиловская ул.

# Кварталъ № 60.

Володавская ул.

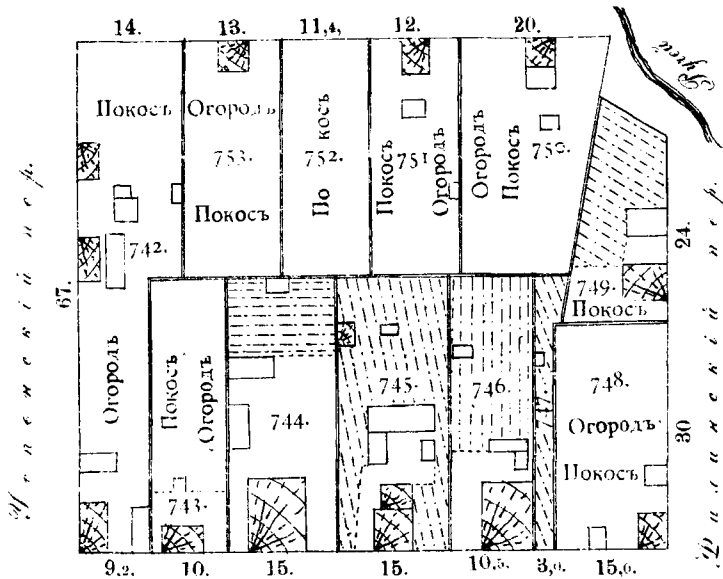

## Кварталъ № 60.

- 742. Шестиперова Е. В.
- 743. Соколова К. М. наслѣд.
- 744. Поздѣвъ А. В.
- 745. Петровыхъ Е. П.
- 746. Жабревъ И. Ф.
- 747. Жабревыхъ Ф. А. и М. Н. насл.
- 748. Бѣлоусова Е. Г.
- 749. Завитаевой Е. наслѣд.
- 750. Собакиной К. А. наслѣд.
- 751. Коневой Е. наслѣд.
- 752. Поздѣвъ А. В.
- 753. Дьякова М. П. наслѣд.

# Кварталъ № 61.

Володавская ул.

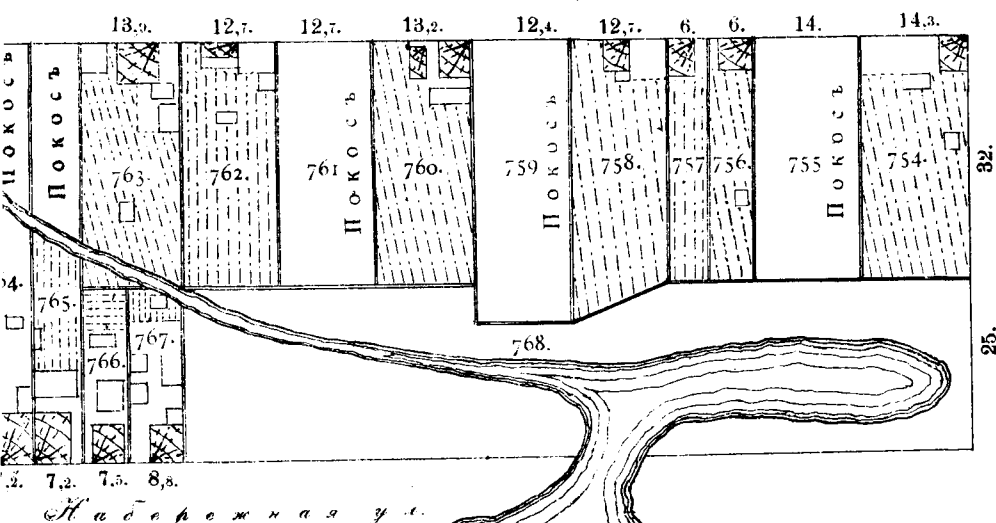

## Кварталъ № 61.

- 754. Слезкинцева Т. С.
- 755. Дьяковхъ: В. и М. наслѣд.
- 756. Кашина А. Н.
- 757. Кашинъ Г. Д.
- 758. Проскурякова Я. П. наслѣд.
- 759. Проскуряковой Е. Г. наслѣд.
- 760. Жабревы: П. и И. И. и Д. И. наслѣд.
- 761. Жабревъ А. Д.
- 762. Кортаевъ В. В.
- 763. Чуриной А. наслѣд.
- 764. Проскурякова А.
- 765. Проскурякова М. И.
- 766. Богданова А. наслѣд.
- 767. Петровыхъ Я. съ участниками.
- 768. Городское Общество.

Рѣка Молога

# Квартал № 62.

Т. Устужкина.

№№ владѣній и фамилии владѣльцевъ.

## Квартал № 62.

- 769. Собакина А. М. наслѣд.
- 770. Городское Общество.
- 771. Дехинъ А. П.
- 772. Собакина М. П. наслѣд.
- 773. Китаевъ П. Ф.
- 774. Китаева В. М. наслѣд.
- 775. Китаева А. М. наслѣд.
- 776. Ручьевскаго И. наслѣд.
- 777. Ананьинъ М. Ф.
- 778. Ананьинъ Я. И.
- 779. Коротаевъ В. Л.
- 780. Коротаева М. П. наслѣд.
- 781. Шишовъ Н. П.
- 782. Знаменская Л. А.
- 783. Знаменская Н. Г.

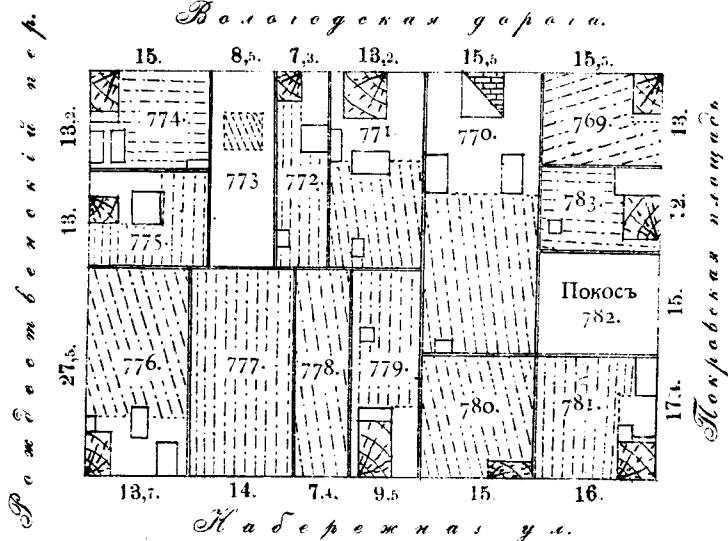

# Квартал № 63.

## Квартал № 63.

- 784. Проскуряковой Н. наслѣд.
- 785. Коротаевъ П. А.
- 786. Коротаева А. Я. наслѣд.
- 787. Проскурякова А. А.
- 788. Китаева М. И. наслѣд.
- 789. Бѣляевы: Е. В. и М. С.
- 790. Проскурякова И. наслѣд.
- 791. Проскуряковъ С. С.
- 792. Собакина Д. А.
- 793. Собакина В. С. наслѣд.
- 794. Слезкинский П. И.
- 795. Дьяконовъ М. Ф.

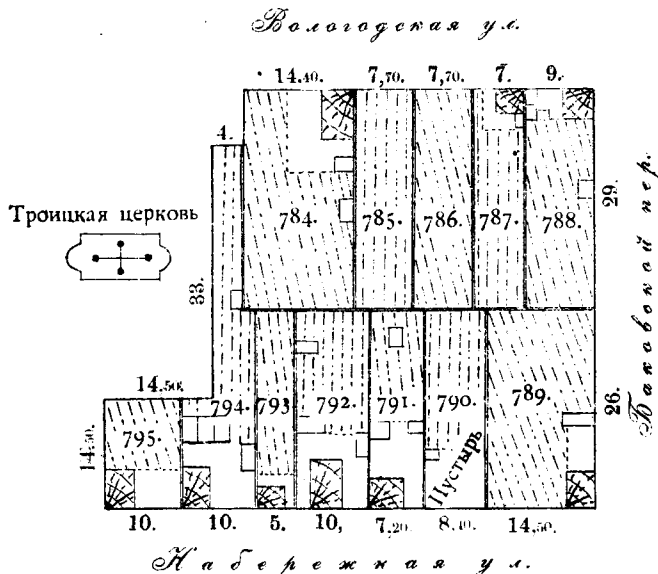

# Квартал № 64.

## Квартал № 64.

- 796. Коротаевы И. А. и Ефремовъ Е. А.
- 797. Кулаковой М. А. наслѣд.
- 798. Проскурякова П. И.
- 799. Кривоборской В. наслѣд.
- 800. Поликарпова В. наслѣд.
- 801. Шишунова Н. А. наслѣд.
- 802. Шишунова Е. А. наслѣд.
- 803. Слезкинский Ф. И.
- 804. Собакинъ Н. Ф.
- 805. Городское Общество.
- 806. Проскурякова А. И.
- 807. Петровыхъ П. В. наслѣд.
- 808. Жабревы: И., Т. и Д. А.
- 809. Жабрева Д. А. наслѣд.
- 810. Проскурякова И. И. наслѣд.
- 811. Собакинъ И. С.
- 812. Собакина А. И.
- 813. Собакина П. П.
- 814. Петровыхъ Я. наслѣд.
- 815. Петровыхъ Н. В. наслѣд.
- 816. Бѣляевъ М. С.
- 817. Нечаева А. П.
- 818. Проскурякова Е. Г.

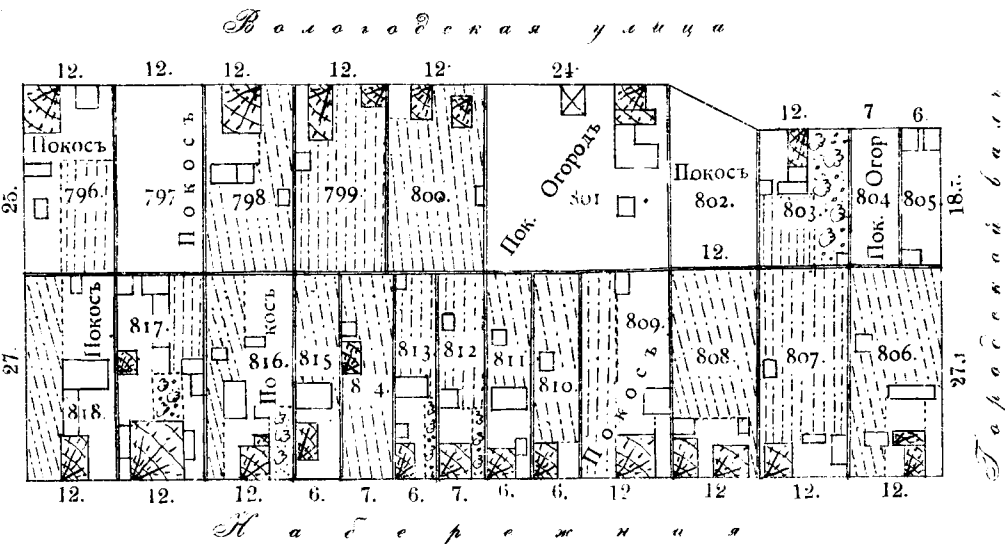

# Кварталь № 65.

Т. Устюзина.

Задняя Вологодская улица

№№ владѣній и фамилии владѣльцевъ

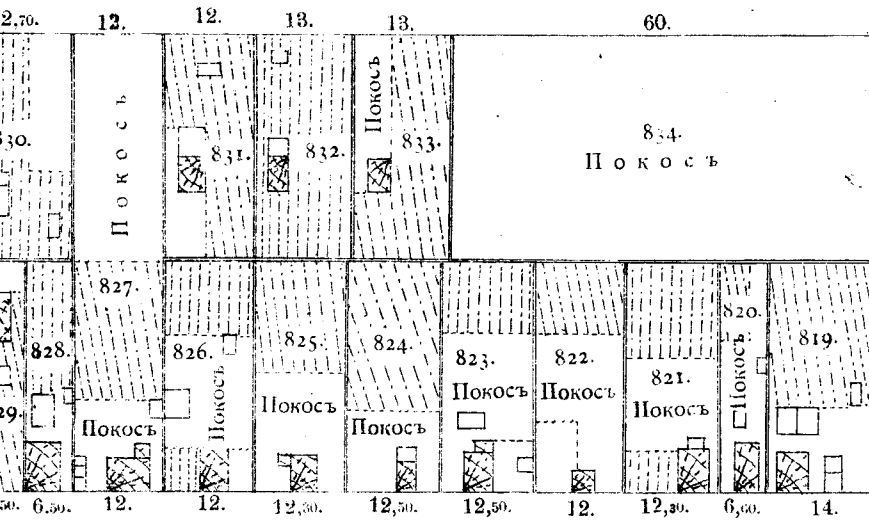

# Кварталь № 65.

- 819. Собакинъ В. И.
- 820. Собакина П. И. наслѣд.
- 821. Кулаковы: М. и Я.
- 822. Воронова Е. наслѣд.
- 823. Кашиныхъ. А. и Е. наслѣд.
- 824. Горскаго И. А. наслѣд.
- 825. Петровыхъ Е. наслѣд.
- 826. Ржавый Н. А.
- 827. Собакины М. и Е.
- 828. Бѣльева А. М. наслѣд.
- 829. Бѣляевъ Н. С.
- 830. Бѣльева А. С. наслѣд.
- 831. Петровыхъ В. А.
- 832. Пахомовъ И. Ф.
- 833. Старцевъ А. В.
- 834. Городское Общество.

Вологодская улица

# Кварталь № 66.

Задняя Вологодская

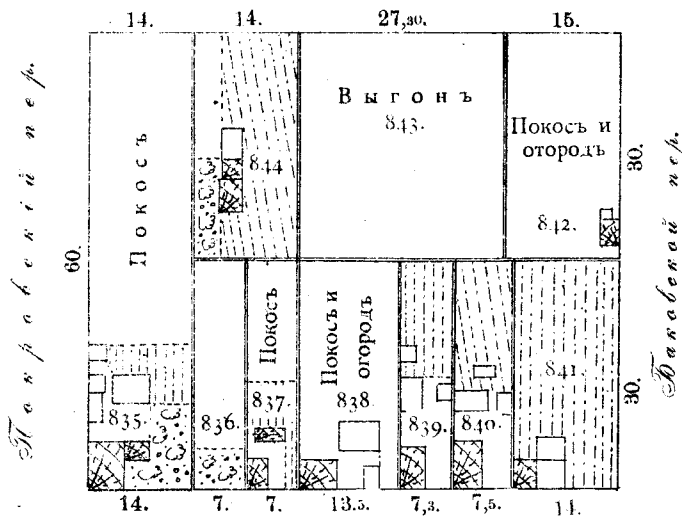

# Кварталь № 66.

- 835. Девяткинъ В. Ф.
- 836. Девяткина Е. Я.
- 837. Девяткинъ П. В.
- 838. Собакина С. С. наслѣд.
- 839. Собакина Ф. П. наслѣд.
- 840. Шишунновъ Я. Е.
- 841. Христорожд. церкви.
- 842. Богдановъ А. М.
- 843. Городское Общество.
- 844. Дехинъ А. П.

Вологодская улица

# Кварталь № 67.

Задняя Вологодская улица

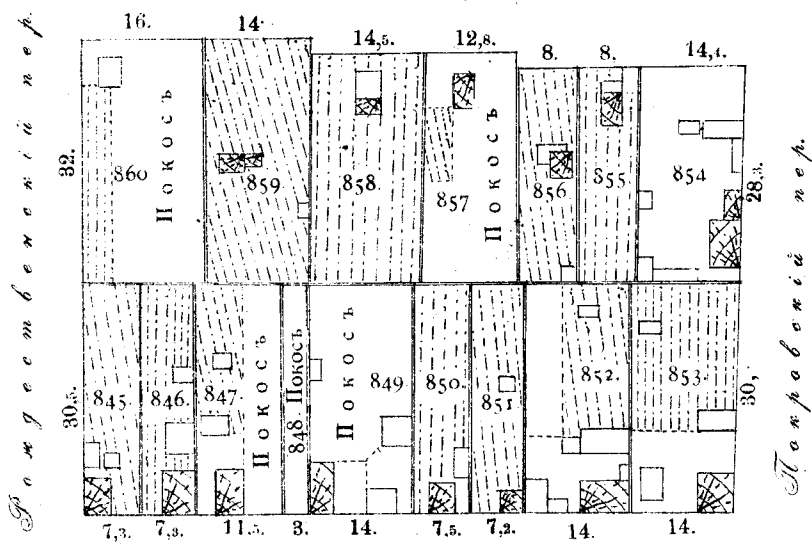

# Кварталь № 67.

- 845. Ананьина С. И. наслѣд.
- 846. Китаева П. наслѣд.
- 847. Кажковой А. Е. наслѣд.
- 848. Девяткинъ П. П.
- 849. Нечаева А. Е.
- 850. Жабревой П. наслѣд.
- 851. Кошкинъ М.
- 852. Проскуряковъ П. Ф. наслѣд.
- 853. Собакина Я. Т. наслѣд.
- 854. Мегринскаго А. И. наслѣд.
- 855. Клементьевъ К.
- 856. Швеповъ В.
- 857. Кустовъ Я. В.
- 858. Коротасевъ Н.
- 859. Жабревой А. В. наслѣд.
- 860. Ананьина Е. В.

Вологодская улица

# Кварталъ № 68.

Т. Уткина.

Задняя Вологодская улица

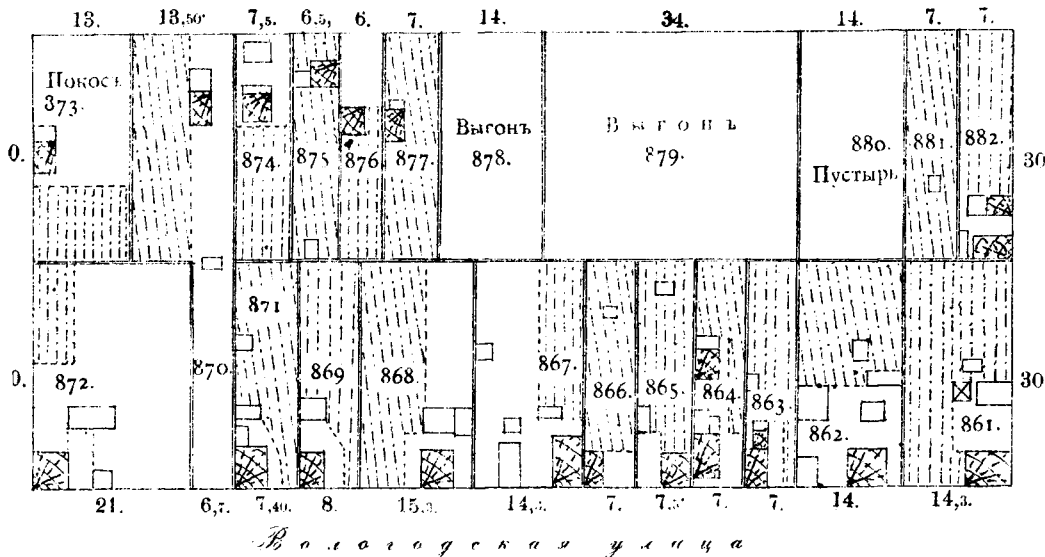

Мещинский пер.

№№ владѣній и фамилии владѣльцевъ.

## Кварталъ № 68.

- 861. Ананьины: Я И. и Е И наслед.
- 862. Ананьина П. Ф. наслед.
- 863. Поликарповой Л. наслед.
- 864. Рубцова И. Ф. наслед.
- 865. Собакина П. Д. наслед.
- 866. Старцева Г. наслед.
- 867. Жабрева П. Д. наслед.
- 868. Китаевых А. и Л. наслед.
- 869. Ананьина А.
- 870. Мясникова М. П.
- 871. Петровых И. наслед.
- 872. Кашиной А. наслед.
- 873. Коковицкой М. наслед.
- 874. Коротаева П. Н. наслед.
- 875. Денисова О. Н.
- 876. Чуринъ А. М.
- 877. Семеновъ А. И.
- 878. Чурина М. Г.
- 879. Городское Общество.
- 880. Ананьинъ М. Ф.
- 881. Бѣляевъ Н. С.
- 882. Смирновой Н. наслед.

# Кварталъ № 69.

Задняя Вологодская

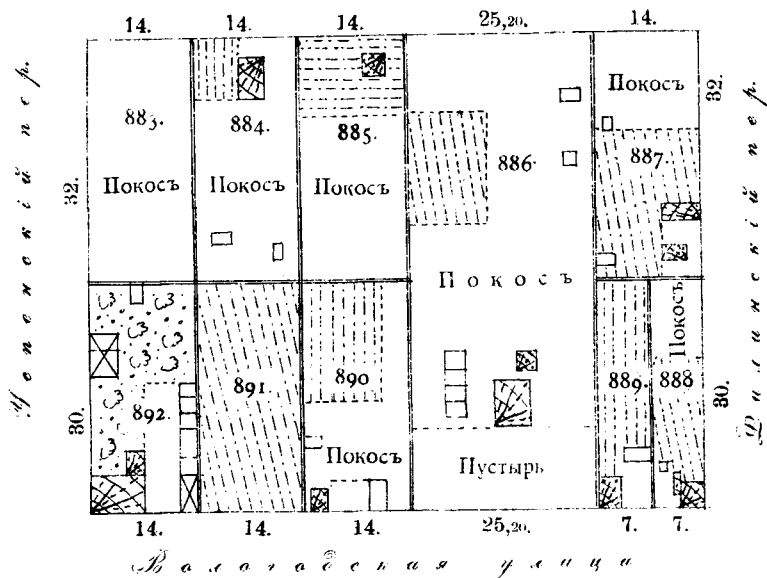

Мещинский пер.

Мещинский пер.

## Кварталъ № 69.

- 883. Дьякова П. М. наслед.
- 884. Андраковская П. Н.
- 885. Орлова Е. И.
- 886. Жабрева М. П.
- 887. Львова Т. В.
- 888. Собакинъ А. В.
- 889. Собакинъ Я. П.
- 890. Шишуновой Т. наслед.
- 891. Дьякова П. М. наслед.
- 892. Дьякова М. И.

# Кварталъ № 70.

Шувальская улица

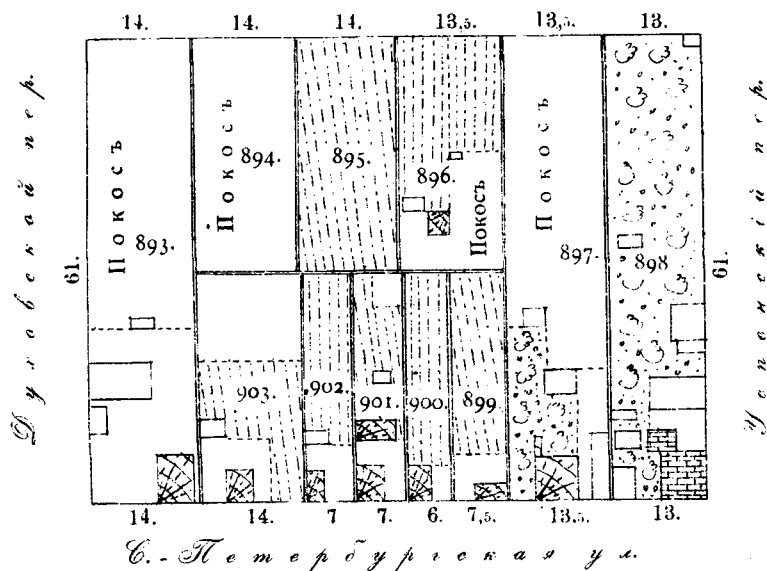

Дугосвская пер.

Дугосвская пер.

## Кварталъ № 70.

- 893. Кривоборскаго А. наслед.
- 894. Кулакова И. В. наслед.
- 895. Мясниковъ П. В.
- 896. Попковъ Г. И.
- 897. Дьякова М. П. наслед.
- 898. Завитневъ Д. А. и Дьякова М. П. наслед.
- 899. Проскурякова В. Е. наслед.
- 900. Шишуновъ А. Г.
- 901. Мясникова В. В.
- 902. Мясникова М. П.
- 903. Китаева А. М.

С.-Петербургская ул.

# Кварталь № 71.

Мяввиская улица

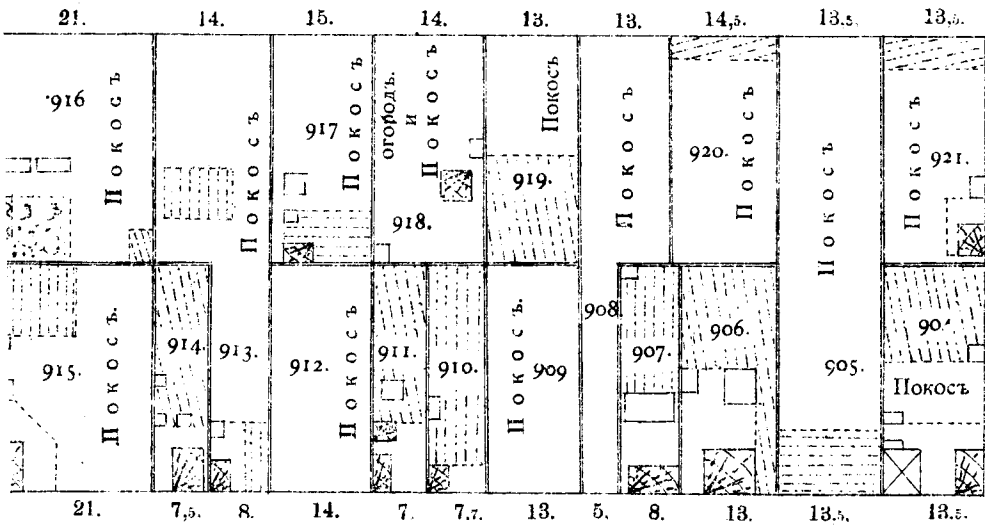

С. Петербургская ул.

# Кварталь № 72.

Мяввиская улица

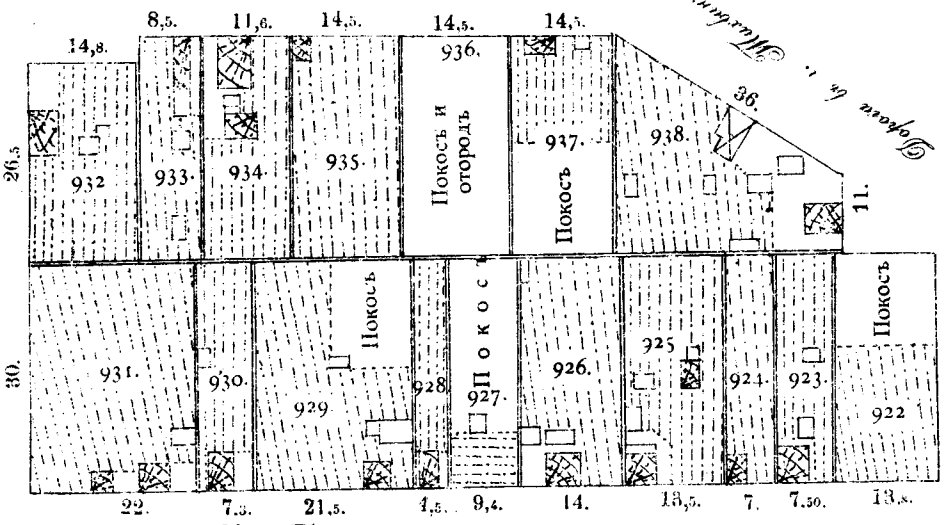

С. Петербургская ул.

# Кварталь № 73.

С. Петербургская ул.

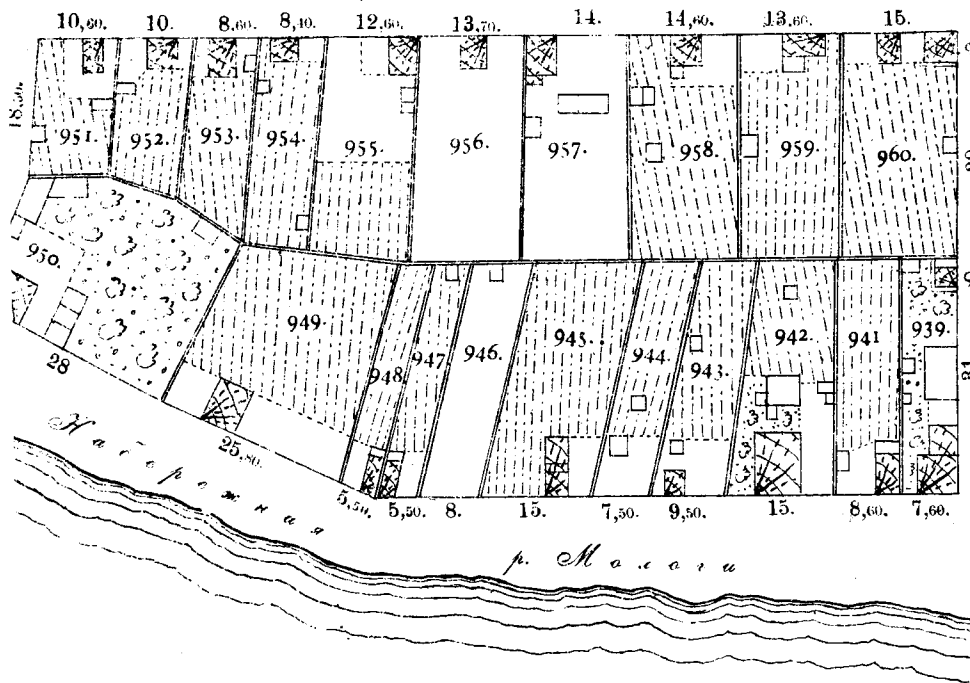

Т. Устюжна.

№№ владѣній и фамилии владѣльцевъ.

# Кварталь № 71.

- 904. Ананьинъ Н. С.
- 905. Осиновская Е. А.
- 906. Ананьиныхъ А. и С. С. наслѣд.
- 907. Коневъ П. наслѣд.
- 908. Коневой А. И. наслѣд.
- 909. Кривоборскаго М. наслѣд.
- 910. Сахаровъ В. Я.
- 911. Сахаровъ П. Я.
- 912. Дьякова И. М. наслѣд.
- 913. Прокопьева М.
- 914. Кулакова Т. наслѣд.
- 915. Дуровинъ М. С.
- 916. Проскуракова Н. А.
- 917. Махова Г. наслѣд.
- 918. Богдановыхъ А. и И. наслѣд.
- 919. Чурина П. Ф. наслѣд.
- 920. Коневъ А. А.
- 921. Пустынная О. П.

# Кварталь № 72.

- 922. Кобылина В. Н. наслѣд.
- 923. Смирнова М. А.
- 924. Кулакова Н. Ф.
- 925. Собакина Д. В. наслѣд.
- 926. Пустынный М. В.
- 927. Пустынная Е. М.
- 928. Портнаго М. наслѣд.
- 929. Кобылинъ И.
- 930. Кривоборскій Д. А.
- 931. Безнина Н. П. наслѣд.
- 932. Егорова М. наслѣд.
- 933. Егоровъ Ф. А.
- 934. Егоровы: М. А. и И. А.
- 935. Турчанинова П. И.
- 936. Созина И. И. наслѣд.
- 937. Шутова А. наслѣд.
- 938. Поляковой А. А. наслѣд.

# Кварталь № 73.

- 939. Воскресенскаго А. наслѣд.
- 940. Яковлева Л. М. (одинъ домъ).
- 941. Пустынная С. С.
- 942. Петровыхъ М. и Е.
- 943. Медвѣдовскій С.
- 944. Егорова Е. М.
- 945. Собакиной М. Н. наслѣд.
- 946. Егоровой Т. И. наслѣд.
- 947. Растовцева Е. Г.
- 948. Чуриновъ В. Г.
- 949. Улитина А. М. наслѣд.
- 950. Егоровой Т. И. наслѣд.
- 951. Артемьевъ Ѳ. Ѳ.
- 952. Кулакова Е. И.
- 953. Крестенко Я. И. наслѣд.
- 954. Иконникова Е. К.
- 955. Петровыхъ В. Я. наслѣд.
- 956. Улитина Н. А. наслѣд.
- 957. Турчаниновъ И.
- 958. Собакина Г. наслѣд.
- 959. Коковицына А. Н. наслѣд.
- 960. Кулаковъ И. А.
- 961. Артемьевъ Д. Ѳ. (одинъ домъ).

# Кварталъ № 74.

Т. Усткожна

С.-Петербургская ул.

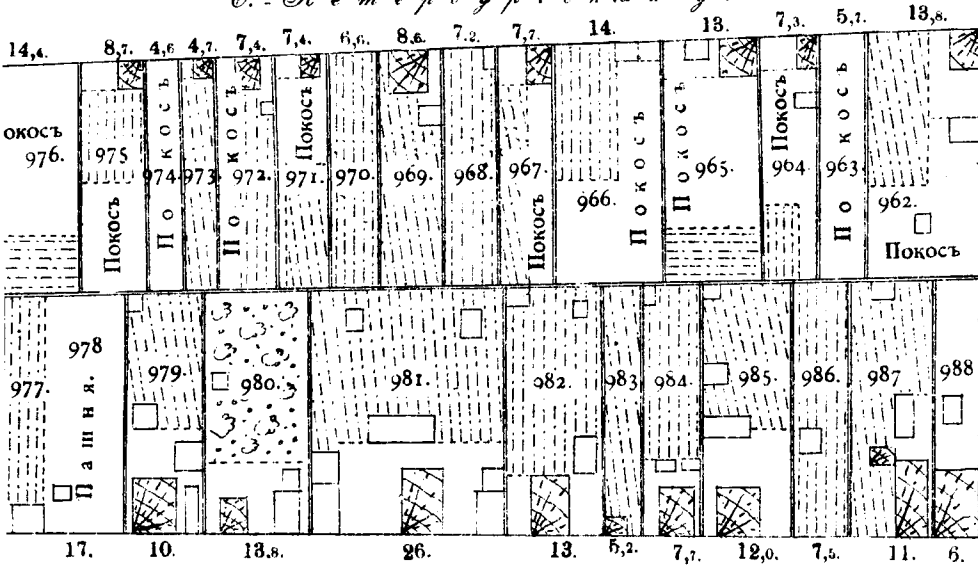

№№ владѣній и фамили владѣльцевъ.

# Кварталъ № 74.

- 962. Проскурякова Е. А.
- 963. Кривоборская А. В.
- 964. Шишунова И. И.
- 965. Проскурякова А.
- 966. Ананьина Н. наслѣд.
- 967. Кулаковъхъ Н. и И. И. наслѣд.
- 968. Кривоборская П. И.
- 969. Чурины: П. и И. Ф.
- 970. Чурина К. В.
- 971. Чернышевы П. и И.
- 972. Жабревы: К. и А. М.
- 973. Ефимовъ П.
- 974. Чурина К. В.
- 975. Петровыхъ В. В.
- 976. Воскресенскаго А. Г. наслѣд.
- 977. Жабрева П.
- 978. Петровыхъ В. В.
- 979. Петровыхъ В. В.
- 980. Петровыхъ П. И.
- 981. Чурина Н. Ф.
- 982. Собакины: О. П. и А. И.
- 983. Чурина П. В.
- 984. Чурина И. Г. наслѣд.
- 985. Жабревъ 1-й В. П.
- 986. Кривоборская П. И.
- 987. Кривоборскаго С. наслѣд.
- 988. Серебрянниковъ Я. Д.

Набережная

# Кварталъ № 75.

С.-Петербургская ул.

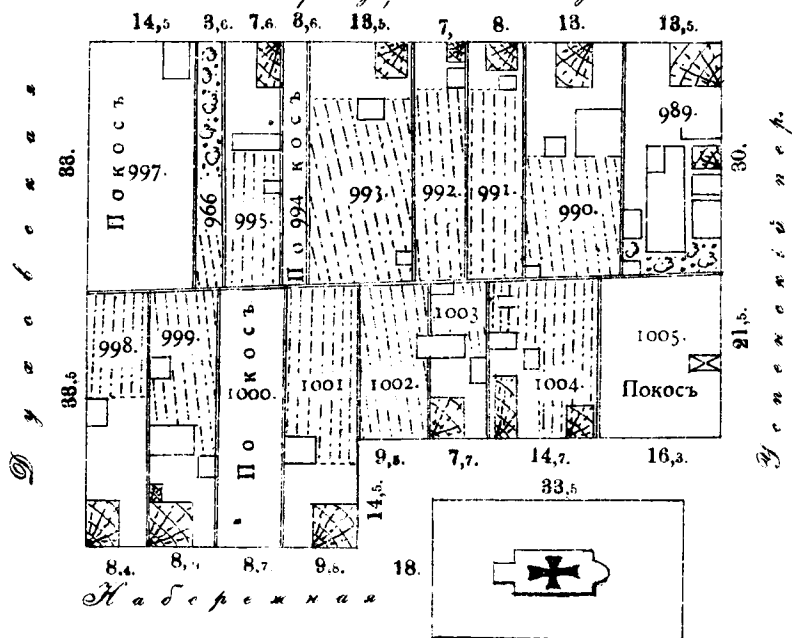

# Кварталъ № 75.

- 989. Дьяковой Б. Я. наслѣд.
- 990. Ананьинъ С. А.
- 991. Кулаковы: А., Т. и П. И. наслѣд.
- 992. Воронова Е.
- 993. Мясникова Т. И.
- 994. Кривоборская А. С.
- 995. Кривоборскаго П. наслѣд.
- 996. Кривоборскаго И. П. наслѣд.
- 997. Китаева К. В.
- 998. Жабревой Ф. наслѣд.
- 999. Кобанова Е. М.
- 1000. Кривоборскій Я. М.
- 1001. Поповъ М.
- 1002. Дьяковъ Т.
- 1003. Осивовскій Д.
- 1004. Дьяковъ И. И.
- 1005. Ананьинъ А. С.

# Кварталъ № 76.

Городской виаки

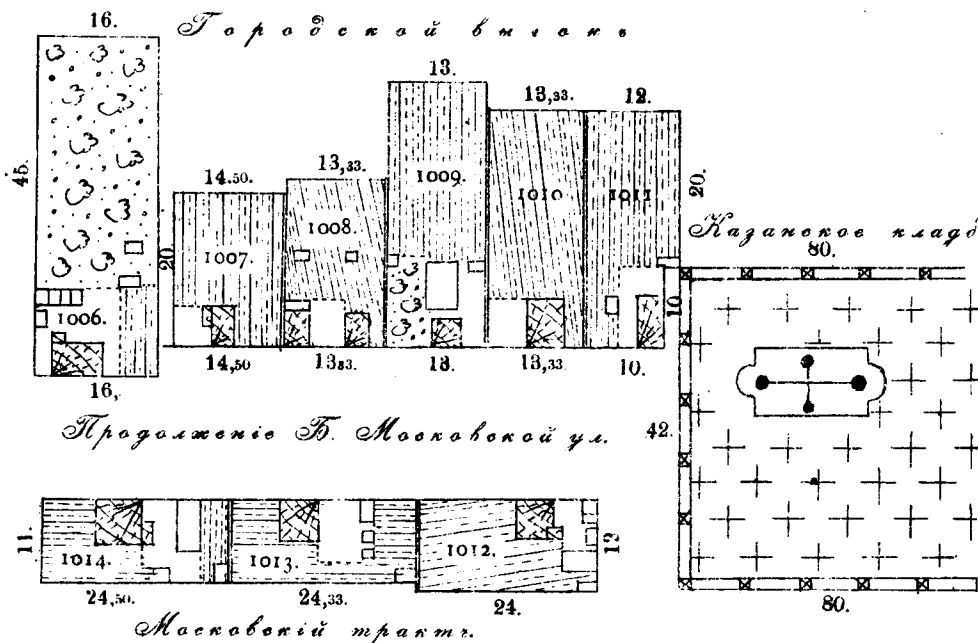

# Кварталъ № 76.

- 1006. Иванова П. В.
- 1007. Сергѣевъ А. С.
- 1008. Веричева Е. А.
- 1009. Разумовскій В. Т.
- 1010. Казанской церкви.
- 1011. Бѣлокрестская В. П.
- 1012. Филадельфина А. наслѣд.
- 1013. Разумовскій Н. Т.
- 1014. Адриановъ Н. Д.

# Кварталь № 77.

(Войсковая слобода)

Т. Устолькина.

Кварталь № 14.

Надгробная и садовая

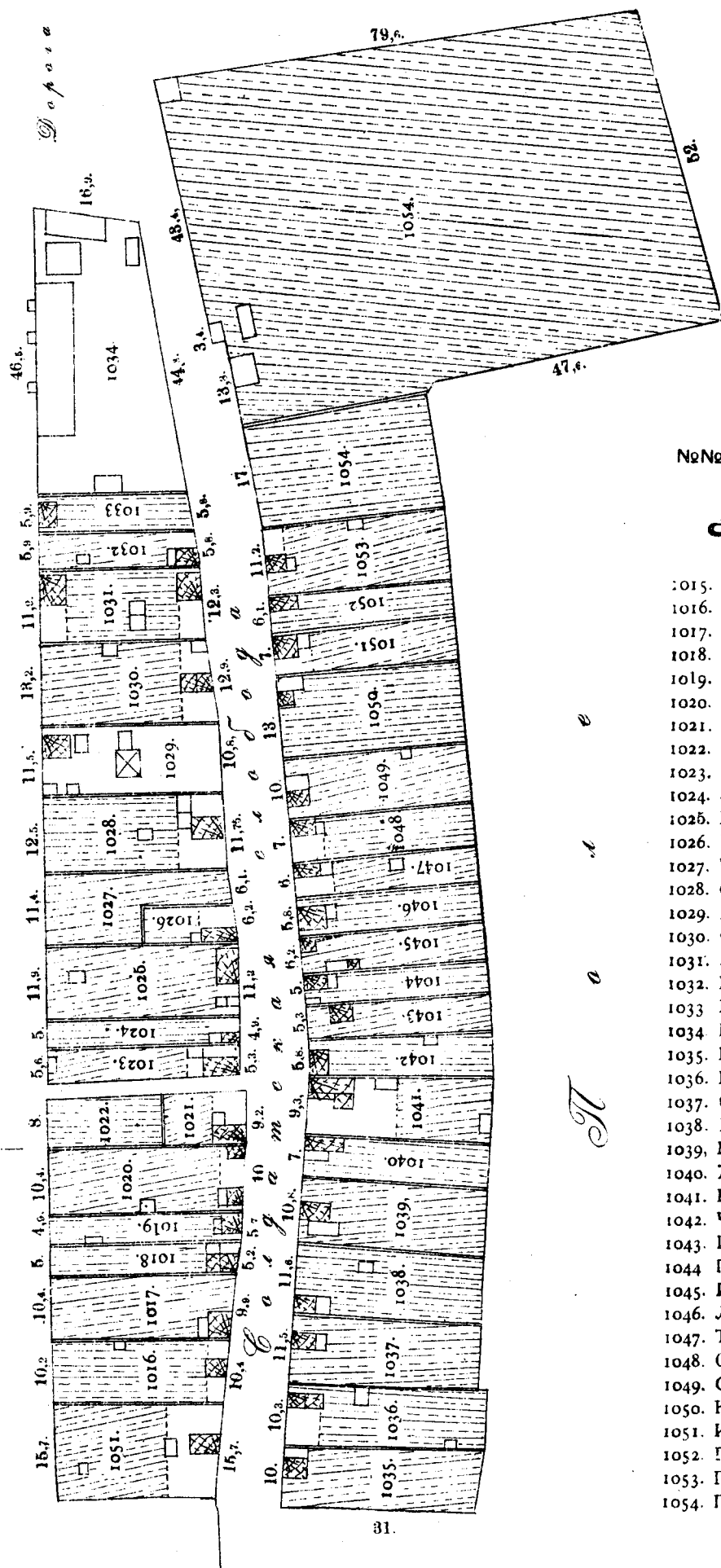

№№ владѣній и фамилии владѣльцевъ.

## Кварталь № 77.

- 1015. Михайлова П. Б.
- 1016. Веричевой Е. В. наслед.
- 1017. Кашина М. В. наслед.
- 1018. Бехтерева А. Н.
- 1019. Василькова А. В.
- 1020. Кочурин Е. А.
- 1021. Ильина М. Г.
- 1022. Богданова М. И.
- 1023. Малыгина В. М. наслед.
- 1024. Лопатинъ Е. И.
- 1025. Василевская П. А.
- 1026. Назарова И. наслед.
- 1027. Чуринъ Н. Ф.
- 1028. Соснина П. И.
- 1029. Докучаева М. В.
- 1030. Федосьева И. наслед.
- 1031. Андреева Е. О.
- 1032. Ефимова У. Н.
- 1033. Мохова А. Н.
- 1034. Городское Общество.
- 1035. Власова Т. И.
- 1036. Васильевъ С. Я.
- 1037. Семенова А. В.
- 1038. Григорьева А. А.
- 1039. Максимова А. В.
- 1040. Жукова М. И.
- 1041. Варзановъ А. И.
- 1042. Чулошникова П. наслед.
- 1043. Григорьева А. наслед.
- 1044. Петрова И. Н.
- 1045. Исаевъ К. Н.
- 1046. Львовъ В. И.
- 1047. Тиминъ И. А.
- 1048. Стольниковъ М. В.
- 1049. Семенова А. Я.
- 1050. Кирилловъ А. А.
- 1051. Ивановъ А. И.
- 1052. Горшечникова А. И.
- 1053. Горшечникова Н. Д. наслед.
- 1054. Городское Общество.

# Кварталь № 78.

Кв. № 58.

Кв. № 57.

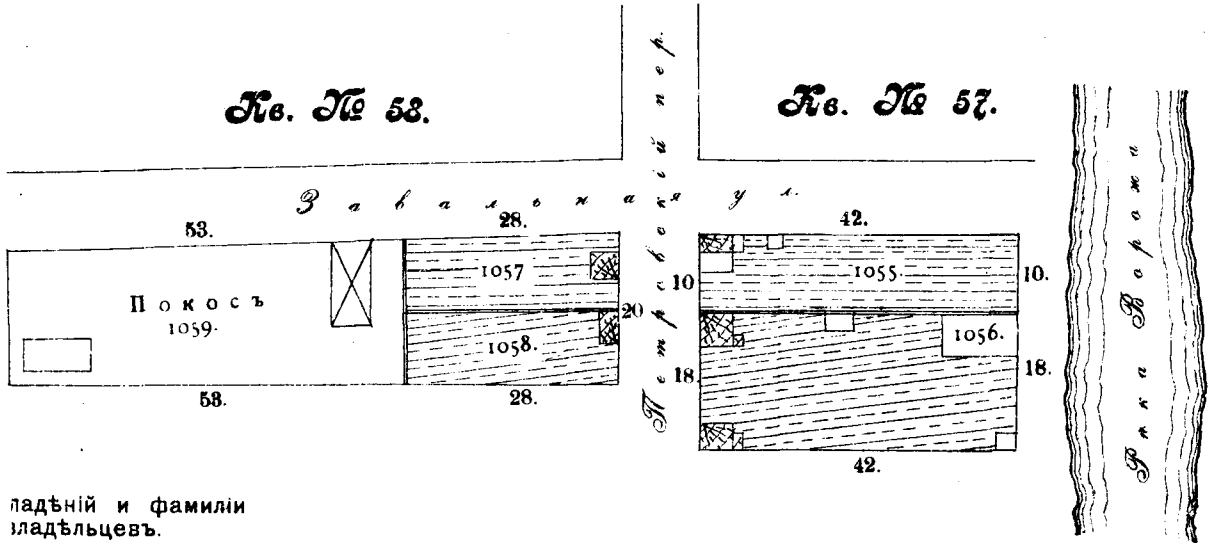

ладный и фамилии  
ладельцевъ.

## Кварталь № 78.

- Менова М. С. наслед.
- Мданова Н. наслед.
- Марева Н.
- Мозова Е. П.
- Мсбрянниковъ Я. Д.

# Кварталы №№ 79, 80 и 81.

Королевская ул.

52.

92.

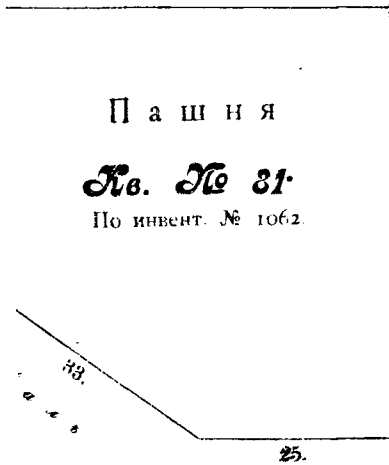

Петровской пер.

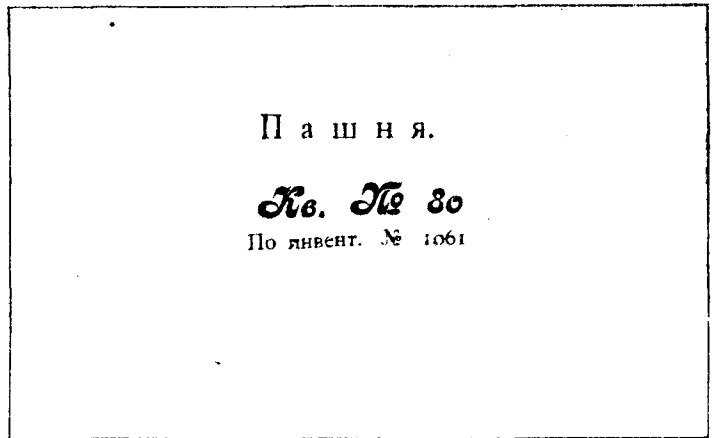

57.

Королевская ул.  
92.

13.

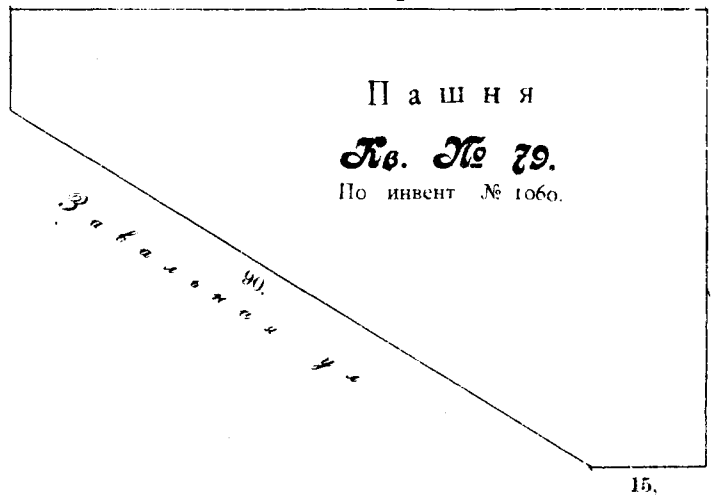

60.

## Кварталы № 79, 80 и 81.

Городского Общества

- Городск. Общества—пашня.
- Городск. Общества пашня
- Городск. Общества—пашня.

Петровской пер.

Королевская ул.



# Торговая площадь.

Н. Новгородская ул.

№ 44

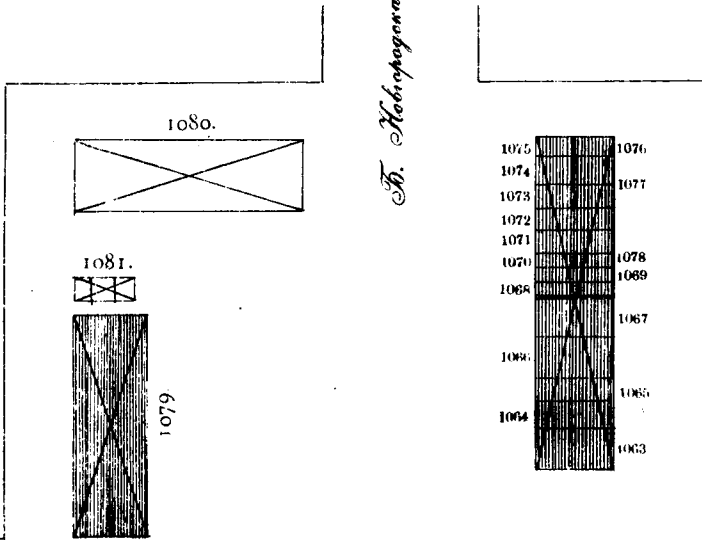

№ 38

№№ владѣній и фамилиі владѣльцевъ.

## Торговая площадь.

- 1063. Бѣляева В. Е.
- 1064. Горооское Общество.
- 1065. Бѣлоусова А. И.
- 1066. Поздѣвъ И. П.
- 1067. Поздѣвы: Я. М. и Д. И.
- 1068. Поздѣвъ Я. М.
- 1069. Безнина М. В.
- 1070. Богданова А. Н. наслѣд.
- 1071. Серебрянниковъ Я. Д.
- 1072. Бѣлоусовъ П. И.
- 1073. Богданова А. Н. наслѣд.
- 1074. Бѣлоусова А. И. наслѣд
- 1075. Поздѣвъ Я. М.
- 1076. Нечаева В. Г. наслѣд.
- 1077. Поздѣвъ Я. М.
- 1078. Бѣлоусовъ П. И.
- 1079. Городское Общество.
- 1080. Тоже.
- 1081. Тоже.
- 1082. Тоже (важня).
- 1083. Тоже.
- 1084. Чуринъ М. Г.
- 1085. Воскресенской церкви.
- 1086. Слезкинцевъ И. И. (постройка).
- 1087. Разуваевъ И. П. (постройка).
- 1088. Шестиперовъ А. В. (постройка).
- 1089. Гусельниковъ А. В. (постройка).
- 1090. Головинъ А. Т. (постройка).
- 1091. Городское Общество (земля подъ лавками).
- 1092. Серебрянниковъ Я. Д.

спнй.сав

ская ул.

№ 43

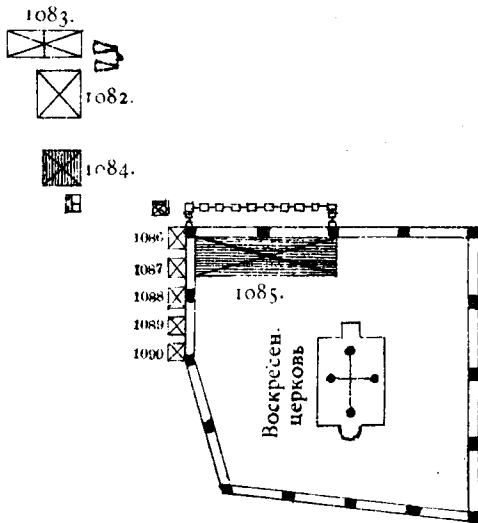

№ 37

№ 37

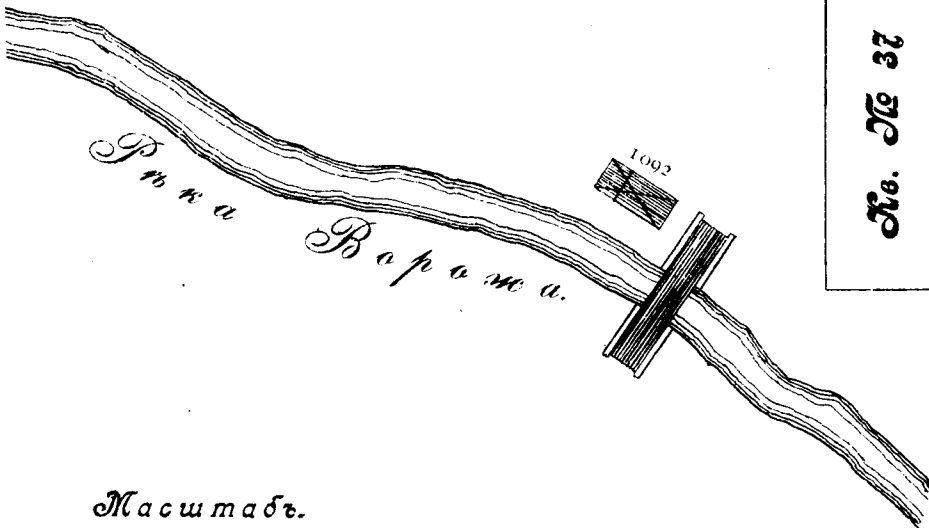

Масштабъ.

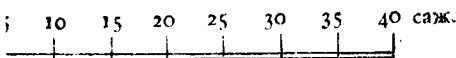

Кузницы  
Вологодской губернии.

Внутр квартала (Соборная площадь)

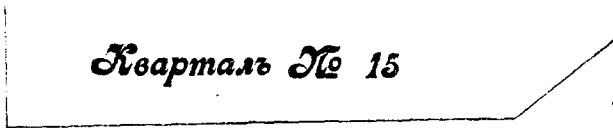
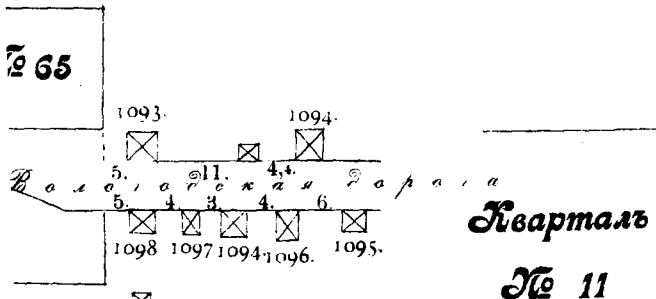

Соборная

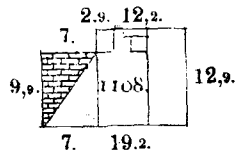

площадь



Мухомовской дороге.

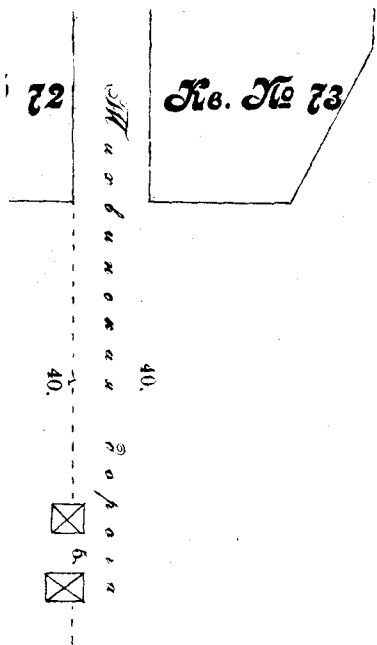

Внутр квартала  
между кварталами № 10 и № 16.

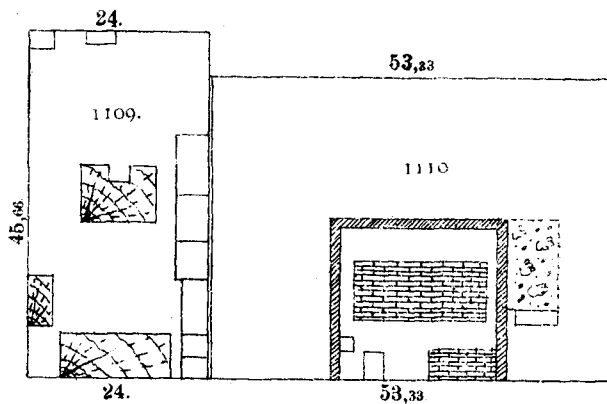

Т. Московская ул.

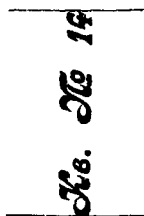

Кладовская площадь

№№ владѣній и фамилии владѣльцевъ.

- 1093. Собакинъ В. И.
- 1094. Собакинъ А. Я.
- 1095. Собакинъ Н. Ф.
- 1096. Собакинъ М. И.
- 1097. Проскуряковъ И. И.
- 1098. Собакинъ С. С.
- 1099. Шишуновъ А.
- 1100. Богдановъ П. К.
- 1101. Максимова П. М.
- 1102. Быковъ Н. П.
- 1103. Кузнецовъ А. И.
- 1104. Кузнецовъ И. И.
- 1105. Девяткинъ С. И.
- 1106. Докучаевъ В. М.
- 1107. Кирилловъ П.
- 1108. Горолское Общество
- 1109. Уѣзднаго Земства (больница)
- 1110. Казеннаго вѣдомства (торгъ)

Продолженіе  
навской ул. (за нв. № 78).

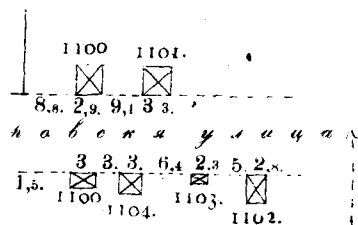

Кирпичные заводы.

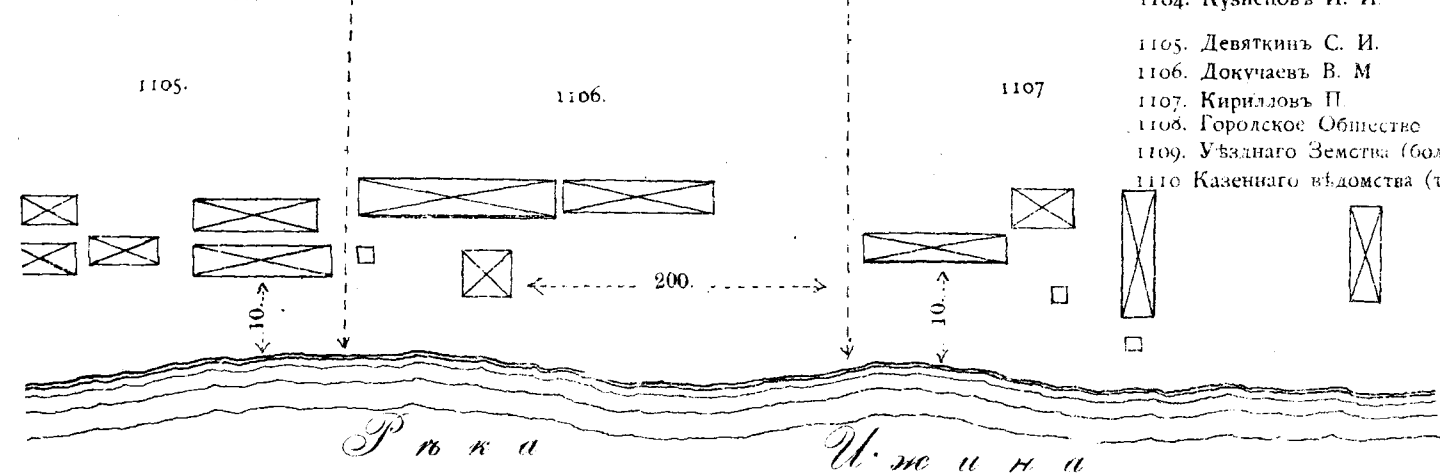

Река

Устье

Внѣ квартала  
близъ Благовѣщенской церкви.

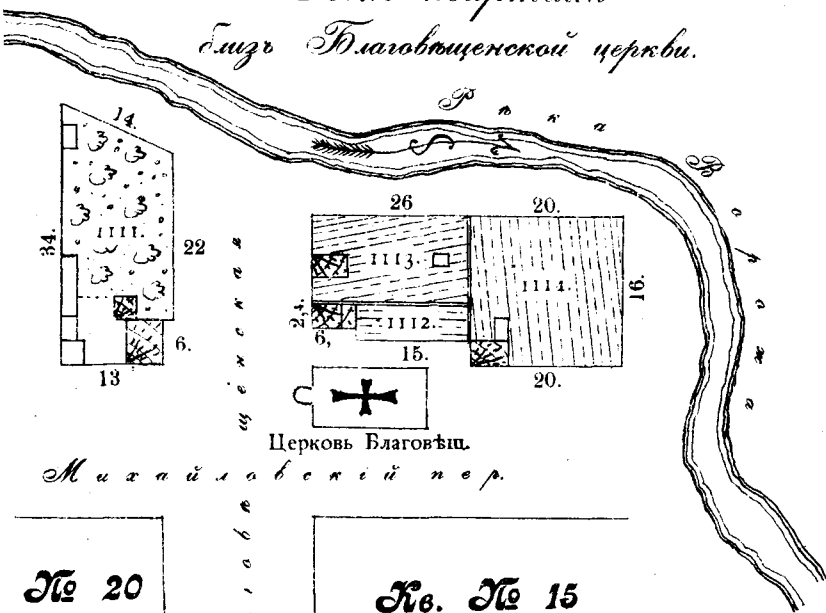

Кварталь безъ №  
(къ кварт. № 43).

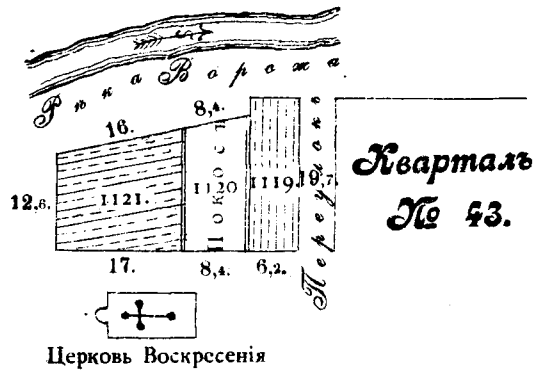

№ 20

Кв. № 15

Кварталь безъ №

(между № 42 и 36 кв.).

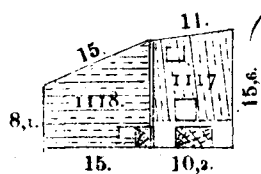

Кварталь  
№ 42

Кварталь  
№ 36

Мраморная ул.

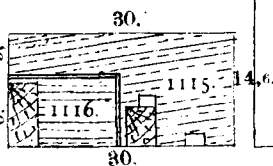

№№ владѣній и фамилии  
владѣльцевъ.

- 1111. Батюшкова М. С.
- 1112. Благовѣщенская церковь.
- 1113. Слезкинскій П. М.
- 1114. Проскуряковой П. П. наслѣд.

- 1115. Смирновъ В. А.
- 1116. Смирновъ М. Р.
- 1117. Федоровъ М.
- 1118. Воробьевъ С. А.

- 1119. Слезкинцевъ И. И.
- 1120. Семаго Н. Н.
- 1121. Воскресенская церковь.

Кварталь № 3

- 1122. Городское Общество.
- 1123. Иконникова Д. С. наслѣд.
- 1124. Коротавъ И. Ф.
- 1125. Журавлевъ М. Н.
- 1126. Копыльцова А. М.
- 1127. Бѣлоусовъ П. И.
- 1128. Копыльцова А. М.
- 1129. Бѣлозерова А. Я.
- 1130. Коротавъ И. Ф.
- 1131. Городское Общество.
- 1132. Городское Общество (земля подъ вышеозначенными складами).

Соляные амбары.

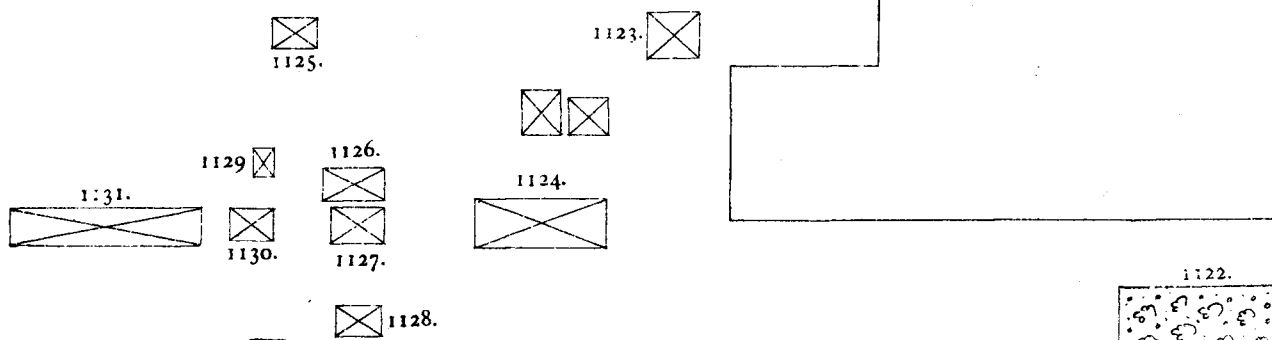

Рѣка Молога

## Замѣченныя ошибки и опечатки.

№.№ страницъ.	Графа.	Строка или № владѣнія.	Напечатано.	Слѣдуетъ читать.	№.№ страницъ.	Графа.	Строка или № владѣнія.	Напечатано.	Слѣдуетъ читать.
<b>Инвентарь.</b>					<b>Объяснительная записка.</b>				
14	14	№ влад. 89.	Пропущено число жилыхъ строеній	1	8	—	Въ заголовкѣ таблицы о прочности строеній, въ рубрикахъ 8 и 14.	Прежнихъ	Прочныхъ
73	11	№ влад. 526.	Торговыхъ деревянныхъ помѣщеній 3.	—	19	—	Третья строка текста сверху.	Относительно	Относительно
—	—	—	Итогъ торговыхъ помѣщеній 3.	—	20	—	Четвертая строка сверху	Малога	Молога
—	13	—	Число надворныхъ строеній —	3					
—	—	—	Итогъ надворныхъ строеній —						